

DEWALT[®]

100
YEARS

ONSITE

NOVEDADES Y PROMOCIONES

SEPTIEMBRE 2024 - ENERO 2025



www.DEWALT.com

GUARANTEED TOUGH.®

POR COMPRAS IGUALES O SUPERIORES A 399€
EN PRODUCTOS* DEWALT,
(IVA NO INCLUIDO)

TE REGALAMOS
UN PRODUCTO
TSTAK™



DWST83395-1

DWST83347-1

Valoradas en 77,95€

NOVEDAD

VENTOSA ELECTRÓNICA GRABO XR 18V DCE590N

Capacidad de elevación hasta 120Kg. Pantalla digital: control y restablecimiento automático de la presión (visualización en PSI/BAR). Doble botón de liberación para mayor seguridad. Mango ergonómico antideslizante. Diseño exclusivo compatible con baterías XR 18V para mayor autonomía. Sin cargador/batería.



355€
IVA NO INCLUIDO



ELEVA. TRANSPORTA. INSTALA
LOS PROFESIONALES DE LA CONSTRUCCIÓN
CONFÍAN EN LA VENTOSA ELECTRÓNICA
GRABO

Solución de elevación para múltiples materiales semi-porosos y texturados.



COMPRAS SOLO EN TIENDAS FÍSICAS



COMPRA UN PRODUCTO



REGISTRA TU COMPRA



ESCOGE TU TSTAK



¡SABER MÁS!

Registra tu producto DEWALT con factura de compra (los albaranes no son válidos).

Vigencia de la campaña: **del 01 de Octubre al 31 de Diciembre.**

Para cualquier consulta contactar con atención al cliente a través del correo: sbdpromociones@gmail.com

* En promoción herramientas eléctricas, de jardinería, almacenamiento, láseres y herramientas de mano

PROMOCIONES TALADROS

TALADRO PERCUTOR SIN ESCOBILLAS XR 18V POWERSTACK XRP DCD1007H2T

Transmisión totalmente mecánica de 3 velocidades: 0-450/1.500/2.000 rpm, portabrocas metálico 13mm, impactos 0-8.600/25.500 /38.250 ipm, 169Nm, peso sin batería 1,85kg. Incluye 2 baterías XR 18V POWERSTACK Li-Ion 5Ah, cargador y maletín TSTAK



POWERSTACK

549€

IVA NO INCLUIDO



NOVEDAD

PROMOCIONES TALADROS

TALADRO PERCUTOR SIN ESCOBILLAS XR 18V 100 AÑOS DCD100YP2T

Velocidad sin carga 0-450/1.650 rpm, portabrocas 1.5-13mm, impactos 0-34.000 ipm, 68Nm. Incluye 2 baterías XR 18V Li-Ion 5Ah, cargador y maletín TSTAK



DCD100YP2T 5Ah

219€

PVP PROMO

DCD100YD2T 2Ah

175€

PVP PROMO



469€

IVA NO INCLUIDO

POWERSTACK

TALADRO PERCUTOR COMPACTO SIN ESCOBILLAS XR 18V POWERSTACK DCD805H2T

2 velocidades 0-650/2.000 rpm, portabrocas metálico 1.5-13mm, impactos 0-34.000 ipm, 90Nm de par, 1.6kg. Incluye 2 baterías XR 18V POWERSTACK Li-Ion 5Ah, cargador y maletín TSTAK



389€

IVA NO INCLUIDO



TALADRO PERCUTOR SIN ESCOBILLAS XR 18V XRP DCD996P2

Transmisión totalmente metálica de 3 velocidades 0-450/1.300/2.000 rpm, portabrocas metálico 1.5-13mm, impactos 0-8.600/25.500/38.250 ipm, 95Nm. Incluye 2 baterías XR 18V Li-Ion 5Ah, cargador y maletín TSTAK



229€

IVA NO INCLUIDO

TALADRO PERCUTOR 1.100W DWD524KS

Eléctrico 2 velocidades. Portabrocas automático 13mm. Par máximo sostenido 40/20 Nm. Velocidad sin carga 0-1.250 y 0-3.500 rpm. Embrague. Peso 2,80 Kg. Incluye maletín



99€

IVA NO INCLUIDO



TALADRO PERCUTOR 701W DWD024KS

1 velocidad variable. Portabrocas automático 13mm. Par máximo sostenido 8,6 Nm. Velocidad sin carga 0-2.800 rpm. Impactos por minuto 0-47.600 ipm. Peso 1,82 Kg. Maletín



349€

IVA NO INCLUIDO



TALADRO PERCUTOR COMPACTO SIN ESCOBILLAS XR 18V POWERSTACK DCD805E2T

2 velocidades, portabrocas 1.5-13mm, 0-650/2.000 rpm, impactos 0-34.000 ipm, 90Nm de par, 1.6kg. Incluye 2 baterías XR 18V POWERSTACK Compacta, cargador y maletín TSTAK



255€

IVA NO INCLUIDO



TALADRO PERCUTOR COMPACTO SIN ESCOBILLAS XR 18V DCD709D2T

Motor sin escobillas, par máximo 65Nm, portabrocas metálico 13mm, velocidad sin carga 0-450/0-1.650 rpm, impactos 0-7.650/28.050 ipm, peso sin batería 1,2kg. Incluye 2 baterías XR 18V Li-Ion 2Ah, cargador y maletín TSTAK



449€

IVA NO INCLUIDO

POWERSTACK

TALADRO ATORNILLADOR COMPACTO SIN ESCOBILLAS XR 18V POWERSTACK DCD800H2T

2 velocidades 0-650/2.000 rpm, Portabrocas 1.5-13mm, 90Nm de par, 1.6kg. Incluye 2 baterías XR 18V POWERSTACK Li-Ion 5Ah, cargador y maletín TSTAK



245€

IVA NO INCLUIDO

Visualiza el video:



TALADRO ATORNILLADOR COMPACTO SIN ESCOBILLAS XR 18V DCD708D2T

Par máximo 65Nm, portabrocas 13mm, velocidad sin carga 0-450/0-1.650 rpm, peso sin batería 1,2kg. Incluye 2 baterías XR 18V Li-Ion 2Ah, cargador y maletín TSTAK

PROMOCIONES MARTILLOS



915€

IVA NO INCLUIDO

54V XR FLEXVOLT

MARTILLO XR FLEXVOLT 54V SDS plus® 3Kg 30mm DCH333X2

Energía de Impacto 3,5J y nivel de vibración de 7,5m/s². Embrague electrónico (Sistema Anti-Rotación). Incluye 2 baterías XR FLEXVOLT 54V/18V Li-Ion 9Ah, cargador y maletín TSTAK



549€

IVA NO INCLUIDO

NOVEDAD

MARTILLO XR FLEXVOLT 54V SDS plus® 4Kg 32mm DCH416NT

Energía de Impacto 4,5J, baja vibración de 6,3m/s², embrague electrónico (Anti-Rotación). Sin cargador/batería, incluye maletín TSTAK



649€

IVA NO INCLUIDO

MARTILLO ELECTRONEUMÁTICO SIN ESCOBILLAS XR 18V POWERSTACK SDS plus® DCH273H2T

Energía de Impacto 2,1J y nivel de vibración 6,6m/s². Embrague electrónico (Sistema Anti-Rotación). Incluye 2 baterías XR 18V POWERSTACK Li-Ion 5Ah, cargador y maletín TSTAK



399€

IVA NO INCLUIDO

MARTILLO ELECTRONEUMÁTICO SIN ESCOBILLAS XR 18V POWERSTACK SDS plus® DCH172E2T

Energía de Impacto (EPTA 05/2009) 1.4J, velocidad 0-1.060 rpm, 0-4.980 ipm, 2 modos de trabajo (rotación y percusión), 2.4kg. Incluye 2 baterías XR 18V POWERSTACK Compacta, cargador, empuñadura multi-posición y maletín TSTAK

CINCELES Y PUNTEROS SDS plus®



REFERENCIA	DESCRIPCIÓN	PVP SIN IVA
DT6801	Puntero SDS plus® 250mm	16,95 €
DT6802	Cinzel plano SDS plus® 20x250mm	16,95 €
DT6803	Cinzel plano SDS plus® 40x250mm	21,50 €
DT6806	Cinzel plano SDS plus® para azulejo 40x250mm	30,50 €
DT6810	Cinzel con dientes TCT SDS plus® 32x200mm	128,95 €
DT6805	Acanalador SDS plus® 22x250mm	28,95 €
DT6804	Acanalador SDS plus® con tope de profundida 22x250mm	55,50 €

PROMOCIONES MARTILLOS



709€

IVA NO INCLUIDO

MARTILLO COMBINADO 1.350W SDS max® 45mm 10,5J D25614K

Potencia 1.350W 45mm, Energía de Impacto 10,5J, electrónico, impactos 1.450 - 2.900 ipm, nivel de vibración de 8,9m/s² AVC. Incluye maletín



535€

IVA NO INCLUIDO

MARTILLO COMBINADO 1.050W SDS max® 40mm 6,1J D25481K

Potencia 1.050W 40mm, Energía de Impacto 6,1J, impactos 3.150 ipm, nivel de vibración de 9,4m/s² AVC. Incluye maletín



699€

IVA NO INCLUIDO

MARTILLO DEMOLEDOR 1.500W SDS max® 17,9J D25899K

Potencia 1.500W, Energía de Impacto 17,9J, impactos 2.040 ipm, nivel de vibración de 12m/s². Incluye maletín



659€

IVA NO INCLUIDO

MARTILLO DEMOLEDOR 1.600W SDS max® D25881K

Energía de Impacto 17,5J y nivel de vibración de 14,9m/s², 12 posiciones de cincelado, 0-1.600/ 0-2.160 ipm, peso 10,4kg. Incluye maletín



475€

IVA NO INCLUIDO

MARTILLO DEMOLEDOR 1.050W SDS max® 7,1J D25810K

Potencia 1.050W, Energía de impacto 7,1J, Impactos 3.150 ipm, nivel de vibración 8,5m/s². Incluye maletín



195€

IVA NO INCLUIDO

MARTILLO LIGERO COMBINADO 800W SDS plus® 2,6J D25133K

Ideal para perforar en hormigón o mampostería desde 4 a 26 mm de diámetro. Impactos 0-5.500 ipm. Peso 2,6 kg. Incluye maletín TSTAK

PROMOCIONES CORTE

PERFORM PROTECT



549€

IVA NO INCLUIDO

54V XR FLEXVOLT 18V 6AH

AMOLADORA XR FLEXVOLT 54V 125mm DCG418T2

Motor sin escobillas, disco 125mm, velocidad 9.000 rpm, freno electrónico, embrague electrónico. Incluye 2 baterías XR FLEXVOLT 54V/18V Li-Ion 6Ah, cargador y maletín TSTAK

18V XR 5AH



369€

IVA NO INCLUIDO

PERFORM PROTECT

MINI-AMOLADORA XR 18V 125mm DCG405P2

Motor sin escobillas, disco 125mm, velocidad 9.000 rpm. Freno y embrague electrónico. Incluye 2 baterías XR 18V Li-Ion 5Ah, cargador y maletín TSTAK

DEWALT ¡LOS MAGNÍFICOS!

119€

IVA NO INCLUIDO



AMOLADORA 230mm 2.000W DWE490

Motor protegido contra la abrasión, bloqueo del eje, velocidad 6.600 rpm, rosca M14, peso 5,2kg

DEWALT ¡LOS MAGNÍFICOS!

79€

IVA NO INCLUIDO



MINI-AMOLADORA 115mm 800W DWE4056

Arranque Suave, bloqueo y protección contra re-arranque, velocidad 11.800 rpm, rosca M14, peso 1.8kg

DEWALT ¡LOS MAGNÍFICOS!

65€

IVA NO INCLUIDO



MINI-AMOLADORA 115mm 750W DWE4036

Arranque suave, bloqueo y protección contra re-arranque, velocidad 11.800 rpm, rosca M14, peso 1.3kg

PACKS DE DISCOS DE CORTE DE ALTO RENDIMIENTO EN INOX



REF.	DIÁMETRO	U.E.	PVP SIN IVA
DT3506-QZ	Ø 115mm	10 discos	9,50 €
DT3507-QZ	Ø 125mm	10 discos	10,50 €
DT20593-QZ	Ø 115mm	25 discos	19,95 €
DT20594-QZ	Ø 125mm	25 discos	22,95 €
DT20597-QZ	Ø 115mm	50 discos	37,95 €
DT20598-QZ	Ø 125mm	50 discos	43,95 €
DT20599-QZ	Ø 115mm	100 discos	72,95 €
DT20540-QZ	Ø 125mm	100 discos	84,95 €

PROMOCIONES KITS

KIT 18V: TALADRO + MARTILLO + AMOLADORA + ATORNILLADOR DE IMPACTO + MALETÍN TSTAK II + MALETÍN TSTAK VI DCK422P3T

DCD796 Taladro percutor sin escobillas XR 18V 13mm 70 Nm + DCH273 Martillo electroneumático sin escobillas XR 18V SDS Plus® 2,1J 3 modos + DCG405 Mini-Amoladora sin escobillas XR 18V 125mm con freno, embrague, arranque suave, bloqueo + DCF887 Atornillador impacto sin escobillas XR 18V 1/4" 205Nm + 3 x DCB184 Baterías XR 18V Li-Ion 5Ah + Maleta multiusos TSTAK II + Caja de herramientas profunda TSTAK VI

PERFORM PROTECT



849€

IVA NO INCLUIDO

18V XR 5AH



649€

IVA NO INCLUIDO

18V XR 5AH

KIT 18V: TALADRO ATORNILLADOR + MARTILLO + MINI-AMOLADORA + MALETÍN TSTAK VI DCK355P2T

DCD800 Taladro Atornillador sin escobillas XR 18V 13mm 90Nm + DCH172 Martillo Electroneumático XR 18V SDS plus® 1,4 + DCG405 Mini-Amoladora sin escobillas XR 18V 125mm con freno, embrague + 2 x DCB184 Baterías XR 18V Li-Ion 5Ah + Maletín TSTAK VI



639€

IVA NO INCLUIDO

18V XR 5AH

NOVEDAD

KIT 18V: TALADRO PERCUTOR XRP + MARTILLO + MALETÍN TSTAK DCK229P2T

DCD996 Taladro Percutor sin escobillas XRP XR 18V 13mm 96Nm + DCH273 Martillo Electroneumático sin escobillas XR 18V SDS plus® 2,1J + 2 x DCB184 Baterías XR 18V Li-Ion 5Ah + Maletín TSTAK



449€

IVA NO INCLUIDO

KIT 18V: TALADRO PERCUTOR + AMOLADORA + MALETÍN TSTAK DCK2080P2T

DCD796 Taladro Percutor sin escobillas XR 18V 70Nm + DCG405 Mini-Amoladora sin escobillas XR 18V 125mm + 2 x DCB184 Baterías XR 18V Li-Ion 5Ah + DWST1-71195 Caja de herramientas profunda TSTAK VI



349€

IVA NO INCLUIDO

18V XR 5AH

KIT 18V: TALADRO PERCUTOR + ATORNILLADOR DE IMPACTO + MALETÍN TSTAK DCK266P2T

DCD796 Taladro Percutor sin escobillas XR 18V 13mm 70Nm + DCF887 Atornillador Impacto sin escobillas XR 18V 1/4" 205Nm + 2 x DCB184 Baterías XR 18V Li-Ion 5Ah + Maletín TSTAK

PROMOCIONES AUTOMOCIÓN

DEWALT AUTO



LLAVE IMPACTO XR 18V 3/4" ALTO PAR 1.925Nm DCF964NT

429€

IVA NO INCLUIDO

Motor sin escobillas, velocidad sin carga 0-440/0-575/0-1.200 rpm, impactos por minuto 0 - 2.015 ipm, par de apriete 1.925Nm, Esfuerzo de torsión 2.576Nm. Sin cargador/batería, incluye maletín TSTAK



NOVEDAD

18V XR



699€

IVA NO INCLUIDO

LLAVE IMPACTO XR 18V POWERSTACK 1/2" ALTO PAR 1.632Nm DCF961H2T

Motor sin escobillas, velocidad sin carga 0-440/0-800/0-1200 rpm, impactos por minuto 0 - 1.870 ipm, par de apriete 1.632Nm, Esfuerzo de torsión 2.373Nm. Incluye 2 baterías XR 18V POWERSTACK Li-Ion 5Ah, cargador y maletín TSTAK



429€

IVA NO INCLUIDO

18V XR 5 AH

LLAVE IMPACTO XR 18V 1/2" PAR MEDIO 812Nm DCF891P2T

Motor sin escobillas, velocidad sin carga 0 - 2.000 rpm, impactos por minuto 0 - 3.250 ipm, par de apriete 812Nm, Esfuerzo de torsión 1.084Nm. Incluye 2 baterías XR 18V Li-Ion 5Ah, cargador y maletín TSTAK



599€

IVA NO INCLUIDO

LLAVE IMPACTO XR 18V POWERSTACK 1/2" ALTO PAR 1.396Nm DCF900H2T

Motor sin escobillas, velocidad sin carga 0 - 2.300 rpm, impactos por minuto 0 - 1.800 ipm, par de apriete 1.396Nm, Esfuerzo de torsión 1.898Nm. Incluye 2 baterías XR 18V POWERSTACK Li-Ion 5Ah, cargador y maletín TSTAK



379€

IVA NO INCLUIDO

18V XR 5 AH

LLAVE IMPACTO XR 18V 1/2" PAR MEDIO 406Nm DCF921P2T

Motor sin escobillas, velocidad sin carga 0 - 2.500 rpm, Impactos por minuto 0 - 3.550 ipm, par de apriete 406Nm, Esfuerzo de torsión 609Nm. Incluye 2 baterías XR 18V Li-Ion 5Ah, cargador y maletín TSTAK

PROMOCIONES AUTOMOCIÓN

DEWALT AUTO



359€

IVA NO INCLUIDO

18V XR 5 AH

ATORNILLADOR IMPACTO SIN ESCOBILLAS XR 18V 1/4" DCF850P2T

Par máx. 205Nm, velocidad sin carga 0 - 3.250 rpm, Impactos por minuto 0 - 3.800 ipm. Incluye 2 baterías XR 18V Li-Ion 5Ah, cargador y maletín TSTAK



349€

IVA NO INCLUIDO

POWERSTACK

ATORNILLADOR IMPACTO SIN ESCOBILLAS XR 18V POWERSTACK 1/4" DCF850E2T

Par máx. 205Nm, velocidad sin carga 0 - 3.250 rpm, Impactos por minuto 0 - 3.800 ipm. Incluye 2 baterías XR 18V POWERSTACK Compacta, cargador y maletín TSTAK

ACOPLAMIENTOS PARA ATORNILLADOR DE IMPACTO

CORTATUBOS INTERIOR DE DIAMANTE PARA PVC Y PEX DT20563



20€

IVA NO INCLUIDO

ACOPLAMIENTO ANGULAR DT20500



36,50€

IVA NO INCLUIDO

ACOPLAMIENTO ANGULAR FLEXIBLE DT20501



52,50€

IVA NO INCLUIDO

ACOPLAMIENTO ANGULAR + ACOPLAMIENTO ANGULAR FLEXIBLE DT20502



59€

IVA NO INCLUIDO

CIZALLA PARA ATORNILLADORES DE IMPACTO DT70620



99€

IVA NO INCLUIDO

CORTATUBOS DE PVC Y PEX PARA ATORNILLADOR DE IMPACTO DT20560



139€

IVA NO INCLUIDO

COMBINA A TU GUSTO ¡SIN LÍMITES!

ESCOGE TU BATERÍA Y CARGADOR + LAS UNIDADES BÁSICAS QUE QUIERAS

BATERÍAS Y CARGADORES

129€
KIT 2 BATERÍAS XR 18V LI-ION 2AH Y CARGADOR MULTIVOLTAJE XR DCB1104D2

199€
KIT 2 BATERÍAS COMPACTAS POWERSTACK Y CARGADOR MULTIVOLTAJE XR DCB1102E2

215€
KIT 2 BATERÍAS XR 18V LI-ION 5AH Y CARGADOR MULTIVOLTAJE XR DCB1104P2

299€
KIT 3 BATERÍAS XR 18V LI-ION 5AH Y CARGADOR MULTIVOLTAJE XR DCB1104P3

349€
KIT 2 BATERÍAS POWERSTACK LI-ION 5AH Y CARGADOR MULTIVOLTAJE XR DCB1104H2

55€
BATERÍA XR 18V LI-ION 2Ah DCB183

69€
BATERÍA XR 18V LI-ION 4Ah DCB182

85€
BATERÍA COMPACTA POWERSTACK DCP034

85€
BATERÍA XR 18V LI-ION 5Ah DCB184

95€
BATERÍA ENGOMADA XR 18V LI-ION 5Ah DCB184G

149€
BATERÍA POWERSTACK LI-ION 5Ah DCP518

159€ **NOVEDAD**
BATERÍA XR 18V LI-ION 8Ah DCB1880

149€
BATERÍA XR FLEXVOLT 54V/18V LI-ION 6Ah DCB546

179€
BATERÍA XR FLEXVOLT 54V/18V LI-ION 9Ah DCB547

229€
BATERÍA XR FLEXVOLT 54V/18V LI-ION 12Ah DCB548

329€
BATERÍA XR FLEXVOLT 54V/18V LI-ION 15Ah DCB549

49€
CARGADOR XR 12V - 18V LI-ION (4A) DCB1104

85€
CARGADOR XR FLEXVOLT 18V/54V LI-ION (8A) DCB118

109€
CARGADOR DOBLE XR FLEXVOLT 12V/18V/54V LI-ION (4A) DCB132

139€
IVA NO INCLUIDO

AMOLADORA Ø125mm DCG412N

LUZ LED COMPACTA DCL077

VENTILADOR DCE512N

155€
IVA NO INCLUIDO

SIERRA DE PODA DCMPS520N

TALADRO PERCUTOR 70Nm DCD796NT

INFLADOR DE AIRE DCC018N

ASPIRADOR SÓLIDOS Y LÍQUIDOS DCV517N

SIERRA CIRCULAR Ø165mm DCS391N

SIERRA DE CORTE PARA PANEL YESO DCE555N

179€
IVA NO INCLUIDO

TALADRO ANGULAR 33Nm DCD740N

AMOLADORA INTERRUPTOR H-M Ø125mm DCF406N

ATORNILLADOR PANEL YESO DC 620NT

ASPIRADOR SÓLIDOS CLASE L DCV501LN

MINI-SIERRA SABLE DCS369NT

LLAVE DE IMPACTO 1/2" 406Nm DC 921N

TALADRO PERCUTOR 90Nm DCI 805NT

ATORNILLADOR DE IMPACTO 1/4" 205Nm DCI 850NT

199€
IVA NO INCLUIDO

MULTI-HERRAMIENTA OSCILANTE DCS356NT

MARTILLO SDS PLUS® 2,6J DCH133NT

MARTILLO SDS PLUS® 1,4J DCH172NT

TALADRO PERCUTOR XRP 95Nm DCD996NT

ATORNILLADOR ESTRUCTURAS METÁLICAS DCF622NT

AMOLADORA RE-ARRANQUE Ø125mm DCG405NT

AMOLADORA CON CABEZA PLANA Ø125mm DCG405FN

AMOLADORA MULTICORTE Ø76mm DCS438N

AMOLADORA RECTA DCC426N

LIJADORA ROTORBITAL Ø125mm DCW210NT

215€
IVA NO INCLUIDO

LLAVE DE CARRACA DCF512N

MARTILLO SDS plus® 3J DCH263N

SIERRA CIRCULAR DE MANO Ø115mm DCS571NT

ATORNILLADOR DE IMPACTO 1/4" 282Nm DCF860NT

SIERRA SABLE DCS382N

ASPIRADOR SÓLIDOS DWH161N

LÁMPARA LED DE CAPOT DCL045

SOPLADOR AXIAL DCMBL562N

MOTOSIERRA COMPACTA 30cm DCM565N

CORTASETOS 55cm DCMHT563N

CORTABORDES 36cm DCMST561N

249€
IVA NO INCLUIDO

MARTILLO SDS PLUS® 2,1J DCH253N

TALADRO PERCUTOR XRP 169Nm DCD1007NT

SIERRA DE CALAR DCS334NT

LLAVE DE CARRACA 1/2" Y 3/8" DCF510N

GRAPADORA DE ELECTRICISTAS DCN701N

CEPILLO DCP580NT

269€
IVA NO INCLUIDO

AMOLADORA Ø125mm CON SELECTOR DE VELOCIDAD DCG409VSN

SIERRA MULTICORTE Ø140mm DCS373N

LLAVE IMPACTO 3/4" ALTO PAR 950Nm DCF897NT

PULIDORA PARA METAL DCM849N

SIERRA CIRCULAR Ø184mm DCS572NT

SIERRA CIRCULAR Ø190mm DCS573NT

SIERRA CIRCULAR Ø184mm DCS565NT

PERFILADORA ELECTRÓNICA DCW800N

LIJADORA DE BANDA DCW220N

CIZALLA CORTE CURVO DCS496N

309€
IVA NO INCLUIDO

MARTILLO SDS PLUS® 2,1J DCH273N

LLAVE DE IMPACTO 1/2" ALTO PAR 1.355Nm DCF900NT

LLAVE DE IMPACTO 1/2" PAR MEDIO 812Nm DCF891NT

SIERRA SABLE FV ADVANTAGE DCS386NT

SIERRA DE BANDA 46mm DCS377NT

PISTOLA ENGRASADORA DCG571NK

PISTOLA QUÍMICOS 600ml DCE580N

PISTOLA QUÍMICOS 310ml DCE560N

TALADRO ANGULAR DCD444N

LUZ LED DE ÁREA DCL074

FOCO LED TRÍPODE DCL079

355€
IVA NO INCLUIDO

ENSAMBLADORA DCW682NT

VENTOSA ELECTRÓNICA GRABO DCE590N

FRESADORA COMBO DCW604NT

VIBRADOR DE HORMIGÓN DCE531N

PROMOCIONES OTRAS HERRAMIENTAS

FRESADORA SIN ESCOBILLAS XR 18V ELECTRÓNICA DCW620NT

11.000-23.000 rpm (7 velocidades y control de velocidad constante). Recorrido Vertical 70mm. Capacidad de uso con pinzas de 12mm, 8mm y 6mm. Extracción de polvo integrada y con control remoto a aspiradores. Indicador LED para protección contra sobrecargas y Sistema Anti-Rotación. Peso 3,5kg. Sin cargador/batería, incluye maletín TSTAK, base para fresadora, tope lateral, pinzas métricas/imperiales, sistema de centrado, casquillo guía, Puerto AirLock y tapa

459€
IVA NO INCLUIDO



18V XR

NOVEDAD

PROMOCIONES OTRAS HERRAMIENTAS



1.149€
IVA NO INCLUIDO

CLAVADORA DE GAS C5 DDF5110500

La C5 Trak-It es una potente clavadora a gas diseñada para introducir clavos en una gran variedad de materiales incluyendo acero, hormigón, ladrillo y ladrillo hueco



CLAVOS + CARGA DE GAS PARA CLAVADORA C5 DDF5110500

REF.	Tamaño	U.E.	PVP sin IVA
DDF6510015	15x2,6mm + carga de gas	700+1	68,95€
DDF6510020	20x2,6mm + carga de gas	700+1	69,95€
DDF6510025	25x2,6mm + carga de gas	700+1	68,95€
DDF6510030	30x2,6mm + carga de gas	700+1	73,95€
DDF6510035	35x2,6mm + carga de gas	700+1	73,95€
DDF6510040	40x2,6mm + carga de gas	700+1	74,95€



535€
IVA NO INCLUIDO

18V XR 2 AH

EXPANDIDORA DE TUBO XR 18V DCE400D2

Cabezal rotativo automático para expansión controlada y uniforme. Conexiones seguras sin tener que girar manualmente. Incluye 2 baterías XR 18V Li-Ion 2Ah, cabezales Ø16, 20 y 25 mm, grasa, cargador y maletín TSTAK



229€
IVA NO INCLUIDO

+ REGALO
PACK 3 HOJAS ELITE DT10399

SIERRA CIRCULAR 1.600W Ø190mm DWE576K

Corte longitudinal, transversal y biselado. Ajuste variable del ángulo de inclinación hasta 57°. Guía compatible para un uso rápido y fácil con el sistema de guías de DEWALT. Escala para seleccionar profundidades de corte concretas hasta 61mm. Incluye maletín, guía paralela y hoja de sierra de 24 dientes de precisión



185€
IVA NO INCLUIDO

+ REGALO
GAFAS DE PROTECCIÓN DEWALT

SIERRA SABLE 1.100W DWE305PK

Carreras por minuto: 0-2.800 cpm. Longitud de carrera: 29m. Máx. cap. de corte [madera]: 280m. Máx. cap. de corte [piezas de acero y tuberías]: 100mm. Incluye maletín



99€
IVA NO INCLUIDO

+ REGALO
JUEGO DE 10 HOJAS DT2290

SIERRA DE CALAR 650W DWE349

Potencia 650W, Rueda para el control de 6 velocidades desde 500-3200 cpm, pendular de 3 posiciones, capacidad de biselado: 45°. Máx. capacidad de corte [madera]: 85mm. Peso: 2,4kg



899€
IVA NO INCLUIDO

18V XR 5 AH

Visualiza el video: [YouTube](#)

CLAVADORA DE HORMIGÓN SIN ESCOBILLAS XR 18V DCN890P2

Funcionamiento mecánico sin gas, motor sin escobillas, diámetro de clavo 2,6 - 3,7 mm, longitud del clavo 13 - 57 mm. Incluye 2 baterías XR 18V Li-Ion 5Ah, cargador y maletín



699€
IVA NO INCLUIDO

18V XR 5 AH

NOVEDAD

CLAVADORA DE ESTRUCTURAS SIN ESCOBILLAS XR 18V DCN930P2

Funcionamiento mecánico sin gas, motor sin escobillas, diámetro de clavo 2,8 - 3 mm, longitud del clavo 50 - 90 mm. Ángulo de 30/34°. Velocidad: 2 clavos por segundo. Capacidad cargador: 55 clavos. Incluye 2 baterías XR 18V Li-Ion 5Ah, cargador y maletín



599€
IVA NO INCLUIDO

18V XR 2 AH

REMACHADORA SIN ESCOBILLAS XR 18V 4.8mm DCF403D2GT

Diseño compacto y ligero, fuerza de tracción 10.000N, compatible con remaches de 2,4, 3,2, 4,0 y 4,8mm. Incluye 2 baterías engomadas XR 18V Li-Ion 2Ah, cargador, boquillas 2,4, 3,2, 4,0 y 4,8mm y maletín TSTAK



369€
IVA NO INCLUIDO

18V XR 5 AH

ATORNILLADOR DE PANEL YESO XR 18V + CARGADOR TORNILLOS DCF620P2K

Motor sin escobillas, par max. sostenido 5 - 30 Nm, velocidad sin carga 0 - 4.400 rpm, porta-puntas 1/4" (6,35mm), peso 2kg. Incluye 2 baterías XR 18V Li-Ion 5Ah, cargador y maletín TSTAK

PROMOCIONES LÁSER

18V XR 2 AH



539€

IVA NO INCLUIDO

HAZ VERDE

NIVEL LÁSER AUTONIVELANTE VERDE DE 3 LÍNEAS 360° XR 18V DCLE34031D1

Láser autonivelante 3 líneas 360° - verde. Autonivelación +/-4°, precisión +/-3mm@10m. Capacidad 40m sin el receptor, 100m con el receptor. Incluye batería XR 18V Li-Ion 2Ah

18V XR 2 AH



339€

IVA NO INCLUIDO

HAZ VERDE

NIVEL LÁSER AUTONIVELANTE VERDE DE 2 LÍNEAS EN CRUZ XR 18V DCLE34021D1

Líneas en cruz (horizontal y vertical). Capacidad 55m sin el receptor, 100m con el receptor. Autonivelación +/-4°, precisión +/-3mm@10m. Incluye batería XR 18V Li-Ion 2Ah



329€

IVA NO INCLUIDO

HAZ VERDE

NIVEL LÁSER AUTONIVELANTE VERDE DE LÍNEAS EN CRUZ + LÍNEA LATERAL VERTICAL DW089CG

Líneas en cruz (horizontal y vertical) + línea lateral vertical. Alcance de hasta 20 metros (sin receptor) y de hasta 50 metros (con receptor)



229€

IVA NO INCLUIDO

HAZ VERDE

KIT: NIVEL LÁSER VERDE + MEDIDOR LÁSER 30m DW0887100-1

Nivel Láser autonivelante VERDE de 2 líneas en cruz DW088CG + Medidor láser con alcance de 30m. Incluye maletín TSTAK, gafas verdes, soporte y tarjeta



199€

IVA NO INCLUIDO

MEDIDOR LÁSER DE DISTANCIAS CON ALCANCE DE 100m CON CONECTIVIDAD BLUETOOTH DW03101

Precisión +/-1,5mm/10m. Pantalla retroiluminada. Funciones: medición, cálculo de área, volumen, Pitágoras y ángulos. Función inclinómetro integrada. Protección IP54



59€

IVA NO INCLUIDO

MEDIDOR LÁSER DE DISTANCIAS 30m DWHT77100

Precisión +/-3mm/10m. Pantalla gris con dígitos negros. Funciones: medición, cálculo de área, volumen y Pitágoras. Incluye 2 pilas alcalinas AAA

PROMOCIONES JARDÍN



599€

IVA NO INCLUIDO

MOTOSIERRA SIN ESCOBILLAS XR FLEXVOLT XR 54V DCMCS574X1

Cadena y espada de 45cm, tensado de la cadena con ajuste preciso, velocidad de la cadena 13m/s, engrasado automático, empuñadura ergonómica, puede realizar hasta 65 cortes de 15x15cm por carga. Incluye una batería XR FLEXVOLT 54V/18V Li-Ion 9Ah, cargador 8A



349€

IVA NO INCLUIDO

MOTOSIERRA SIN ESCOBILLAS XR 18V DCM565P1

Espada de 30cm, auto engrasado automático y gatillo de velocidad variable. Cambio y tensión de la cadena sin herramientas, Realiza hasta 70 cortes de 10x10cm con batería XR 18V 5Ah. Incluye una batería Li-Ion 5Ah y cargador



259€

IVA NO INCLUIDO

SIERRA DE PODA SIN ESCOBILLAS XR 18V DCMPS520P1

Longitud de espada 20cm, velocidad de la cadena 8.6m/s, lubricación automática, tensado de cadena con bloqueo, protector de corte metálico. Peso 2,0 kg. Incluye 1 batería 18V Li-Ion 5Ah, cargador multi-voltaje y llave



349€

IVA NO INCLUIDO

SOPLADOR AXIAL SIN ESCOBILLAS XR 18V DCMBL562P1

Velocidad del aire de 200 km/h y volumen de aire de 12,7 m3/min. Control de velocidad variable y gatillo de bloqueo. Incluye una batería Li-Ion 5Ah y cargador

COMPRA UNA DE ESTAS HERRAMIENTAS Y LLÉVATE UNA SUDADERA DE REGALO



54V XR FLEXVOLT 10.0 AH

MOTOSIERRA DE PODA XR FLEXVOLT 54V DCMCST635X1

629€

IVA NO INCLUIDO



54V XR FLEXVOLT 10.0 AH

SOPLADOR AXIAL XR FLEXVOLT 54V DCMBA572X1

469€

IVA NO INCLUIDO



18V XR 5 AH

PODADORA DE PÉRTIGA XR 18V DCMPS567P1

375€

IVA NO INCLUIDO

REGALO



Valorada en 34,95€

PROMOCIONES ACCESORIOS



24,95 €
IVA NO INCLUIDO

JUEGO DE 40 PIEZAS PARA ATORNILLAR DT70702

37 puntas de 25mm - 85mm (PZ2 x10 / PZ3 x4 / PH1 x2 / PH2 x6 / PH3 x2 / T10 / T15 x3 / T20 / T25 x4 / T30 x4), 2 llaves de vaso (Ø 8mm / 10mm), y guía telescópica magnética

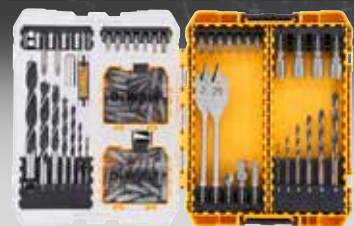

49,95 €
IVA NO INCLUIDO



JUEGO EDICIÓN ESPECIAL 100 PIEZAS ANIVERSARIO DEWALT® DT70784

Incluye 76 puntas variadas (PH / PZ / TX), 5 brocas Black&Gold Ø 2-8mm, 7 brocas madera Ø 3-12mm, 4 llaves de vaso Ø 6-13mm, 2 brocas de pala Ø 22-25mm, adaptadores 1/4" y 3/8", guías, portapuntas y avellanador. Compatible con TSTAK

DT5026: Ø4-12mm
20,50 €
IVA NO INCLUIDO

DT5027: Ø6-18mm
38,50 €
IVA NO INCLUIDO

DT5030: Ø14-25mm
55,50 €
IVA NO INCLUIDO



BROCAS CÓNICAS DE IMPACTO DT5026 / DT5027 / DT5030

Diámetros de 4mm a 25mm. Permiten ajustar el tamaño del orificio con máxima facilidad. Gran durabilidad y rendimiento. Compatibles con taladros de impacto. Aplicaciones industriales y de construcción



DT7507
96,95 €
IVA NO INCLUIDO

DT7506
174 €
IVA NO INCLUIDO

JUEGOS DE LLAVES DE VASO DE IMPACTO DT7507 / DT7506

Juego de 9 o 17 piezas. Diámetros desde 6mm hasta 27mm con adaptador de 1/4" a 1/2". En maletín ToughCase. Para montaje y desmontaje de tuercas, pernos o bulones

PROMOCIONES HERRAMIENTA MANUAL



10,90 €
TARIFA MS

NIVEL DE BOLSILLO 10cm DWHT42801

Nivel de 10 cm con clip trasero para sujeción rápida. Fabricado en aluminio. Superficie magnética para asegurarlo. Con extremos ABS



DWHT36917-0
5mx32mm
38,56 €
TARIFA MS

DWHT36928-0
8mx32mm
41,10 €
TARIFA MS

FLEXÓMETROS DEWALT PRO

Hoja con alcance de hasta 4,9m sin doblarse.
DWHT36917-0: 5mx32mm
DWHT36928-0: 8mx32mm



DWHT38114-0
5mx28mm
20,21 €
TARIFA MS

DWHT38128-0
5mx28mm
22,85 €
TARIFA MS

FLEXÓMETROS COMPACTOS

Hoja con alcance de hasta 3,9m sin doblarse.
DWHT38114-0: 5mx28mm
DWHT38128-0: 8mx28mm



19,50 €
TARIFA MS

CUCHILLO DE CARGA PESADA 2.0 DWHT10054-0

Punta reforzada y probada para una máxima retención y resistencia a la torsión de la hoja. Robusta área de golpeo que permite el corte incluso en los materiales más duros. Extremo auxiliar de demolición: Retirar grapas, fijar clavos, abrir y cerrar latas de pintura, etc. Diseño ergonómico con empuñadura bi-material y almacenamiento para 5 cuchillas



DWHT62057-0
2 piezas
22,37 €
TARIFA MS

DWHT62056-0
6 piezas
34,67 €
TARIFA MS

DESTORNILLADORES FULLFIT

Puntas mecanizadas con diseño MAXFIT® que minimiza los deslizamientos involuntarios. Resistente barra en asero S2 con grueso revestimiento anticorrosivo.
DWHT62057-0: 6,5x100, PH2x100mm /
DWHT62056-0: PH1x75, PH2x100, PH3x150,
Planos 5,5x100, 6,5x100 y 8x150mm



DT10400: ø165mm
13,50 €
IVA NO INCLUIDO

DT10401: ø184mm
13,95 €
IVA NO INCLUIDO

DT10402: ø190mm
14,50 €
IVA NO INCLUIDO



MERCHANDISER 10 HOJAS SIERRA CIRCULAR PORTÁTIL ELITE DT10400 / DT10401 / DT10402

Expositor con 10 hojas ELITE para corte madera. Diámetros 165mm, 184mm y 190mm. Hojas con dientes de carburo C3 ultra afilados que reducen el astillado. Diseño antiretroceso. Ahorro de hasta el 44% respecto compra individual de las hojas

PUNTAS TORSIÓN "EXTRALARGAS" 152mm

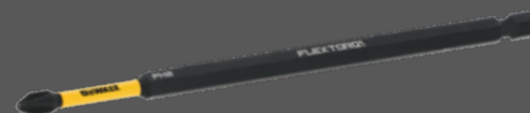

REF.	Tipo	Long.	PVP sin IVA
DT7800T	PH2	152mm	2,95€
DT7801T	PZ2	152mm	2,95€
DT7802T	T20	152mm	2,95€
DT7803T	T25	152mm	2,95€
DT7804T	T30	152mm	2,95€



29,07 €
TARIFA MS

MARTILLO 570gr SACACLAVOS ENCOFRADOR DWHT51004-0

Martillo con extractor de clavos multipropósito. Forjando en una sola pieza de acero y con una empuñadura cómoda, antideslizante y resistentente

NOVEDAD

MAZAS

Cara de golpeo reforzada. Mango con protección contra impactos.

REF.	Tipo	TARIFA MS
DWHT56152-1	1,4 Kg	29,00 €
DWHT56157-1*	1,8 Kg	31,00 €
DWHT56158-1	1,8 Kg	31,00 €

*Tipo herrero

EL FUTURO DEL ALMACENAJE EN EL LUGAR DE TRABAJO

DEWALT
TOUGHSYSTEM 2.0 DXL

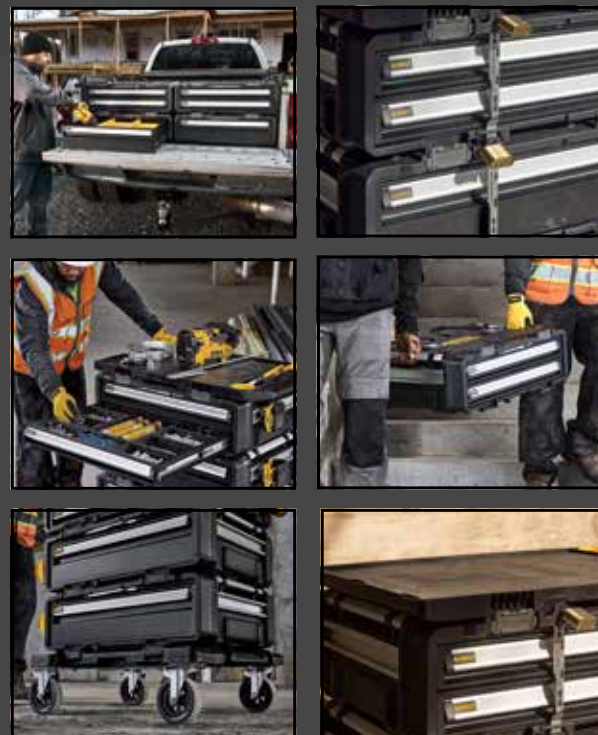

GAMA DE ALMACENAJE BLANDO



Polyester 1680D, Bolsillo frontal con protección IP54 y Cremalleras Easy-Pull

Conoce más 

DWST60103-1
BOLSA ACCESO
TOTAL 16"
VOLUMEN: 31,98L

50,95 €
IVA NO INCLUIDO



DWST60105-1
BANDOLERA PARA
ELECTRICISTA 11"
VOLUMEN: 15,16L

56,95 €
IVA NO INCLUIDO



DWST60104-1
BOLSA ACCESO
TOTAL 20"
VOLUMEN: 48,77L

64,95 €
IVA NO INCLUIDO



DWST60106-1
BOLSA ABIERTA
20"
VOLUMEN: 31,27L

81,95 €
IVA NO INCLUIDO



DWST60101-1
MOCHILA CON
RUEDAS
VOLUMEN: 28,7L

97,95 €
IVA NO INCLUIDO



DWST60107-1
MALETA CON
RUEDAS 18"
VOLUMEN: 56,48L

125 €
IVA NO INCLUIDO



GAMA PORTA-HERRAMIENTAS

Un tamaño que se ajusta a todas las tallas y distribución equilibrada del peso.

DWST40901-1
TIRANTES
TAMAÑO
AJUSTABLE

16,95 €
IVA NO INCLUIDO



DWST40101-1
CINTURÓN PORTA-
HERRAMIENTAS
COMPARTIMENTOS:
12

35,95 €
IVA NO INCLUIDO



DWST40201-1
CINTURÓN PORTA-
HERRAMIENTAS
COMPARTIMENTOS:
13

35,95 €
IVA NO INCLUIDO



DWST50112-1
DELANTAL PORTA-
HERRAMIENTAS
EN CUERO
COMPARTIMENTOS:
11

58,95 €
IVA NO INCLUIDO



DWST40603-1
CINTURÓN PARA
HERRAMIENTAS
DOBLE
COMPARTIMENTOS:
25

81,95 €
IVA NO INCLUIDO



DWST50113-1
CINTURÓN PARA
HERRAMIENTAS
EN CUERO
COMPARTIMENTOS:
18

105 €
IVA NO INCLUIDO



79 €
IVA NO INCLUIDO

40kg

ENCIMERA TOUGHSYSTEM 2.0 DXL DWST08550-1

Superficie funcional con bordes elevados que ofrece una base estable como espacio de trabajo 84 x 56 x 5 cm



297 €
IVA NO INCLUIDO

25 kg

MÓDULO 1 CAJÓN TOUGHSYSTEM 2.0 DXL DWST08510-1

Cajonera individual. Perfecto para organizar herramientas. Palancas de cierre de aluminio y sellado contra polvo y agua 76,2 x 56 x 25,4 cm



305 €
IVA NO INCLUIDO

12.5kg
POR CAJÓN

MÓDULO 2 CAJONES TOUGHSYSTEM 2.0 DXL DWST08520-1

Cajonera doble. Perfecto para organizar herramientas. Palancas de cierre de aluminio y sellado contra polvo y agua 76,2 x 56 x 25,4 cm



185 €
IVA NO INCLUIDO

200 kg

DOLLY TOUGHSYSTEM 2.0 DXL DWST08530-1

Soporte de cuatro ruedas todoterreno. Giro 360° y sistema de bloqueo. Con ranuras laterales para manipularla manualmente 80,5 x 64 x 25,4 cm



989 €
IVA NO INCLUIDO

TORRE 5 EN 1 TOUGHSYSTEM 2.0 DXL DWST60510-1

Compuesta por encimera, un módulo de cajonera doble, dos módulos de cajón individual y ruedas "Dolly"

SOLUCIONES DE ALMACENAJE

TSTAK™

PARA EL PROFESIONAL

El sistema personalizable y apilable que se adapta a tus necesidades.

TOUGHSYSTEM™ 2.0

El sistema de almacenamiento diseñado para resistir

Conoce más 

Conoce más 

**ARCÓN DE TRANSPORTE
113L TSTAK DWST17871-1**

Tapa de acceso rápido, para acceder al contenido sin desmontar otros módulos. Sellado IP54. Ideal para herramientas grandes y el trabajo pesado. Dimensiones: 80x60x43cm



139€

IVA NO INCLUIDO



21,95€

IVA NO INCLUIDO

PORTA-DOCUMENTOS
TSTAK
DWST82732-1



39,95€

IVA NO INCLUIDO

MALETA MULTIUSOS
TSTAK II
DWST83345-1



48,95€

IVA NO INCLUIDO

CAJONERA TSTAK III
DWST1-70705



54,95€

IVA NO INCLUIDO

CAJONERA DOBLE
TSTAK IV
DWST1-70706



43,95€

IVA NO INCLUIDO

ORGANIZADOR
SELLADO TSTAK V
DWST82968-1



47,95€

IVA NO INCLUIDO

CAJA PROFUNDA
TSTAK VI
DWST83346-1



53,95€

IVA NO INCLUIDO

CAJA CON ASA LARGA
TSTAK DWST83343-1



26,95€

IVA NO INCLUIDO

CAJÓN ABIERTO TSTAK
DWST1-71228



65,95€

IVA NO INCLUIDO

BOLSA ABIERTA TSTAK
DWST82990-1



59,95€

IVA NO INCLUIDO

BOLSA CERRADA
TSTAK DWST82991-1



81,95€

IVA NO INCLUIDO

MALETA TSTAK II +
CAJONERA DOBLE
TSTAK IV DWST83395-1



54,95€

IVA NO INCLUIDO

CARRO CON RUEDAS
TSTAK DWST1-71229



135€

IVA NO INCLUIDO

TROLLEY TSTAK
DWST1-71196



81,95€

IVA NO INCLUIDO

ALMACENAJE MÓVIL
TSTAK DWST83347-1



24,95€

IVA NO INCLUIDO

ESPUMA PRE-CORTADA
TSTAK DWST1-72364

CAJA PROFUNDA
MEDIO MÓDULO
DWST08035-1

370 x 260 x 300mm

59,95€

IVA NO INCLUIDO



CAJA CON LUZ
DWST08061-1

Caja con dos pantallas LED ajustables 360° y 4000 lúmenes. Dimensiones: 39,5 x 35,2 x 25,5cm. Capacidad: 14L.

199€

IVA NO INCLUIDO



CAJA CARGADOR 18V
DWST83471-QW

Caja con 2 puertos de carga simultáneos. Capacidad 14 baterías. Sellado IP55. Baterías no incluidas.

215€

IVA NO INCLUIDO



CAJA DS300
DWST83294-1

308 x 371 x 554 mm

78,95€

IVA NO INCLUIDO



ARCÓN DS400
DWST83342-1

408 x 371 x 554 mm

89,95€

IVA NO INCLUIDO



CAJA CON ASA Y
RUEDAS DS450
DWST83295-1

685 x 500 x 554 mm

125€

IVA NO INCLUIDO



ORGANIZADOR
DS166
DWST83293-1

165 x 371 x 554 mm

76,95€

IVA NO INCLUIDO



CAJONERA
DOBLE
DWST83529-1

553 x 305 x 330 mm

125€

IVA NO INCLUIDO



CAJONERA
TRIPLE
DWST08330-1

553 x 305 x 330 mm

149€

IVA NO INCLUIDO



BANDEJA PROFUNDA
TOUGHSYSTEM 2.0
DWST83408-1

310 x 470 x 120 mm

11,95€

IVA NO INCLUIDO



ORGANIZADOR
MEDIO MÓDULO
DWST83392-1

370 x 130 x 260 mm

24,95€

IVA NO INCLUIDO



ORGANIZADOR
DS100
DWST83394-1

540 x 127 x 375 mm

59,95€

IVA NO INCLUIDO



PLATO ADAPTADOR
DWST08017-1

Permite acoplar módulos TSTAK™ y TOUGH CASE sobre módulos TOUGHSYSTEM™ 1.0 y 2.0.

24,95€

IVA NO INCLUIDO



BOLSA DE 11" TOUGHSYSTEM 2.0
DWST83524-1

360 x 280 x 245 mm

69,95€

IVA NO INCLUIDO



BOLSA DE 22" TOUGHSYSTEM 2.0
DWST83522-1

390 x 300 x 300 mm

85,95€

IVA NO INCLUIDO





**TRABAJA DURO.
GANA DURO.**

ROMPE EL MURO Y GANA PREMIOS DEWALT TODOS LOS DÍAS



Crea una cuenta
en **MyDEWALT**



Haz click en el muro y
descubre si has ganado
un regalo **DEWALT**



Compra un producto
DEWALT, regístralo y
consigue más oportunidad
para jugar y ganar



¡Descubre más!

Parque de Negocios "Mas Blau"
Edificio Muntadas
C/Berguedá 1, Of. A6
08820 El Prat de Llobregat (Barcelona)
Teléfono: 932201805

www.DEWALT.com

**ME GUSTA
DEWALT**
Descubre nuestras
últimas novedades,
promociones y mucho
más en:



Tu Distribuidor DeWALT:

DEWALT Power Tools and Accessories utiliza la combinación de colores amarillo y negro como una marca comercial. DEWALT se reserva el derecho a cambiar cualquier oferta en cualquier momento sin previo aviso. SDS plus® y SDS max® son marcas registradas de Robert Bosch GmbH. Ofertas disponibles hasta fin de existencias. Precios válidos para Península y Baleares desde el 2 de Septiembre 2024 al 31 de Enero 2025. Precios recomendados sin IVA.



**SI NECESITAS ASISTENCIA
¡CONTÁCTANOS!**

DEWALT®

100 YEARS



VERSIÓN ONLINE



HERRAMIENTAS ELÉCTRICAS



INSTRUMENTOS LÁSER



HERRAMIENTAS DE JARDÍN



HERRAMIENTA MANUAL



ALMACENAJE



ACCESORIOS



ANCLAJES Y FIJACIONES

CATÁLOGO TARIFA 2024

www.**DEWALT**.com

GUARANTEED TOUGH.®

DESIGNACIÓN DE PRODUCTOS

Puedes comprobar si has recibido el producto correcto verificando la siguiente información. Aquí está el sistema de designación de nuestros productos.

PRODUCTOS SIN CABLE		DC	D	996	P2
Tipo	DC Sin Cable DEWALT (DEWALT Cordless)				
Serie					
D	Taladro (Drill)				
H	Martillo (Hammer)				
F	Atornillador/Llave de Impacto (Fastenings)				
S	Sierra: Circular, de Calar, Sable, Incisión, Ingletadora... (Saw)				
G	Amoladora (Grinder)				
N	Clavadora (Nailer)				
L	Luz / Linterna (Light)				
K	Conjunto de herramientas (Kit)				
B	Batería (Battery)				
M	Herramientas de Jardín				
Producto	000 Número de designación del producto				
Amperaje y número de baterías					
C	1,3 Ah				
S	1,5 Ah				
D	2 Ah				
L	3 Ah				
M	4 Ah				
P	5 Ah				
T	6 Ah				
X	9 Ah				
Y	12 Ah				
Z	15 Ah				
N	Unidad Básica (sin cargador/batería en caja de cartón)				
NT	Unidad Básica (sin cargador/batería en maletín TSTAK)				
B	Bluetooth				
1	1 batería				
2	2 baterías				
3	3 baterías				
En general, todas las herramientas sin cable suministradas con baterías, además del cargador, también se suministran con maletín TSTAK.					
PRODUCTOS CON CABLE		DWE	315	K	T
Tipo	DW, DWE Producto eléctrico con cable DEWALT (DEWALT Electric)				
Producto	000 Número de designación del producto				
Embalaje					
K	Suministrado en maletín (Kitbox)				
ø	Suministrado en caja de cartón si la referencia termina con un número				
Referencias promocionales					
T, P, D	Referencias promocionales creadas en Europa; todos los componentes se empaquetan y se suministran juntos				
CPROF	Referencias promocionales creadas localmente que permiten mejorar el precio o hacer una composición específica; los componentes se suministran por separado				

OTROS PRODUCTOS		EXTENSIONES PARA PASAR EL PEDIDO		DCD996P2 - QW
Tipo				
DWHT	Herramientas Manuales (DEWALT Hand Tools)	-QW	Sin cable	
DWST	Almacenaje (DEWALT Storage)	-QS	Con cable	
DT, DX	Accesorios DEWALT	-ES	Composición especial de España	
DF, DDF, DWF	Anclajes y Fijaciones (DEWALT Fastenings)	-XJ	Herramienta sin cable pero sin incluir baterías ni cargador o acoplamientos	
		-QZ	Accesorios	

Nuestro equipo está a tu disposición para ayudarte a identificar el producto que mejor se adapte a sus necesidades.

ÍNDICE



GARANTÍA DEWALT®



SERVICIOS DE ASISTENCIA TÉCNICA

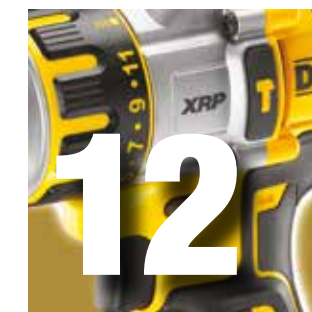

HERRAMIENTAS ELÉCTRICAS



INSTRUMENTOS LÁSER

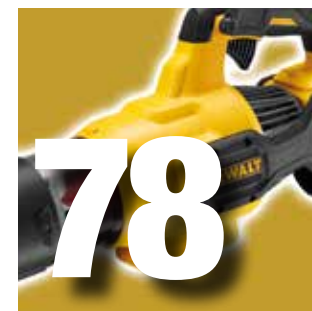

HERRAMIENTAS DE JARDÍN



HERRAMIENTA MANUAL



ALMACENAJE



ACCESORIOS



ANCLAJES Y FIJACIONES



TARIFA DE PRECIOS / ÍNDICE ALFANUMÉRICO

ATENCIÓN:
Las categorías de herramientas eléctricas, herramientas manuales, almacenaje y accesorios, se rigen por diferentes descuentos de tarifa.

NOTA 1.- DeWALT® se reserva el derecho a cambiar las condiciones y precios de los productos de este catálogo sin previo aviso.

NOTA 2.- Todos los datos de este catálogo son correctos en el momento de esta impresión salvo errores tipográficos.

NOTA 3.- Todos los precios sin IVA son válidos para Península y Baleares a partir del 1 de Febrero de 2023.

NOTA 4.- Los acoplamientos serán suministrados según disponibilidad bajo pedido.

NOTA 5.- UNIDADES POR CAJA se refiere a la cantidad de unidades individuales del producto que hay dentro de una caja de fábrica.

NOTA 6.- MASTERPACK se refiere a la cantidad mínima obligatoria de unidades de pedido.

DEWALT®

Más de 30 años de experiencia

en diseño de herramientas eléctricas para la construcción profesional, en nuestras instalaciones de Idstein, Alemania

Más de 50 años de experiencia

en diseño y fabricación de soluciones de perforación de alta calidad para la construcción profesional, en nuestras instalaciones de Buchberg, Alemania

- Software de simulación desarrollado en colaboración con la industria del automóvil
- Instalaciones de test basadas en las aplicaciones, líderes en el sector
- Fabricación de accesorios de perforación de última tecnología
- Diseño galardonado

Gracias a su diseño y fabricación propios, la calidad de las soluciones de perforación DEWALT supera los requisitos de las aplicaciones profesionales más exigentes

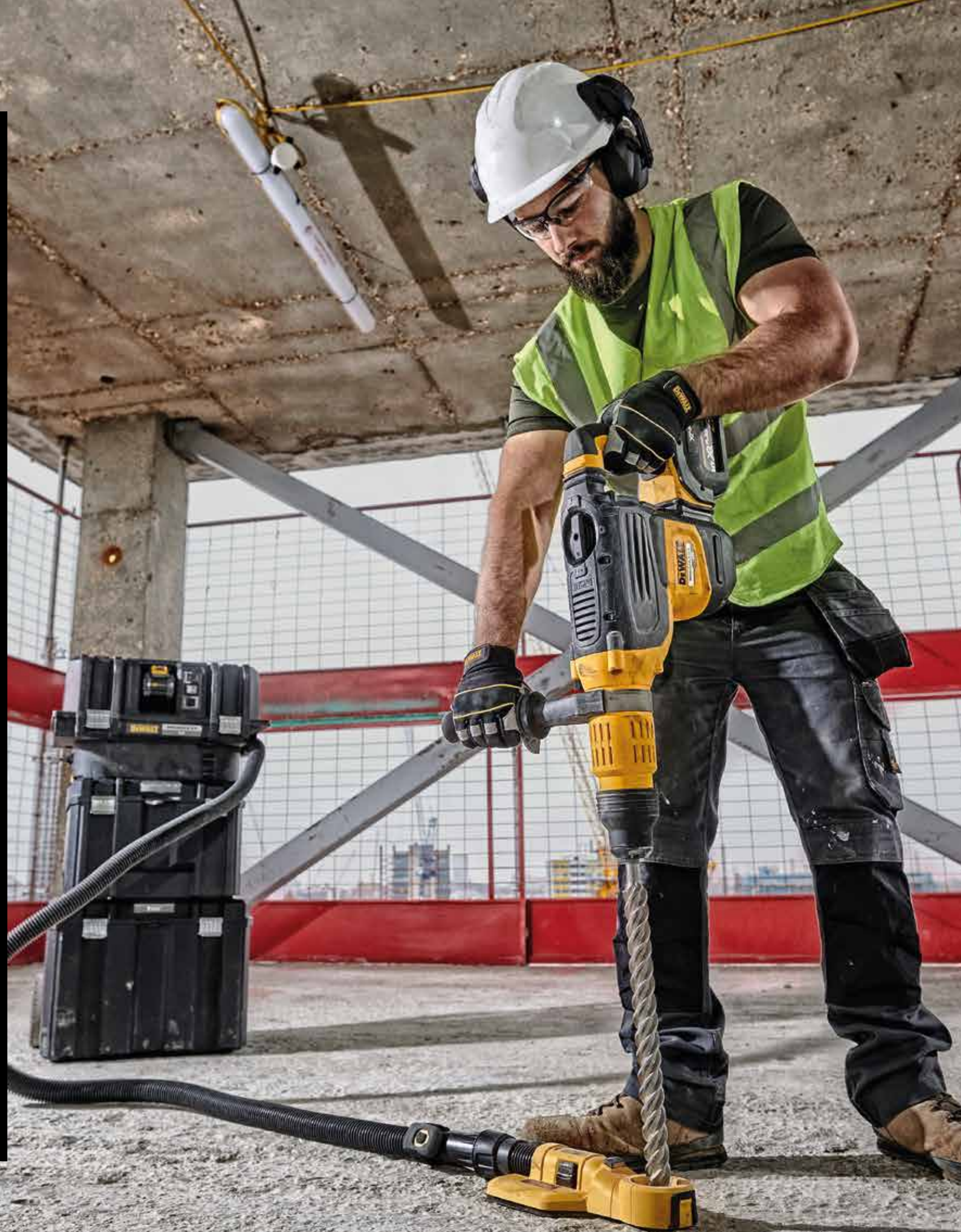

¿POR QUÉ DEWALT?

INVESTIGACIÓN JUNTO AL USUARIO FINAL

De media, hablamos con 20.000 usuarios cada año como parte del proceso de desarrollo de producto

Un completo conocimiento de las aplicaciones reales que realizan nuestros usuarios es lo que nos permite dotar a los productos de unas características beneficiosas para ellos

PRODUCTOS INNOVADORES

Para apoyar a nuestros usuarios y avanzar en la industria, DEWALT desarrolla constantemente productos verdaderamente innovadores a través de categorías múltiples

Esta ventaja técnica es reconocida con frecuencia por premios internacionales de diseño

AMPLIA GAMA DE PRODUCTOS DE ALTA CALIDAD

DEWALT es un proveedor con una amplia gama de herramientas eléctricas y accesorios para constructores y usuarios profesionales

FIDELIDAD DEL USUARIO

La garantía DEWALT y la red de servicios técnicos de primer nivel, hacen que nuestros usuarios confíen en la calidad de nuestros productos. Quienes adquieran nuestros productos por primera vez se convertirán en usuarios fieles de DEWALT

DEWALT participa intensamente en actos por toda Europa construyendo la reputación de nuestra marca y generando un enorme interés por nuestra variada cartera de productos



FUERTES SIEMPRE DESDE

NACIDOS PARA DESTACAR,
PARA MARCAR NUEVOS ESTÁNDARES

La ambición de crear un lugar de
trabajo seguro y productivo que
impulsó a Raymond DeWalt en
1924, sigue inspirándonos.

**DEWALT,
UN NOMBRE
QUE SIGNIFICA
MUCHO**

Raymond E. DeWalt

100
YEARS



DEWALT
SERVICE

LA MEJOR GARANTÍA PARA EL PROFESIONAL

DEWALT® confía en la calidad de sus productos y ofrece una excelente garantía a los usuarios profesionales de dichos productos. Este certificado de garantía es adicional a sus derechos contractuales como usuario profesional, y en ningún caso va en detrimento de dichos derechos. La garantía es válida dentro de los territorios de los Estados Miembros de la Unión Europea y los de la Zona Europea de Libre Comercio.

Si su producto DEWALT® presenta algún defecto debido a fallo de materiales o mano de obra en los 12 meses siguientes a la fecha de compra, DEWALT® le garantiza la sustitución gratuita de todas las piezas defectuosas o (según nuestro propio criterio) la sustitución gratuita de la herramienta, siempre y cuando:

- El producto no haya sido utilizado inadecuadamente
- El producto haya sufrido un uso y desgaste razonables
- No se hayan intentado reparaciones por parte de personal no autorizado
- Se presenta la prueba de compra

Puede extender la garantía de sus herramientas DEWALT hasta 3 años en www.dewalt.es/3. Registre sus herramientas en MyDEWALT y consulte o imprima sus certificados en la sección "Mi lista de Productos". Para poder acceder a esta garantía, las herramientas tienen que ser registradas dentro de un plazo de 4 semanas después de la compra.

Algunos productos están excluidos, y se aplican los términos y condiciones de garantía de DEWALT. Consulte la lista completa de las exclusiones en la página web de registro.

¡CONSIGUE 3 AÑOS DE GARANTÍA!

ADEMÁS DE OTRAS VENTAJAS...

- Acceso prioritario a las novedades, concursos y promociones de DEWALT.
- Comentar experiencias con el uso de las herramientas DEWALT.
- Convertirte en experto testador de las herramientas DEWALT.



REGÍSTRATE EN

MY DEWALT

COM. AUTÓNOMA	CATEGORÍA	NOMBRE	DIRECCIÓN	C.P.	CIUDAD	TELÉFONO	FAX
Andalucía	5*	COMYGRAP	C/ Arqueología, Nave 25	41015	Sevilla	954 951 969	954 950 841
Andalucía		FERZUM	C/ Doctor Saenz de Tejada nº 18	29006	Málaga	952 352 941	952 330 941
Andorra	5*	MAVID	C.S. 110, Edifici Codi Axoval	AD600	Sant Julià de Lòria	741010	844482
Aragón		REPARACIONES RONCAL	C/ Aljafería nº 16	50003	Zaragoza	976 445 156	976 445 156
Asturias	5*	SERVITEASTUR ISSAGO	Avda. Torrelavega nº 67	33010	Oviedo	985 203 972	985 208 366
Castilla y León	5*	TALLERES ROHE	C/ La Unión nº 13	47005	Valladolid	983 294 431	983 297 505
Cataluña	5*	TALLERS PRATS	C/ Josep Trueta nº 100	08224	Terrassa (Barcelona)	937 890 658	937 892 622
Cataluña		PLANAS MATEU	C/ Joaquim Botet i Sisó nº 9	17003	Girona	972 212 153	972 212 153
Cataluña	5*	ELECTROMECÀNICA COMPTE	C/ Rodes nº 23	08901	Hospitalet de Llobregat (Barcelona)	933 372 142	935 312 768
Comunidad Valenciana	5*	SERVI-GONZÁLEZ	C/ San Ignacio de Loyola nº 23B	46008	Valencia	963 844 805	963 857 217
Galicia	5*	ISTEGA	Ctra. Cambre al Temple, 106 (zona A Barcala)	15660	Cambre (A Coruña)	981 254 125	981 271 316
Galicia		SUFERGA	Avenida Buenos Aires, 51	36207	Vigo (Pontevedra)	986 434 886	986 912 149
Islas Baleares	5*	SERVITOOOL MALLORCA	C/ Lluís Martí nº 101	07007	Palma de Mallorca	971 279 855	871 949 808
Islas Baleares		LUX IBIZA	Via Romana nº 79	07800	Ibiza	971 301 067	971 398 230
Islas Canarias	5*	ALIANZA ALEMÁN BLAKER	C/ Juan Gutenberg nº 11	35013	Los Tarrahales (Las Palmas)	928 418 495	928 419 262
Islas Canarias	5*	ALIANZA ALEMÁN BLAKER	Avda. Tíjarafe s/n	38330	La Laguna (Tenerife)	922 821 432	922 821 415
La Rioja		FERNANDO NOYA OTERO	Avda. Burgos nº 116	26006	Logroño	941 225 445	941 220 478
Madrid	5*	BLACK CENTER	C/ Laguna Marquesado nº 24B	28021	Madrid	915 602 577	915 606 700
País Vasco	5*	BLACK&SERVICE	Travesía Arbolantxa nº 20	48004	Bilbao	944 220 694	944 220 694

LOCALIZACIÓN DE LOS SERVICIOS TÉCNICOS AUTORIZADOS DEWALT



BUSCA TU SERVICIO MÁS CERCANO

DEWALT TOTAL SERVICE

¿QUE CUBRE EL PROGRAMA TOTAL SERVICE?

- ✓ Mantenimiento por desgaste normal.
- ✓ Reparaciones por averías producidas por defectos.
- ✓ Sustitución de escobillas.
- ✓ Transporte de envío de la máquina de ida y vuelta.

MARTILLOS QUE SE PUEDEN ADQUIRIR CON UN PLAN TOTAL SERVICE

	TIPO	FOTO	REFERENCIA	MARTILLOS ELECTRONEUMÁTICOS	2 AÑOS	4 AÑOS
SIN CABLE	SDS plus®		DCH283	MARTILLO ELECTRONEUMÁTICO XR 18V SDS plus®	€ 70	€ 200
	SDS plus®		DCH253	MARTILLO ELECTRONEUMÁTICO XR 18V SDS plus®	€ 70	€ 200
	SDS plus®		DCH273	MARTILLO ELECTRONEUMÁTICO sin escobillas XR 18V SDS plus®	€ 70	€ 200
	SDS plus®		DCH263	MARTILLO ELECTRONEUMÁTICO sin escobillas XR 18V SDS plus®	€ 70	€ 200
	SDS plus®		DCH133	MARTILLO ELECTRONEUMÁTICO sin escobillas XR 18V SDS plus®	€ 70	€ 200
	SDS plus®		DCH172	MARTILLO ELECTRONEUMÁTICO XR 18V SDS plus®	€ 70	€ 200
	SDS plus®		DCH323	MARTILLO ELECTRONEUMÁTICO sin escobillas SDS plus® XR FLEXVOLT 54V 3 Modos - 28mm	€ 70	€ 200
	SDS plus®		DCH333	MARTILLO ELECTRONEUMÁTICO sin escobillas SDS plus® XR FLEXVOLT 54V 3 Modos - 30mm	€ 70	€ 200
	SDS plus®		DCH417	MARTILLO ELECTRONEUMÁTICO sin escobillas SDS plus® XR FLEXVOLT 54V 3 Modos - 32mm	€ 70	€ 200
	SDS max®		DCH481	MARTILLO ELECTRONEUMÁTICO sin escobillas SDS max® XR FLEXVOLT 54V 3 Modos - 40mm	€ 70	€ 200
COMBINADOS	SDS max®		DCH614	MARTILLO ELECTRONEUMÁTICO sin escobillas SDS max® XR FLEXVOLT 54V 2 Modos - 45mm	€ 70	€ 200
	SDS plus®		DCH735	ELECTRONEUMÁTICO sin escobillas SDS plus® XR FLEXVOLT 54V 2 Modos - 48mm	€ 70	€ 200
	SDS max®		DCH733	MARTILLO ELECTRONEUMÁTICO sin escobillas SDS max® XR FLEXVOLT 54V 2 Modos - 48mm	€ 70	€ 200
	SDS plus®		DCH775	MARTILLO ELECTRONEUMÁTICO sin escobillas SDS plus® XR FLEXVOLT 54V 2 Modos - 52mm	€ 70	€ 200
	SDS max®		DCH773	MARTILLO ELECTRONEUMÁTICO sin escobillas SDS max® XR FLEXVOLT 54V 2 Modos - 52mm	€ 70	€ 200
	28mm HEX		DCH966	Martillo Demoledor sin escobillas XR FLEXVOLT 54V 41J 28mm HEX AVC	€ 70	€ 200
	SDS max®		DCH911	Martillo Demoledor sin escobillas XR FLEXVOLT 54V 27J SDS max® AVC	€ 300	€ 780
	SDS plus®		D25033K	MARTILLO LIGERO COMBINADO 710W 3 Modos SDS plus®	€ 300	€ 780
	SDS plus®		D25133K	MARTILLO LIGERO COMBINADO 800W 3 Modos SDS plus®	€ 50	€ 150
	SDS plus®		D25144K	MARTILLO LIGERO COMBINADO 900W 3 Modos SDS plus® QCC	€ 50	€ 150
DEMOLEDORES	SDS plus®		D25333K	MARTILLO LIGERO COMBINADO 950W 3 modos SDS plus® con motor vertical y AVC	€ 50	€ 150
	SDS plus®		D25334K	MARTILLO LIGERO COMBINADO 950W 3 modos SDS plus® con motor vertical y AVC + QCC	€ 50	€ 150
	SDS plus®		D25413K	MARTILLO LIGERO COMBINADO 1000W 3 Modos SDS plus® AVC + QCC	€ 50	€ 150
	SDS max®		D25481K	MARTILLO COMBINADO 5kg 1050W SDS max® 6,1J 40mm AVC	€ 180	€ 480
	SDS max®		D25614K	MARTILLO COMBINADO 6kg 1350W SDS max® Electrónico 10,5J 45mm AVC	€ 180	€ 480
	SDS max®		D25733K	MARTILLO COMBINADO 8kg 1600W SDS max® Electrónico 13,3J 48mm AVC	€ 180	€ 480
	SDS max®		D25773K	MARTILLO COMBINADO 10kg 1700W SDS max® Electrónico 19,4J 52mm AVC	€ 180	€ 480
	SDS max®		D25810K	MARTILLO DEMOLEDOR 5kg 1050W 7,1J SDS max® AVC	€ 180	€ 480
	SDS max®		D25832K	MARTILLO DEMOLEDOR 6kg 1350W 10,5J SDS max® Electrónico AVC	€ 180	€ 480
	SDS max®		D25881K	MARTILLO DEMOLEDOR 8kg 10kg 1600W 17,5J SDS max®	€ 180	€ 480
30mm Hex		D25899K	MARTILLO DEMOLEDOR 10kg 1500W 17,9J SDS max®	€ 180	€ 480	
		D25911K	MARTILLO DEMOLEDOR 11kg 1700W 27J SDS max® AVC	€ 180	€ 480	
		D25966	MARTILLO DEMOLEDOR 16kg 1800W 41J 28mm Hex AVC	€ 300	€ 780	
		D25981K	MARTILLO ROMPEDOR 30kg 2100W 62J 28mm Hex AVC	€ 300	€ 780	

CLAVADORAS QUE SE PUEDEN ADQUIRIR CON UN PLAN TOTAL SERVICE

	TIPO	FOTO	REFERENCIA	CLAVADORA DE HORMIGÓN A BATERÍA Y GAS	2 AÑOS
CLAVADORAS	BATERÍA		DCN890N-XJ	CLAVADORA DE HORMIGÓN sin escobillas XR 18V sin cargador/batería	€ 275
	BATERÍA		DCN890P2-QW	CLAVADORA DE HORMIGÓN sin escobillas XR 18V con 2 baterías Li-Ion 5Ah	€ 315
	GAS		DDF5110500	CLAVADORA A GAS C5 TRAK-IT CARRIL LARGO	€ 420

SOLIDEZ GARANTIZADA.™



Póngase en contacto con la Asistencia DEWALT

CON SOLO 3 CLICS SE PUEDE ACCEDER A LA INFORMACIÓN DE SERVICIO Y A LOS DATOS TÉCNICOS MÁS RECIENTES DE DEWALT, PERMANENTEMENTE ACTUALIZADOS. EN NUESTRA WEB PODRÁ ENCONTRAR:

- Los servicios técnicos autorizados de DEWALT más cercanos
- Asistencia a Láseres / Certificados de calibración
- Certificados de calibración
- Laboratorio equipado con instrumentos de precisión sujeta a revisión periódica
- Información actualizada sobre piezas de repuesto
- Los dibujos de despiece y listado de piezas de todas las herramientas DEWALT
- Manuales de instrucciones y certificados CE para consultar y descargar
- Información técnica
- Nuestra política de garantía
- Apartado de Preguntas Frecuentes - FAQ, para responder a sus cuestiones

REALICE UNA PREGUNTA

LOCALIZADOR DE SERVICIOS TÉCNICOS

ÁREA DE USUARIOS

RECAMBIOS ONLINE

POF FAVOR CLICAR AQUÍ PARA SER DIRIGIDOS A LA TIENDA ONLINE DE UN SERVICIO TÉCNICO AUTORIZADO.

COMPRAR

DEWALT SERVICE

Part Number: 1003859400

Descr: ZBRUSH PA 230V CUT

Qty: 1

Made in: PRC

Date of packaging: 201049

www.2helpU.com GENUINE PARTS

Todas nuestras piezas de repuesto son originales y, por lo tanto:

- Garantizamos que son adecuadas y funcionan correctamente
- Disponen de la especificación correcta
 - Escobillas de carbón para óptimas prestaciones
 - Protectores de seguridad que cumplen las normas de seguridad
- Cumplen las normas y reglamentos
 - Directiva sobre máquinas, normas CE, WEEE, REACH, RoHS, TUV, Kema, etc.



www.2helpU.com

DEWALT

END USER CARE DEWALT

TODO EL SOPORTE QUE EL USUARIO DEWALT NECESITA

DEWALT® SIEMPRE HA ESTADO CON SUS USUARIOS PROFESIONALES. PARA PREGUNTAS SOBRE NUESTROS PRODUCTOS Y ASISTENCIA CONTÁCTENOS DE FORMA RÁPIDA Y SENCILLA

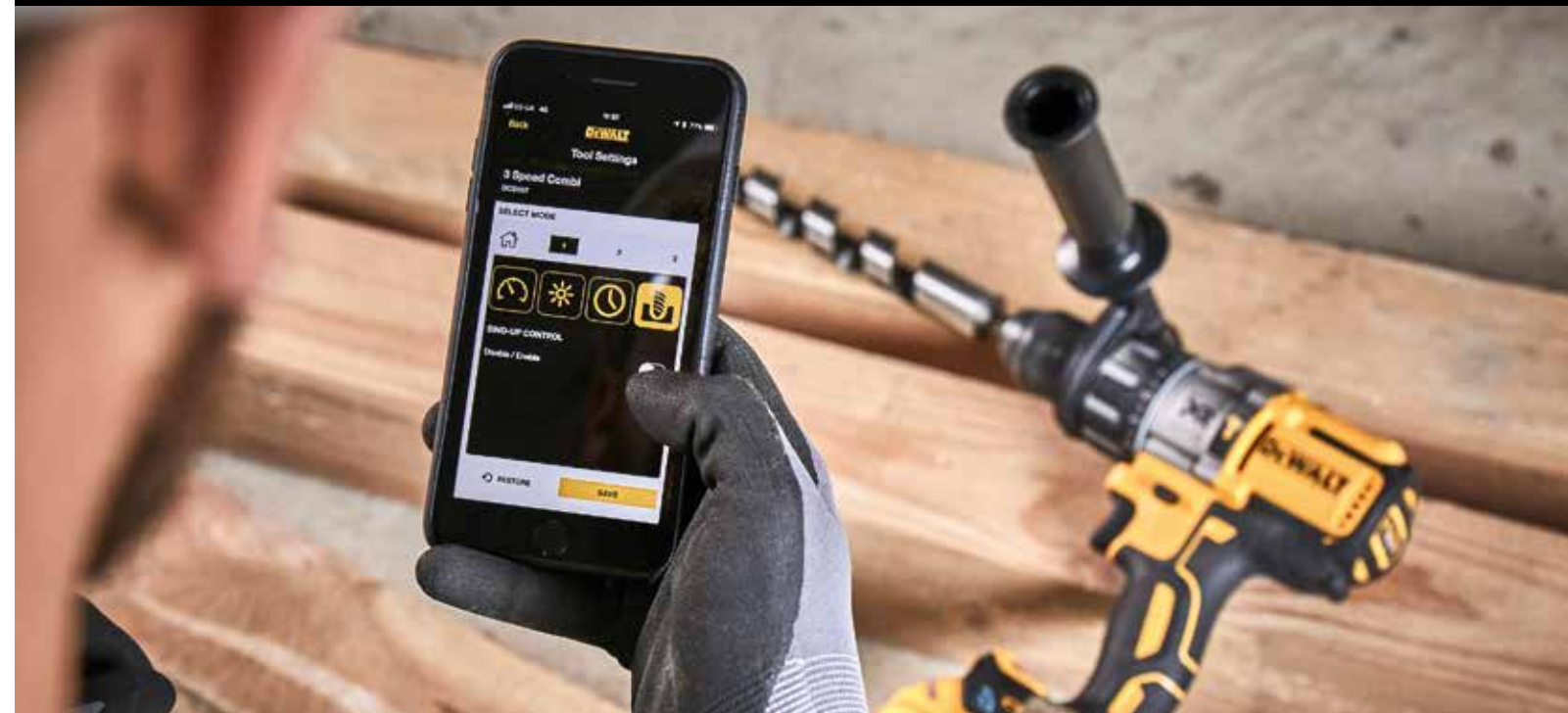

EL MÁXIMO SOPORTE PARA PRODUCTOS PROFESIONALES DE ALTA CALIDAD.

Si su cliente necesita soporte en nuestra oferta puede ponerse en contacto con nosotros de forma sencilla utilizando los métodos que se indican a continuación.



Escanea el código QR para escribirnos un email:



+34 932201805

Lunes a Sábado:
08:00h - 22:00h

ÍNDICE DE HERRAMIENTAS DEWALT®

	PÁGINA		PÁGINA
Herramientas con batería XR LITIO - GAMA 7,2V	14	Martillos SDS max®	50
Herramientas con batería XR LITIO - GAMA 12V	14	Martillos Demoledores	51
Herramientas con batería XR LITIO - GAMA 18V	18	Mini-Amoladoras	52
18V - Martillos SDS plus®	18	Amoladoras	54
18V - Taladros Percutores	19	Pulidora y Rectificadora	56
18V - Taladros Atornilladores	20	Tronzadoras	56
18V - Kits de herramientas	20	Pistolas de Aire Caliente	57
18V - Atornilladores de Impacto	22	Herramientas Oscilantes	57
18V - Llaves de Impacto	22	Sierras Circulares e Incisión	57
18V - Llaves de Carraca	23	Sierra Sable	58
18V - Remachadoras	23	Sierra Universal - Alligator®	58
18V - Amoladoras	24	Sierras de Calar	58
18V - Pulidora	24	Lijadoras	59
18V - Atornilladores para panel yeso	24	Cepillos	59
18V - Sierras	24	Fresadoras y Perfiladoras	60
18V - Lijadoras	24	Ensambladora	61
18V - Clavadoras y Grapadoras	25	Ingletadoras	62
18V - Otras herramientas a batería	26	Bancos de Trabajo	63
18V - Herramientas sin baterías ni cargador	26	Sierras Combinadas TGS	65
18V - Radios	34	Sierras de Brazo Radial	66
Sistema USB-C	34	Sierras de Mesa	66
Otros acoplamientos	35	Sierras de Cinta	66
Herramientas con batería XR FLEXVOLT LITIO - GAMA 54V	36	Cepillos Regruesos	67
Baterías y Cargadores XR	41	Aspiradores	67
Atornilladores universales y para panel yeso	48	Herramientas Neumáticas	69
Llaves de impacto	48	Instrumentos Láser	71
Taladros Rotativos	48	Herramientas Jardín	78
Mezclador	48	Herramienta Manual	84
Columna electromagnética	49	Almacenamiento	95
Taladros Percutores	49	Accesorios	103
Perforación y Corte de Diamante	49	Anclajes y Fijaciones	200
Martillos SDS plus®	50	Tarifas e Índice Alfanumérico	253

HERRAMIENTA ELÉCTRICA







COMPATIBLE CON TODAS LAS HERRAMIENTAS XR 18V



	REFERENCIA	CÓDIGO DE BARRAS	POTENCIA	DESCRIPCIÓN	UNIDADES POR CAJA	TARIFA HERRAMIENTAS SIN IVA
HERRAMIENTAS CON BATERÍA XR LITIO						
ATORNILLADOR COMPACTO						
	DCF680G2-QW	5035048439296	7,2V	ATORNILLADOR DE DOS POSICIONES 7,2V 1/4 Li-Ion 1,0Ah Tecnología giroscópica que reconoce el movimiento de la muñeca para mayor precisión y control. Empuñadura de dos posiciones. Porta-herramientas 1/4. 0-430 rpm, 4Nm de par máx. sostenido, luz LED, indicador de estado de carga de la batería, peso 0,5kg. EQUIPO ESTÁNDAR: dos Baterías 7,2V Li-Ion 1Ah, cargador 7,2V Li-Ion, maletín	4	166,00 €

HERRAMIENTAS CON BATERÍA XR LITIO

TALADROS Y ATORNILLADORES





	DCH072L2-QW	5035048741900	12V	MARTILLO SIN ESCOBILLAS XR 12V SDS plus® Energía de Impacto (EPTA 05/2009) 1.1J, velocidad 0-910 rpm, 0-4.280 ipm, 2 modos de trabajo (rotación y percusión), 1.9kg. EQUIPO ESTÁNDAR: dos baterías de Litio XR 3Ah, cargador multi-voltaje XR, empuñadura multi-posición, maletín TSTAK	2	311,00 €
	DCD706D2-QW	5035048709894	12V	TALADRO PERCUTOR SIN ESCOBILLAS XR 12V Portabrocas metálico 1,5-10mm, 0-425/1500 rpm, 25.500 ipm 57,5Nm de par, 15 posiciones de par de ajuste, 1kg. EQUIPO ESTÁNDAR: dos baterías de Litio XR 2Ah, cargador multi-voltaje XR, pinza para cinturón, maletín TSTAK	2	225,00 €
	DCD703L2T-QW	5035048748169	12V	TALADRO ATORNILLADOR MULTI-CABEZAL SIN ESCOBILLAS XR 12V Portabrocas 1,5-10mm, 0-425/1500 rpm, 57,5Nm de par, 15 posiciones de par de ajuste, 1kg. EQUIPO ESTÁNDAR: dos baterías de Litio XR 3Ah, cargador multi-voltaje XR, Cabezal Atornillador, Cabezal Descentrado, Cabezal Angular, maletín TSTAK	3	311,00 €
	DCD701D2-QW	5035048709832	12V	TALADRO ATORNILLADOR SIN ESCOBILLAS XR 12V Portabrocas 1,5-10mm, 0-425/1500 rpm, 57,5Nm de par, 15 posiciones de par de ajuste, 0,9kg. EQUIPO ESTÁNDAR: dos baterías de Litio XR 2Ah, cargador multi-voltaje XR, pinza para cinturón, maletín TSTAK	2	203,00 €
	DCD710D2-QW	5035048453247	12V	TALADRO ATORNILLADOR XR 12V Portabrocas 1,5-10mm, 0-400/1500 rpm, 24Nm de par, 15 posiciones de par de ajuste, potencia de salida 180W, 1,1 Kg. EQUIPO ESTÁNDAR: dos baterías de Litio XR 2Ah, cargador, maletín.	3	149,00 €
	DCF601D2-QW	5035048709870	12V	ATORNILLADOR SIN ESCOBILLAS XR 12V Porta-puntas 6,35mm, 0-1100 rpm, 8Nm de par, 15 posiciones de par de ajuste, 0,68kg. EQUIPO ESTÁNDAR: dos baterías de Litio XR 2Ah, cargador multi-voltaje XR, pinza para cinturón, maletín TSTAK	2	209,00 €

LLAVES Y ATORNILLADOR DE IMPACTO

	DCF901P2-QW	5035048749760	12V	LLAVE DE IMPACTO SIN ESCOBILLAS XR 12V 1/2" Velocidad sin carga 0-2850 rpm, 3250 ipm, 340Nm de par, 1.2kg. EQUIPO ESTÁNDAR: dos baterías de Litio XR 5Ah, cargador multi-voltaje XR, pinza para cinturón, maletín TSTAK	2	369,00 €
	DCF801D2-QW	5035048709979	12V	ATORNILLADOR DE IMPACTO SIN ESCOBILLAS XR 12V 1/4" 3 Ajustes electrónicos de velocidad 0-950/1950/2850 rpm, 0-3600 ipm, 163Nm de par, diámetro máx. recomendado 6mm, 0,8kg. EQUIPO ESTÁNDAR: dos baterías de Litio XR 2Ah, cargador multi-voltaje XR, pinza para cinturón, maletín TSTAK	2	232,00 €

	REFERENCIA	CÓDIGO DE BARRAS	POTENCIA	DESCRIPCIÓN	UNIDADES POR CAJA	TARIFA HERRAMIENTAS SIN IVA
LLAVES DE CARRACA 12V						
	DCF503D1-QW	5035048789391	12V	LLAVE DE CARRACA SIN ESCOBILLAS XR 12V 3/8" Velocidad sin carga 0-250 rpm, 81Nm de par, 1.1kg. EQUIPO ESTÁNDAR: una batería de Litio XR 2Ah, cargador multi-voltaje XR, Bolsa de transporte	4	288,00 €
	DCF504D1-QW	5035048789322	12V	LLAVE DE CARRACA SIN ESCOBILLAS XR 12V 1/4" Velocidad sin carga 0-250 rpm, 54Nm de par, 1.1kg. EQUIPO ESTÁNDAR: una batería de Litio XR 2Ah, cargador multi-voltaje XR, Bolsa de transporte	4	288,00 €
	DCF500L2G-QW	5035048789636	12V	LLAVE DE CARRACA SIN ESCOBILLAS XR 12V 1/4" y 3/8" Puntas intercambiables de 1/4" e 3/8", velocidad sin carga 0-450 rpm, 75Nm de par, 1.2kg. EQUIPO ESTÁNDAR: dos baterías de Litio XR 3Ah engomadas, cargador multi-voltaje XR, Bandeja de espuma	4	365,00 €
CONJUNTOS 12V						
	DCK611P1D2-QW	5035048792988	12V	KIT 12V 6 herramientas = DCH072 Martillo SDS plus® sin escobillas + DCD701 Taladro Atornillador sin escobillas + DCF801 Atornillador Impacto sin escobillas + DCS512 Sierra Circular sin escobillas + DCS353 Multiherramienta Oscilante sin escobillas + DCL510 Linterna. EQUIPO ESTÁNDAR: una batería de litio XR 5Ah, dos baterías de Litio XR 2Ah, cargador multi-voltaje XR y Bolsa de transporte	1	924,00 €
	DCK2102L2T-QW	5054905310721	12V	KIT 12V sin escobillas = Martillo XR + Taladro Percutor XR + Maletín TSTAK VI, MARTILLO SDSplus 12V, MARTILLO SIN ESCOBILLAS XR 12V SDS plus® Energía de Impacto (EPTA 05/2009) 1.1J, velocidad 0-910 rpm, 0-4.280 ipm, 2 modos de trabajo (rotación y percusión), 1.9kg. TALADRO PERCUTOR XR 12V Portabrocas metálico 1,5-10mm, 0-425/1500 rpm, 25500 ipm 57,5Nm de par, 15 posiciones de par de ajuste, 1kg. EQUIPO ESTÁNDAR: dos baterías de Litio XR 3Ah, cargador multi-voltaje XR y Maletín TSTAK VI	2	429,00 €
	DCK2111L2T-QW	5035048714195	12V	KIT 12V sin escobillas = Taladro Percutor XR + Atornillador Impacto XR + Maletín TSTAK II TALADRO PERCUTOR XR 12V Portabrocas metálico 1,5-10mm, 0-425/1500 rpm, 25500 ipm 57,5Nm de par, 15 posiciones de par de ajuste, 1kg. ATORNILLADOR DE IMPACTO 12V 1/4" 3 Ajustes electrónicos de velocidad 0-950 / 0-1.950 / 0-2850 rpm, 0-3600 ipm, 163Nm de par, diámetro máx. recomendado 6mm, 0,8kg. EQUIPO ESTÁNDAR: dos baterías de Litio XR 3Ah, cargador multi-voltaje XR y Maletín TSTAK II	3	369,00 €
	DCK2110L2T-QW	5035048713259	12V	KIT 12V sin escobillas = Taladro Atornillador XR + Atornillador Impacto XR + Maletín TSTAK II TALADRO ATORNILLADOR XR 12V Portabrocas 1,5-10mm, 0-425/1500 rpm, 57,5Nm de par, 15 posiciones de par de ajuste, 0,9kg. ATORNILLADOR DE IMPACTO 12V 1/4" 3 Ajustes electrónicos de velocidad 0-950/1950/2850 rpm, 0-3600 ipm, 163Nm de par, diámetro máx. recomendado 6mm, 0,8kg. EQUIPO ESTÁNDAR: dos baterías de Litio XR 3Ah, cargador multi-voltaje XR y Maletín TSTAK II	3	344,00 €

	REFERENCIA	CÓDIGO DE BARRAS	POTENCIA	DESCRIPCIÓN	UNIDADES POR CAJA	TARIFA HERRAMIENTAS SIN IVA
	DCK211D2T-QW	5035048547076	12V	KIT 12V = Taladro Atornillador XR + Atornillador Impacto XR + Organizador TSTAK V TALADRO ATORNILLADOR XR 12V Portabrocas 1,5-10mm 0-400/1500 rpm, 24Nm de par, 15 posiciones de par de ajuste, potencia de salida 180W, 1,1 kg. ATORNILLADOR DE IMPACTO 12V 1/4" 0-2450 rpm, 0-3400 ipm, 107Nm de par, potencia de salida 147W, diámetro máx. recomendado 6mm, 1.04 kg. EQUIPO ESTÁNDAR: dos baterías de Litio XR 2Ah, cargador, organizador TSTAK V	3	228,00 €
OTRAS HERRAMIENTAS 12V						
	DCS312D2-QW	5035048732694	12V	SIERRA SABLE SIN ESCOBILLAS XR 12V 0-2800 cpm, longitud de carrera 16mm, cambio de la hoja sin herramientas, 1,6kg. EQUIPO ESTÁNDAR: dos baterías de Litio XR 2Ah, cargador multi-voltaje XR, maletín TSTAK	2	295,00 €
	DCS512P2-QW	5035048739617	12V	SIERRA CIRCULAR SIN ESCOBILLAS XR 12V Velocidad sin carga 3.6000 rpm, diámetro de la hoja 140x20mm, capacidad de biselado 50°, Máx. Profundidad de corte a 90° 47mm, Máx. Profundidad de corte a 45° 33mm, 2.2kg. EQUIPO ESTÁNDAR: dos baterías de Litio XR 5Ah, cargador multi-voltaje XR, hoja de sierra 24 dientes, pinza para cinturón, guía paralela, llave para la hoja, maletín TSTAK	2	418,00 €
HERRAMIENTAS SIN BATERÍAS NI CARGADOR						
	DCD701N-XJ	5035048713075	12V	Taladro Atornillador sin escobillas XR 12V sin cargador/batería. En caja de cartón.	8	117,00 €
	DCF601N-XJ	5035048731802	12V	Atornillador sin escobillas XR 12V sin cargador/batería. En caja de cartón.	8	117,00 €
	DCF801N-XJ	5035048709993	12V	Atornillador de Impacto sin escobillas XR 12V sin cargador/batería. En caja de cartón.	2	134,00 €
	DCS353N-XJ	5035048748398	12V	Multi-Herramienta Oscilante sin escobillas XR 12V sin cargador/batería. En caja de cartón.	2	171,00 €
	DCS312N-XJ	5035048732656	12V	Sierra Sable sin escobillas XR 12V sin cargador/batería. En caja de cartón.	5	171,00 €
	DCS512N-XJ	5035048739587	12V	Sierra Circular sin escobillas XR 12V sin cargador/batería. En caja de cartón.	2	196,00 €
	DCF503N-XJ	5035048789384	12V	Llave de Carraca sin escobillas XR 12V 3/8" sin cargador/batería. En caja de cartón.	15	209,00 €







	REFERENCIA	CÓDIGO DE BARRAS	POTENCIA	DESCRIPCIÓN	UNIDADES POR CAJA	TARIFA HERRAMIENTAS SIN IVA
	DCF504N-XJ	5035048789315	12V	Llave de Carraca sin escobillas XR 12V 1/4" sin cargador/batería. En caja de cartón.	15	209,00 €
	DCF500N-XJ NOVEDAD	5035048789629	12V	Llave de Carraca sin escobillas con cabezal sellado XR 12V 1/4" y 3/8" 75Nm sin cargador/batería. En caja de cartón.	2	228,00 €
	DCD703NT-XJ	5035048748145	12V	Taladro Atornillador Multi-Cabezal sin escobillas XR 12V sin cargador/batería. Con Cabezal Atornillador, Cabezal Descentrado, Cabezal Angular y maletín TSTAK	3	199,00 €
	DCL510N-XJ	5035048296745	12V	Linterna LED 12V XR Li-Ion sin cargador/batería con cabezal giratorio. En caja de cartón.	10	68,00 €



	REFERENCIA	CÓDIGO DE BARRAS	POTENCIA	DESCRIPCIÓN	UNIDADES POR CAJA	TARIFA HERRAMIENTAS SIN IVA
HERRAMIENTAS CON BATERÍA XR LITIO 						
MARTILLOS SDS plus®						
	DCH133M1-QW	5035048664599	18V	MARTILLO ELECTRONEUMÁTICO SIN ESCOBILLAS XR 18V XR 18V SDS plus® 26mm, Energía de Impacto (EPTA 05/2009) 2.6J, velocidad 0-1550 rpm, 0-5.680 ipm, 3 modos de trabajo (rotación, percusión y cincelado), 2.3kg. EQUIPO ESTÁNDAR: una batería XR Lítio de 4Ah, cargador multi-voltaje XR, empuñadura multi-posición, maletín TSTAK	2	289,00 €
	DCH172P2-QW	5035048741931	18V	MARTILLO SIN ESCOBILLAS XR 18V SDS plus® Energía de Impacto (EPTA 05/2009) 1.4J, velocidad 0-1.060 rpm, 0-4.980 ipm, 2 modos de trabajo (rotación y percusión), 2.4kg. EQUIPO ESTÁNDAR: dos baterías de Lítio XR 5Ah, cargador multi-voltaje XR, empuñadura multi-posición, maletín TSTAK	2	455,00 €
	DCH172E2T-QW	5035048790182	18V	MARTILLO SIN ESCOBILLAS XR 18V POWERSTACK SDS plus® Energía de Impacto (EPTA 05/2009) 1.4J, velocidad 0-1.060 rpm, 0-4.980 ipm, 2 modos de trabajo (rotación y percusión), 2.4kg. EQUIPO ESTÁNDAR: dos baterías POWERSTACK 1,7Ah, cargador multi-voltaje XR, empuñadura multi-posición, maletín TSTAK	2	429,00 €
	DCH253M2-QW	5035048439104	18V	MARTILLO ELECTRONEUMÁTICO XR 18V SDS plus® 24mm, Energía de Impacto (EPTA 05/2009) 2.1J, potencia de salida de 400W, velocidad 0-1200 rpm, 0-4500 ipm, 3 modos de trabajo (rotación, percusión y cincelado), 3.1kg. EQUIPO ESTÁNDAR: dos baterías XR Lítio de 4Ah, cargador multi-voltaje XR, empuñadura multi-posición, maletín.	1	511,00 €
	DCH273P2T-QW	5035048559994	18V	MARTILLO ELECTRONEUMÁTICO SIN ESCOBILLAS XR 18V SDS plus® 24mm, Energía de Impacto (EPTA 05/2009) 2.1J, potencia de salida de 400W, velocidad 0-1100 rpm, 0-4600 ipm, 3 modos de trabajo (rotación, percusión y cincelado), 3.1kg. EQUIPO ESTÁNDAR: dos baterías XR Lítio de 5Ah, cargador multi-voltaje XR, pinza para cinturón, empuñadura multi-posición, maletín TSTAK.	1	580,00 €
	DCH273H2T-QW	5035048806999	18V	MARTILLO ELECTRONEUMÁTICO SIN ESCOBILLAS XR 18V POWERSTACK SDS plus® 24mm, Energía de Impacto (EPTA 05/2009) 2.1J, potencia de salida de 400W, velocidad 0-1100 rpm, 0-4600 ipm, 3 modos de trabajo (rotación, percusión y cincelado), 3.1kg. EQUIPO ESTÁNDAR: dos baterías POWERSTACK de 5Ah, cargador multi-voltaje XR, pinza para cinturón, empuñadura multi-posición, maletín TSTAK.	1	701,00 €
TALADROS PERCUTORES XRP - 3 VELOCIDADES						
	DCD996P1-QW	5035048690581	18V	TALADRO PERCUTOR SIN ESCOBILLAS 18V XR Li-Ion 5Ah - 3 VELOCIDADES - Portabrocas 1.5-13mm. 0-450/1300/2000 rpm, 0-8600/25500/38250 ipm, 95Nm de par, potencia de salida de 820W, 11 posiciones ajustables de par, 2,1kg. EQUIPO ESTÁNDAR: una batería XR Li-Ion 5Ah, cargador multi-voltaje XR, empuñadura multi-posición, retención magnética de puntas, pinza para cinturón, maletín TSTAK.	2	350,00 €

	REFERENCIA	CÓDIGO DE BARRAS	POTENCIA	DESCRIPCIÓN	UNIDADES POR CAJA	TARIFA HERRAMIENTAS SIN IVA
	DCD996P2-QW	5035048644492	18V	TALADRO PERCUTOR SIN ESCOBILLAS 18V XR Li-Ion 5Ah 3 VELOCIDADES - Portabrocas 1.5-13mm. 0-450/1300/2000 rpm, 0-8600/25500/38250 ipm/ 95Nm de par, potencia de salida de 820W, 11 posiciones ajustables de par, 2,1kg. EQUIPO ESTÁNDAR: dos baterías XR Li-Ion 5Ah, cargador multi-voltaje XR, empuñadura multi-posición, retención magnética de puntas, pinza para cinturón, maletín TSTAK.	2	418,00 €
	DCD996P3-QW	5035048667125	18V	TALADRO PERCUTOR SIN ESCOBILLAS 18V XR Li-Ion 5Ah - 3 VELOCIDADES - Portabrocas 1.5-13mm. 0-450/1300/2000 rpm, 0-8600/25500/38250 ipm, 95Nm de par, potencia de salida de 820W, 11 posiciones ajustables de par, 2,1kg. EQUIPO ESTÁNDAR: tres baterías XR Li-Ion 5Ah, cargador multi-voltaje XR, empuñadura multi-posición, retención magnética de puntas, pinza para cinturón, maletín TSTAK.	2	511,00 €
	DCD999H2T-QW	5035048806234	18V	TALADRO PERCUTOR SIN ESCOBILLAS XR 18V POWERSTACK Li-Ion 5Ah - 3 VELOCIDADES - Portabrocas 1.5-13mm. 0-450/1300/2000 rpm, 0-8600/25500/38250 ipm, 112Nm de par, 11 posiciones ajustables de par, 2,1kg. EQUIPO ESTÁNDAR: dos baterías POWERSTACK de 5Ah, cargador multi-voltaje XR, empuñadura multi-posición, retención magnética de puntas, pinza para cinturón, maletín TSTAK.	2	580,00 €
TALADROS PERCUTORES COMPACTOS - 2 VELOCIDADES						
	DCD776D2T-QW	5054905243920	18V	TALADRO PERCUTOR COMPACTO XR 18V Li-Ion 2Ah - 2 VELOCIDADES - Portabrocas 1.5-13mm 0-450/1500 rpm, 0-7650/25500 ipm, 42Nm de par, potencia de salida de 300W, 1.72kg. EQUIPO ESTÁNDAR: dos baterías XR Li-Ion 2Ah. cargador multi-voltaje XR, maletín TSTAK.	1	191,00 €
	DCD778S2T-QW	5035048664971	18V	TALADRO PERCUTOR COMPACTO SIN ESCOBILLAS XR 18V Li-Ion 1,5Ah - 2 VELOCIDADES - Portabrocas 1.5-13mm 0-500/1750 rpm, 0-8500/29750 ipm, 65Nm de par, potencia de salida 340W, 1.52kg. EQUIPO ESTÁNDAR: dos baterías XR Li-Ion 1,5Ah, cargador multi-voltaje XR y maletín TSTAK	2	225,00 €
	DCD709D2T-QW	5035048721889	18V	TALADRO PERCUTOR COMPACTO SIN ESCOBILLAS XR 18V Li-Ion 2Ah - 2 VELOCIDADES - Portabrocas metálico 1.5-13mm, 0-450/1650 rpm, 0-7650/28050 ipm, 65Nm de par, 1,2kg. EQUIPO ESTÁNDAR: dos baterías XR Li-Ion 2Ah, cargador multi-voltaje XR, pinza para cinturón, maletín TSTAK.	2	274,00 €
	DCD805E2T-QW	5035048788271	18V	TALADRO PERCUTOR COMPACTO SIN ESCOBILLAS XR 18V POWERSTACK - 2 VELOCIDADES - Portabrocas 1.5-13mm 0-650/2.000 rpm, 0-34.000 ipm, 90Nm de par, 1.6kg. EQUIPO ESTÁNDAR: dos baterías POWERSTACK. cargador multi-voltaje XR, pinza para cinturón, maletín TSTAK.	2	375,00 €
	DCD805P2T-QW	5035048750063	18V	TALADRO PERCUTOR COMPACTO SIN ESCOBILLAS XR 18V - 2 VELOCIDADES - Portabrocas 1.5-13mm 0-650/2.000 rpm, 0-34.000 ipm, 90Nm de par, potencia de salida de 500W, 1.7kg. EQUIPO ESTÁNDAR: dos baterías XR Li-Ion 5Ah. cargador multi-voltaje XR, pinza para cinturón, maletín TSTAK.	2	397,00 €
	DCD805H2T-QW	5035048793602	18V	TALADRO PERCUTOR COMPACTO SIN ESCOBILLAS XR 18V POWERSTACK- 2 VELOCIDADES - Portabrocas 1.5-13mm 0-650/2.000 rpm, 0-34.000 ipm, 90Nm de par, 1.6kg. EQUIPO ESTÁNDAR: dos baterías POWERSTACK de 5Ah, cargador multi-voltaje XR, pinza para cinturón, maletín TSTAK.	2	504,00 €









	REFERENCIA	CÓDIGO DE BARRAS	POTENCIA	DESCRIPCIÓN	UNIDADES POR CAJA	TARIFA HERRAMIENTAS SIN IVA
TALADROS ATORNILLADORES COMPACTOS - 2 VELOCIDADES						
	DCD777S2T-QW	5035048664957	18V	TALADRO ATORNILLADOR COMPACTO SIN ESCOBILLAS XR 18V Li-Ion 1,5Ah - 2 VELOCIDADES - Portabrocas 1.5-13mm, 0-500/1750 rpm, 65Nm de par, potencia de salida 340W, 1,5 kg EQUIPO ESTÁNDAR: dos baterías XR Li-Ion 1,5Ah, cargador multi-voltaje XR, maletín TSTAK	2	215,00 €
	DCD708D2T-QW	5035048721919	18V	TALADRO ATORNILLADOR COMPACTO SIN ESCOBILLAS XR 18V Li-Ion 2Ah - 2 VELOCIDADES - Portabrocas 1.5-13mm, 0-450/1650 rpm, 65Nm de par, 1,1kg. EQUIPO ESTÁNDAR: dos baterías XR Li-Ion 2Ah, cargador multi-voltaje XR, pinza para cinturón, maletín TSTAK.	2	264,00 €
	DCD800E2T-QW	5035048788219	18V	TALADRO ATORNILLADOR COMPACTO SIN ESCOBILLAS XR 18V POWERSTACK - 2 VELOCIDADES - Portabrocas 1.5-13mm, 0-650/2.000 rpm, 90Nm de par, 1,6kg. EQUIPO ESTÁNDAR: dos baterías POWERSTACK, cargador multi-voltaje XR, pinza para cinturón, maletín TSTAK.	2	354,00 €
	DCD800P2T-QW	5035048749968	18V	TALADRO ATORNILLADOR COMPACTO SIN ESCOBILLAS XR 18V - 2 VELOCIDADES - Portabrocas 1.5-13mm, 0-650/2.000 rpm, 90Nm de par, potencia de salida de 500W, 1,7kg. EQUIPO ESTÁNDAR: dos baterías XR Li-Ion 5Ah, cargador multi-voltaje XR, pinza para cinturón, maletín TSTAK.	2	375,00 €
	DCD800H2T-QW	5035048793633	18V	TALADRO ATORNILLADOR COMPACTO SIN ESCOBILLAS XR 18V POWERSTACK - 2 VELOCIDADES - Portabrocas 1.5-13mm, 0-650/2.000 rpm, 90Nm de par, 1,6kg. EQUIPO ESTÁNDAR: dos baterías POWERSTACK de 5Ah, cargador multi-voltaje XR, pinza para cinturón, maletín TSTAK.	2	483,00 €
CONJUNTOS 18V						
	DCK2062D2T-QW NOVEDAD	5035048721810	18V	KIT 18V sin escobillas = Taladro Percutor XR + Atornillador Impacto XR + Maletín TSTAK II TALADRO Percutor XR 18V 2 VELOCIDADES - Portabrocas metálico 1.5-13mm, 0-450/1650 rpm, 0-7650/28050 ipm, 65Nm de par, 1,2kg. ATORNILLADOR DE IMPACTO 18V 1/4" Porta-puntas 6.35mm (1/4"), 190Nm de par, 0-2800 rpm, 0-3200 ipm, 1kg. EQUIPO ESTÁNDAR: dos baterías de Litio XR 2Ah, cargador multi-voltaje XR y Maletín TSTAK II	1	268,00 €
	DCK2062L2T-QW NOVEDAD	5035048706312	18V	KIT 18V sin escobillas = Taladro Percutor XR + Atornillador Impacto XR + Maletín TSTAK II TALADRO Percutor XR 18V 2 VELOCIDADES - Portabrocas metálico 1.5-13mm, 0-450/1650 rpm, 0-7650/28050 ipm, 65Nm de par, 1,2kg. ATORNILLADOR DE IMPACTO 18V 1/4" Porta-puntas 6.35mm (1/4"), 190Nm de par, 0-2800 rpm, 0-3200 ipm, 1kg. EQUIPO ESTÁNDAR: dos baterías de Litio XR 3Ah, cargador multi-voltaje XR y Maletín TSTAK II	3	322,00 €
	DCK266P2T-QW NOVEDAD	5035048668733	18V	KIT 18V sin escobillas = Taladro Percutor XR + Atornillador Impacto XR + Maletín TSTAK II TALADRO Percutor XR 18V 2 VELOCIDADES - Portabrocas metálico 1.5-13mm, 0-550/2000 rpm, 0-9350/34000 ipm, 70Nm de par, 1,8kg. ATORNILLADOR DE IMPACTO 18V 1/4" Porta-puntas 6.35mm (1/4"), 205Nm de par, 0-1.000, 0-2.800, 0-3.250 rpm, 0-3800 ipm, 1,5kg. EQUIPO ESTÁNDAR: dos baterías de Litio XR 5Ah, cargador multi-voltaje XR y Maletín TSTAK II	1	375,00 €

	REFERENCIA	CÓDIGO DE BARRAS	POTENCIA	DESCRIPCIÓN	UNIDADES POR CAJA	TARIFA HERRAMIENTAS SIN IVA
	DCK2050E2T-QW	5035048788370	18V	KIT 18V sin escobillas POWERSTACK= Taladro Percutor XR + Atornillador Impacto XR + Maletín TSTAK II TALADRO Percutor XR 18V 2 VELOCIDADES - Portabrocas 1.5-13mm 0-650/2.000 rpm, 0-34.000 ipm, 90Nm de par, 1,6kg. ATORNILLADOR DE IMPACTO 18V 1/4" Porta-puntas 6.35mm (1/4"), 205Nm de par, 0-1000-2800-3250 rpm, 0-3800 ipm, selector de 3 modos, 1,1kg. EQUIPO ESTÁNDAR: dos baterías POWERSTACK 1,7Ah, cargador multi-voltaje XR y Maletín TSTAK II	3	468,00 €
	DCK2080P2T-QW	5035048698358	18V	KIT 18V sin escobillas= Taladro Percutor XR + Amoladora 125mm XR + Maletín TSTAK II TALADRO Percutor XR 18V 2 VELOCIDADES - Portabrocas metálico 1.5-13mm, 0-550/2000 rpm, 0-9350/34000 ipm, 70Nm de par, 1,8kg. AMOLADORA XR 18V 125mm con Freno, Embrague, Arranque Suave, Bloqueo y re-arranque EQUIPO ESTÁNDAR: dos baterías XR 5Ah, cargador multi-voltaje XR y Maletín TSTAK II	2	483,00 €
	DCK2052H2T-QW	5035048806913	18V	KIT 18V sin escobillas= Taladro Percutor XR + Atornillador Impacto XR + Maletín TSTAK II TALADRO Percutor XR 18V 3 VELOCIDADES - Portabrocas 1.5-13mm. 0-450/1300/2000 rpm, 0-8600/25500/38250 ipm, 112Nm de par, 11 posiciones ajustables de par, 2,1kg. ATORNILLADOR DE IMPACTO 18V 1/4" Porta-puntas 6.35mm (1/4"), 205Nm de par, 0-1000-2800-3250 rpm, 0-3800 ipm, selector de 3 modos, 1,1kg. EQUIPO ESTÁNDAR: dos baterías POWERSTACK 5Ah, cargador multi-voltaje XR y Maletín TSTAK II	3	698,00 €
	DCK355P2T-QW NOVEDAD	5035048798577	18V	KIT 18V sin escobillas= Taladro Atornillador XR + Amoladora 125mm XR + Martillo SDS Plus® + Maletín TSTAK VI TALADRO Percutor XR 18V 2 VELOCIDADES - Portabrocas metálico 1.5-13mm, 0-550/2000 rpm, 0-9350/34000 ipm, 70Nm de par, 1,8kg. AMOLADORA XR 18V 125mm con Freno, Embrague, Arranque Suave, Bloqueo y re-arranque Martillo SDS Plus® 1.4J, velocidad 0-1.060 rpm, 0-4.980 ipm, 2 modos de trabajo (rotación y percusión), 2,4kg. EQUIPO ESTÁNDAR: dos baterías XR 5Ah, cargador multi-voltaje XR y Maletín TSTAK VI	1	698,00 €
	DCK422P3T-QW	5035048716557	18V	KIT 18V sin escobillas = Taladro Percutor XR sin escobillas 70Nm + Martillo electroneumático sin escobillas XR SDS Plus® 2,1J 3 modos + DCG405 Mini-Amoladora sin escobillas XR 125mm con freno, embrague, arranque suave, bloqueo + Atornillador impacto sin escobillas XR 1/4" 205Nm. EQUIPO ESTÁNDAR: tres baterías 5Ah, cargador multi-voltaje XR, Maleta multiusos TSTAK II, Caja de herramientas profunda TSTAK VI	3	913,00 €
	DCK690P3T-QW NOVEDAD	5035048750636	18V	KIT 18V = Taladro Percutor XR + Atornillador Impacto XR + Sierra Circular XR + Sierra de Calar XR + Martillo SDS Plus® XR + Linterna + 2 Maletín TSTAK VI TALADRO Percutor XR 18V, portabrocas metálico 1.5-13mm, 0-550/2000 rpm, 0-9350/34000 ipm, 70Nm. Atornillador de Impacto sin escobillas 18V 1/4", 205Nm de par, 0-1.000, 0-2.800, 0-3.250 rpm, 0-3800 ipm. Martillo sin escobillas XR 18V SDS Plus® 2,1J 3 modos. Sierra Circular sin escobillas XR 18V 165mm Sierra de Calar sin escobillas XR 18V 0-3.200 cpm, longitud de carrera 26mm. Linterna Luz LED de Cabeza Rotativa XR 18V EQUIPO ESTÁNDAR: tres baterías de Litio XR 5Ah, cargador multi-voltaje XR y 2 Maletín TSTAK VI	3	1.182,00 €
TALADRO MAGNÉTICO 18V						
	DCD1623N-XJ	5035048750087	18V	TALADRO MAGNÉTICO SIN ESCOBILLAS XR 18V. Transmisión mecánica de 2 velocidades y electrónica de 5 velocidades 130-420 / 250-810 rpm, portaherramienta 19mm, máx. profundidad de corte 50mm, máx. diámetro de corte 50mm, peso 14,3kg. EQUIPO ESTÁNDAR: Maletín TSTAK.	2	1.773,00 €

	REFERENCIA	CÓDIGO DE BARRAS	POTENCIA	DESCRIPCIÓN	UNIDADES POR CAJA	TARIFA HERRAMIENTAS SIN IVA
ATORNILLADORES DE IMPACTO 1/4"						
	DCF850D2T-QW	5035048743027	18V	ATORNILLADOR IMPACTO SIN ESCOBILLAS XR 18V Li-Ion 2Ah Porta-puntas 6.35mm (1/4"), 205Nm de par, 0-1000-2800-3250 rpm, 0-3800 ipm, selector de 3 modos, 1.2kg. EQUIPO ESTÁNDAR: dos baterías XR Li-Ion 2Ah, cargador multi-voltaje XR, retención magnética de puntas, pinza para cinturón, maletín TSTAK.	2	318,00 €
	DCF850E2T-QW	5035048749203	18V	ATORNILLADOR IMPACTO SIN ESCOBILLAS XR 18V POWERSTACK Porta-puntas 6.35mm (1/4"), 205Nm de par, 0-1000-2800-3250 rpm, 0-3800 ipm, selector de 3 modos, 1.1kg. EQUIPO ESTÁNDAR: dos baterías POWERSTACK 1,7Ah, cargador multi-voltaje XR, retención magnética de puntas, pinza para cinturón, maletín TSTAK.	2	375,00 €
	DCF850P2T-QW	5035048743041	18V	ATORNILLADOR IMPACTO SIN ESCOBILLAS XR 18V Li-Ion 5Ah Porta-puntas 6.35mm (1/4"), 205Nm de par, 0-1000-2800-3250 rpm, 0-3800 ipm, selector de 3 modos, 1.5kg. EQUIPO ESTÁNDAR: dos baterías XR Li-Ion 5Ah, cargador multi-voltaje XR, retención magnética de puntas, pinza para cinturón, maletín TSTAK.	2	386,00 €
LLAVES DE IMPACTO 1/2"						
	DCF921E2T-QW	5035048749234	18V	LLAVE DE IMPACTO SIN ESCOBILLAS XR 18V 1/2" POWERSTACK CON ANILLO DE RETENCIÓN 406Nm de par, Esfuerzo de torsión 609Nm, 0-2.500 rpm, 0-3.600 ipm, selector de 4 modos, máx. capacidad M20, peso 1.6kg. EQUIPO ESTÁNDAR: dos baterías POWERSTACK 1,7Ah, cargador multi-voltaje XR, gancho para cinturón, maletín TSTAK	2	397,00 €
	DCF921P2T-QW	5035048743744	18V	LLAVE DE IMPACTO SIN ESCOBILLAS XR 18V Li-Ion 5Ah 1/2" CON ANILLO DE RETENCIÓN 406Nm de par, Esfuerzo de torsión 609Nm, 0-2.500 rpm, 0-3.600 ipm, selector de 4 modos, máx. capacidad M20, peso 1.6kg. EQUIPO ESTÁNDAR: dos baterías XR Li-Ion 5Ah, cargador multi-voltaje XR, gancho para cinturón, maletín TSTAK	2	408,00 €
	DCF891P2T-QW	5035048743614	18V	LLAVE DE IMPACTO SIN ESCOBILLAS XR 18V Li-Ion 5Ah 1/2" PAR MEDIO CON ANILLO DE RETENCIÓN 813Nm de par, Esfuerzo de torsión 1.152Nm, 0-2000 rpm, 0-3.250 ipm, selector de 4 modos, máx. capacidad M24, peso 2kg. EQUIPO ESTÁNDAR: dos baterías XR Li-Ion 5Ah, cargador multi-voltaje XR, gancho para cinturón, maletín TSTAK	2	461,00 €
	DCF921H2T-QW	5035048806456	18V	LLAVE DE IMPACTO SIN ESCOBILLAS XR 18V +1/2 POWERSTACK CON ANILLO DE RETENCIÓN 406Nm de par, Esfuerzo de torsión 609Nm, 0-2.500 rpm, 0-3.600 ipm, selector de 4 modos, máx. capacidad M20, peso 1.6kg. EQUIPO ESTÁNDAR: dos baterías POWERSTACK de 5Ah, cargador multi-voltaje XR, gancho para cinturón, maletín TSTAK	3	526,00 €
	DCF891H2T-QW	5035048806388	18V	LLAVE DE IMPACTO SIN ESCOBILLAS XR 18V POWERSTACK 1/2" PAR MEDIO CON ANILLO DE RETENCIÓN 813Nm de par, Esfuerzo de torsión 1.152Nm, 0-2000 rpm, 0-3.250 ipm, selector de 4 modos, máx. capacidad M24, peso 2kg. EQUIPO ESTÁNDAR: dos baterías POWERSTACK de 5Ah, cargador multi-voltaje XR, gancho para cinturón, maletín TSTAK	3	569,00 €

	REFERENCIA	CÓDIGO DE BARRAS	POTENCIA	DESCRIPCIÓN	UNIDADES POR CAJA	TARIFA HERRAMIENTAS SIN IVA
	DCF900P2T-QW	5035048743362	18V	LLAVE DE IMPACTO SIN ESCOBILLAS XR 18V 1/2" ALTO PAR CON ANILLO DE RETENCIÓN 1.365Nm de par, Esfuerzo de torsión 1.898Nm, 0- 2.300 rpm, 0-1.800 ipm, máx. capacidad M30, peso 3.3 kg. EQUIPO ESTÁNDAR: dos baterías XR Li-Ion 5Ah, cargador multi-voltaje XR, maletín TSTAK II	3	537,00 €
	DCF900H2T-QW	5035048806425	18V	LLAVE DE IMPACTO SIN ESCOBILLAS XR 18V POWERSTACK 1/2" ALTO PAR CON ANILLO DE RETENCIÓN 1.365Nm de par, Esfuerzo de torsión 1.898Nm, 0- 2.300 rpm, 0-1.800 ipm, máx. capacidad M30, peso 3.3 kg. EQUIPO ESTÁNDAR: dos baterías POWERSTACK de 5Ah, cargador multi-voltaje XR, maletín TSTAK II	3	644,00 €
	DCF961H2T-QW NOVEDAD	5035048806517	18V	LLAVE DE IMPACTO SIN ESCOBILLAS XR 18V POWERSTACK 1/2" ALTO PAR CON ANILLO DE RETENCIÓN 1.632Nm de par, Esfuerzo de torsión 1.2373Nm, 0-440/0-800/0-1200 rpm, 0-1.800 ipm, máx. capacidad M30, peso 3.4 kg. EQUIPO ESTÁNDAR: dos baterías POWERSTACK de 5Ah, cargador multi-voltaje XR, maletín TSTAK II	1	752,00 €
LLAVES DE CARRACA 18V						
	DCF512D1-QW	5035048738856	18V	LLAVE DE CARRACA SIN ESCOBILLAS XR 18V 1/2" Velocidad sin carga 0-250 rpm, 95Nm de par, 1.1kg. EQUIPO ESTÁNDAR: una batería de Litio XR 2Ah, cargador multi-voltaje XR, Bolsa de transporte	1	311,00 €
	DCF510E2G-QW NOVEDAD	5035048793282	18V	LLAVE DE CARRACA SIN ESCOBILLAS XR 18V 1/2" y 3/8" Puntas intercambiables de 1/2" y 3/8", velocidad sin carga 0-300 rpm, 102Nm de par, 1.2kg. EQUIPO ESTÁNDAR: dos baterías POWERSTACK compactas engomadas, cargador multi-voltaje XR, Bandeja de espuma	1	461,00 €
REMACHADORAS 18V						
	DCF403D2GT-QW NOVEDAD	5035048797709	18V	REMACHADORA SIN ESCOBILLAS XR 18V 4,8mm Diseño compacto y ligero, fuerza de tracción 10.000N, compatible con remaches de 2,4, 3,2, 4,0 y 4,8mm. EQUIPO ESTÁNDAR: dos baterías engomadas XR 18V Li-ion 2Ah, cargador, boquillas 2,4, 3,2, 4,0 y 4,8mm y Maletín TSTAK	1	644,00 €
	DCF414E2GT-QW NOVEDAD	5035048797747	18V	REMACHADORA SIN ESCOBILLAS XR 18V POWERSTACK 6,4mm Diseño compacto y ligero, fuerza de tracción 20.000N, compatible con remaches de 4,8, 6 y 6,4mm. EQUIPO ESTÁNDAR: dos baterías engomadas POWERSTACK compactas, cargador, boquillas 4,8, 6 y 6,4mm y Maletín TSTAK	1	999,00 €



	REFERENCIA	CÓDIGO DE BARRAS	POTENCIA	DESCRIPCIÓN	UNIDADES POR CAJA	TARIFA HERRAMIENTAS SIN IVA
AMOLADORAS						
	DCG412M2-QW	5035048390894	18V	MINI-AMOLADORA XR 18V 125mm Potencia de salida 405W, 7000 rpm, máx. diámetro de disco 125mm, rosca M14, 2,9kg. EQUIPO ESTÁNDAR: dos baterías XR Li-Ion 4Ah, cargador multi-voltaje XR, mango lateral de 2 posiciones, guarda protectora sin llave, llave, maletín.	1	354,00 €
 NOVEDAD PERFORM PROTECT	DCG405P2-QW	5035048665527	18V	MINI-AMOLADORA SIN ESCOBILLAS XR 18V 125mm Velocidad 9000 rpm, máx. diámetro de disco 125mm, rosca M14, 2,5kg. Electrónica, Arranque Suave, Freno, Embrague. EQUIPO ESTÁNDAR: dos baterías XR Li-Ion de 5Ah, cargador multi-voltaje XR, mango lateral de 2 posiciones, guarda protectora sin llave, llave, maletín TSTAK.	1	397,00 €
 PERFORM PROTECT POWERSTACK	DCG409H2T-QW	5035048738856	18V	MINI-AMOLADORA SIN ESCOBILLAS XR 18V POWERSTACK 125mm 9000 rpm, máx. diámetro de disco 125mm, rosca M14, 2,8kg. Electrónica, Arranque Suave, Freno, Embrague. EQUIPO ESTÁNDAR: dos baterías POWERSTACK de 5Ah, cargador multi-voltaje XR, mango lateral de 2 posiciones, guarda protectora sin llave, llave, maletín TSTAK.	1	589,00 €
PULIDORA						
	DCM849P2-QW	5035048714591	18V	PULIDORA PARA METAL ROTATIVA SIN ESCOBILLAS XR 18V. 800-2200 rpm, máx. diámetro de disco 180mm, rosca M14, 1,9kg. EQUIPO ESTÁNDAR: dos baterías XR Li-Ion 5Ah, cargador multi-voltaje XR, empuñadura lateral, disco con velcro y bolsa de transporte.	2	511,00 €
ATORNILLADORES PARA PANEL YESO						
	DCF620D2-QW	5035048468586	18V	ATORNILLADOR SIN ESCOBILLAS PARA PANEL YESO XR 18V Li-Ion 2Ah Portabrocas 6,35mm, velocidad de carga 0-4400 rpm, 30Nm de par, potencia de salida 435W, 1,88kg. EQUIPO ESTÁNDAR: dos baterías Li-Ion XR 2Ah, cargador multi-voltaje XR, tope de profundidad (nariz), portapuntas magnético con una punta 25mm PR2, maletín TSTAK II	3	322,00 €
	DCF620M2K-QW	5035048730911	18V	ATORNILLADOR SIN ESCOBILLAS PARA PANEL YESO XR 18V Li-Ion 4Ah SIN ESCOBILLAS + Cargador rápido de tornillos Portabrocas 6,35mm, velocidad de carga 0-4400 rpm, potencia de salida 435W, 2kg. EQUIPO ESTÁNDAR: dos baterías compactas Li-Ion XR 4Ah, cargador multi-voltaje XR, DCF6202 cargador rápido de tornillos, tope de profundidad (nariz), DT7520 portapuntas magnético con una punta 25mm PR2, 2 puntas Phillips, maletín TSTAK	3	405,00 €
SIERRAS						
 NOVEDAD	DCS369P2-QW	5035048808313	18V	MINI-SIERRA SABLE SIN ESCOBILLAS XR 18V 0-3000 cpm, longitud de carrera 16mm, 1,4kg. EQUIPO ESTÁNDAR: dos baterías XR Li-Ion 5Ah, cargador multi-voltaje XR, maletín TSTAK	2	408,00 €
	DCS334P2-QW	5035048710661	18V	SIERRA DE CALAR SIN ESCOBILLAS XR 18V 0-3.200 cpm, longitud de carrera 26mm, capacidad de biselado de 45°, máx. profundidad de corte en Madera/metal/acero de 135/25/10mm, 2,1kg. EQUIPO ESTÁNDAR: dos baterías XR Li-Ion 5Ah, cargador multi-voltaje XR, cubierta antiarañazos de la base, puerto para extracción de serrín compatible con sistema AirLock, sistema antiastillas de la base y maletín TSTAK II	1	494,00 €
LIJADORAS						
	DCW200P2-QW	5054905284138	18V	LIJADORA ORBITAL SIN ESCOBILLAS XR 18V 1/4 HOJA Electrónica Cuerpo texturizado y áreas engomadas, tamaño del papel 140 x 115 mm, 8.000-13.500 opm, Ø órbita 1.6mm, sistema de aspiración integrado, sistema de agarre rápido para lija de papel tradicional, 1kg. EQUIPO ESTÁNDAR: dos baterías XR Li-Ion 5Ah, cargador multi-voltaje XR, Bolsa para el polvo con adaptador para aspirador integrado y maletín TSTAK II.	1	418,00 €











	REFERENCIA	CÓDIGO DE BARRAS	POTENCIA	DESCRIPCIÓN	UNIDADES POR CAJA	TARIFA HERRAMIENTAS SIN IVA
	DCW210P2-QW	5035048711729	18V	LIJADORA ROTORBITAL SIN ESCOBILLAS XR 18V Ø125mm 12.000 opm Electrónica Diseño compacto de agarre con la palma de la mano, tamaño del papel 125mm, 8.000-12.000 opm, Ø órbita 2.6mm, sistema de aspiración integrado, cambios rápidos de hojas de lija con un papel de velcro, 0,93kg. EQUIPO ESTÁNDAR: dos baterías XR Li-Ion 5Ah, cargador multi-voltaje XR, Bolsa para el polvo con adaptador para aspirador integrado y maletín TSTAK II.	1	418,00 €
	DCE800T2-QW	5035048729236	18V	LIJADORA PANEL YESO TELESCÓPICA SIN ESCOBILLAS XR 18V Electrónica Movimiento de lijado rotatorio, tamaño de disco 225 mm, Velocidad 700-1.200 rpm, longitud de la herramienta 1,25-1,6 m, puerto de extracción de polvo, 3,9kg. EQUIPO ESTÁNDAR: dos baterías XR FLEXVOLT 54V/18V6Ah, cargador multi-voltaje XR, 3 discos de lija de malla de 150g y bolsa de transporte	1	941,00 €
CLAVADORAS Y GRAPADORAS						
	DCN890P2-QW	5035048666883	18V	CLAVADORA DE HORMIGÓN SIN ESCOBILLAS XR 18V - 3 VELOCIDADES Funcionamiento mecánico sin gas, diámetro de clavo 2.6-3.7 mm, ángulo del compartimiento 15°, longitud del clavo 13-57 mm, capacidad del cargador de 30 clavos, modo de disparo secuencial y RapidCycle, rango de temperatura -20° a +50°C, 4,2kg. EQUIPO ESTÁNDAR: dos baterías XR Li-Ion 5Ah, cargador multi-voltaje XR, pinza para cinturón, 2 puntas de contacto, maletín	1	967,00 €
 PERFORM PROTECT	DCN692P2-QW	5035048467770	18V	CLAVADORA DE ESTRUCTURAS SIN ESCOBILLAS XR 18V - 2 VELOCIDADES Versatilidad de 30° a 34° de inclinación con clavos y la capacidad máxima del cargador de 55 clavos, diámetro máx. del clavo de 2,8 a 3,3mm, longitud del clavo 50-90mm, modo de disparo secuencial y ráfaga, bloqueo de disparo seco, Energía de Impacto (EPTA 05/2009) 105J, rango de temperatura -20° a +50°C, señalización doble LED (batería descargada, clavo atascado), bloqueo de la máquina, 4,1kg. EQUIPO ESTÁNDAR: dos baterías XR Li-Ion 5Ah, cargador multi-voltaje XR, pinza para cinturón, protector anti-marcas, maletín.	1	741,00 €
	DCN660D2-QW	5035048558379	18V	CLAVADORA DE ACABADO SIN ESCOBILLAS XR 18V Funcionamiento mecánico sin gas, con bloqueo seguro de disparo. Diámetro del clavo 1.6mm (16Ga), ángulo del compartimiento de 20°, longitud del clavo 32-63mm, capacidad del cargador de 110 clavos, vibración/incertidumbre <2.5/1.5m/s ² , peso 2,65 kg. EQUIPO ESTÁNDAR: dos baterías 2Ah Li-Ion XR, cargador multi-voltaje XR, maletín.	1	553,00 €
	DCN650P2-QW	5035048665350	18V	CLAVADORA DE ACABADO SIN ESCOBILLAS XR 18V Funcionamiento mecánico sin gas. Diámetro del clavo 1.8mm (15Ga), ángulo del compartimiento 34°, longitud del clavo 32-63mm, capacidad del cargador de 110 clavos, modo de disparo individual o secuencial, 2,6 kg. EQUIPO ESTÁNDAR: dos baterías XR Li-Ion 5Ah, cargador multi-voltaje XR, maletín.	1	644,00 €
	DCFS950P2-QW	5035048699836	18V	GRAPADORA DE CERCAS SIN ESCOBILLAS XR 18V Funcionamiento mecánico sin gas. Diámetro grapa 3,7-4mm, longitud grapa 40-50mm, capacidad del cargador de 35 grapas, modo de disparo secuencial y ráfaga, 4,7kg. EQUIPO ESTÁNDAR: dos baterías XR Li-Ion 5Ah, cargador multi-voltaje XR, maletín.	1	921,00 €

	REFERENCIA	CÓDIGO DE BARRAS	POTENCIA	DESCRIPCIÓN	UNIDADES POR CAJA	TARIFA HERRAMIENTAS SIN IVA
OTRAS HERRAMIENTAS A BATERÍA						
	DCE400D2-QW	5035048732007	18V	EXPANDIDORA DE TUBO XR 18V Velocidad 60rpm, velocidad expansión Ø25mm 18,4s, máx. diámetro tubería Ø32 x 2,9 mm. EQUIPO ESTÁNDAR: dos baterías XR Li-Ion 2Ah, cargador multi-voltaje XR, grasa, cabezales Ø16, 20 y 25 mm, maletín TSTAK.	1	577,00 €
	DCS356P2-QW	5035048726587	18V	MULTI-HERRAMIENTA OSCILANTE SIN ESCOBILLAS XR 18V Ajuste de 3 velocidades, velocidad 0-22000 opm, 1,6° de ángulo de oscilación, sistema de cambio rápido de accesorios, gatillo de velocidad, 1,4kg. EQUIPO ESTÁNDAR: dos baterías XR Li-Ion 5Ah, cargador multi-voltaje XR, hoja de sierra para madera con clavos 31 x 43mm, hoja de sierra para madera 31x43 mm, hoja de sierra segmentada, hoja de sierra de detalles, raspador de Carburo para azulejos, hojas de lija (25 unidades de diversos grados), rascador rígido, adaptador universal, tope de profundidad/Guía de corte recto, plato de lijado, adaptador de extracción de polvo y maletín TSTAK II	3	397,00 €
	DCP580P2-QW	5035048616284	18V	CEPILLO SIN ESCOBILLAS XR 18V con gran tambor de doble hoja con cuchillas TCT, cambio rápido de la hoja, gran parte delantera y trasera de la zapata para mejor estabilidad, compatible con sistema "Air-Lock" de DEWALT. 15.000 rpm, profundidad máxima de corte 2,0mm, profundidad de rebaje 9,0mm, anchura del cepillo 82mm, longitud de la base, 295mm, diámetro del tambor 48mm, peso 3,1 kg. EQUIPO ESTÁNDAR: 2 baterías, cargador multi-voltaje XR, cuchillas reversibles con punta de Carburo de tungsteno (TCT), llave Hex, llave Torx, guía paralela, placa de alineación de la cuchilla, bolsa de polvo DWV9390, maletín TSTAK	2	472,00 €
	DCW604P2-QW	5035048711835	18V	FRESADORA COMBO SIN ESCOBILLAS (2en1) XR 18V ELECTRÓNICA Fresadora/Perfiladora con control de profundidad con base fija, 16000-27000 rpm, diámetro pinza 6-8mm, máx diámetro fresa 30mm, recorrido vertical 55mm, sistema de extracción de polvo integrado, 2,4kg. EQUIPO ESTÁNDAR: 2 baterías Li-Ion 5Ah, cargador multi-voltaje XR, pinza 8mm y carril de guía Ø 17mm, cono central, 2 adaptadores para extracción del serrín, 2 guías paralelas y maletín TSTAK VI	1	633,00 €
HERRAMIENTAS SIN BATERÍAS NI CARGADOR						
	DCH283NT-XJ  6.6m/s ²	5035048665046	18V	MARTILLO ELECTRONEUMÁTICO SIN ESCOBILLAS XR SDS plus® 18V 2,8J SIN CARGADOR/BATERÍA. Con maletín TSTAK.	1	451,00 €
	DCH273N-XJ  6.6m/s ²	5035048557334	18V	MARTILLO ELECTRONEUMÁTICO SIN ESCOBILLAS XR SDS plus® 18V 2,1J SIN CARGADOR/BATERÍA. En caja de cartón.	1	331,00 €
	DCH253N-XJ  6.6m/s ²	5035048439111	18V	MARTILLO ELECTRONEUMÁTICO XR SDS plus® 18V 2,1J SIN CARGADOR/BATERÍA. En caja de cartón.	1	246,00 €
	DCH263N-XJ  9.1m/s ²	5035048708057	18V	MARTILLO ELECTRONEUMÁTICO SIN ESCOBILLAS XR SDS plus® 18V 3J Puño en D sin cargador/batería. En caja de cartón.	1	231,00 €

	REFERENCIA	CÓDIGO DE BARRAS	POTENCIA	DESCRIPCIÓN	UNIDADES POR CAJA	TARIFA HERRAMIENTAS SIN IVA
	DCH133NT-XJ 6.6m/s ²	5035048664568	18V	MARTILLO ELECTRONEUMÁTICO SIN ESCOBILLAS XR SDS plus® 18V 2,6J SIN CARGADOR/BATERÍA. Con maletín TSTAK.	2	203,00 €
	DCH172NT-XJ	5035048743232	18V	MARTILLO ELECTRONEUMÁTICO SIN ESCOBILLAS XR 18V SDS plus® SIN CARGADOR/BATERÍA. Con maletín TSTAK.	3	214,00 €
	DCD996NT-XJ	5035048644577	18V	TALADRO PERCUTOR SIN ESCOBILLAS XRP XR 18V 95Nm SIN CARGADOR/BATERÍA. Con maletín TSTAK.	2	214,00 €
	DCD805NT-XJ	5035048750230	18V	TALADRO PERCUTOR COMPACTO SIN ESCOBILLAS XR 18V 90Nm de par SIN CARGADOR/BATERÍA. Con maletín TSTAK.	1	192,00 €
	DCD796NT-XJ	5035048616376	18V	TALADRO PERCUTOR SIN ESCOBILLAS XR 18V 70Nm SIN CARGADOR/BATERÍA. CON MALETÍN TSTAK.	2	166,00 €
	DCD740N-XJ	5035048381502	18V	TALADRO ANGULAR XR 18V 10mm SIN CARGADOR/BATERÍA. En caja de cartón.	4	192,00 €
	DCF850NT-XJ	5035048750124	18V	ATORNILLADOR IMPACTO SIN ESCOBILLAS XR 18V 1/4" 205Nm SIN CARGADOR/BATERÍA. Con maletín TSTAK	3	182,00 €
	DCF961NT-XJ 	5035048789216	18V	LLAVE DE IMPACTO SIN ESCOBILLAS XR 18V 1/2" ALTO PAR 1.623Nm CON ANILLO DE RETENCIÓN SIN CARGADOR/BATERÍA. Con maletín TSTAK II	1	429,00 €
	DCF900NT-XJ	5035048743324	18V	LLAVE DE IMPACTO SIN ESCOBILLAS XR 18V 1/2" ALTO PAR 1.356Nm CON ANILLO DE RETENCIÓN SIN CARGADOR/BATERÍA. Con maletín TSTAK II	3	331,00 €
	DCF897NT-XJ	5035048699270	18V	LLAVE DE IMPACTO SIN ESCOBILLAS XR 18V 3/4" ALTO PAR 950Nm CON ANILLO DE RETENCIÓN SIN CARGADOR/BATERÍA. Con maletín TSTAK II	3	289,00 €
	DCF891NT-XJ	5035048743546	18V	LLAVE DE IMPACTO SIN ESCOBILLAS XR 18V 1/2" PAR MEDIO 813Nm CON ANILLO DE RETENCIÓN SIN CARGADOR/BATERÍA. Con maletín TSTAK	3	331,00 €

	REFERENCIA	CÓDIGO DE BARRAS	POTENCIA	DESCRIPCIÓN	UNIDADES POR CAJA	TARIFA HERRAMIENTAS SIN IVA
	DCF921N-XJ	5035048743690	18V	LLAVE DE IMPACTO SIN ESCOBILLAS XR 18V 1/2" 450Nm CON ANILLO DE RETENCIÓN SIN CARGADOR/BATERÍA. En caja de cartón	10	192,00€
	DCF510N-XJ NOVEDAD	5035048789667	18V	Llave de Carraca sin escobillas con cabezal sellado XR 18V 1/2" y 3/8" 102Nm sin cargador/batería. En caja de cartón	1	268,00 €
	DCF512N-XJ	5035048789551	18V	LLAVE DE CARRACA XR 18V 1/2" 95Nm SIN CARGADOR/BATERÍA. En caja de cartón.	10	232,00 €
	DCF414NT-XJ NOVEDAD	5035048797723	18V	Remachadora sin escobillas XR 18V 6,4mm sin cargador/batería. Con Maletín TSTAK	1	784,00 €
	DCF403NT-XJ NOVEDAD	5035048797679	18V	Remachadora sin escobillas XR 18V 4,8mm sin cargador/batería. Con Maletín TSTAK	1	504,00 €
	DCG409VSNT-XJ NOVEDAD PERFORM PROTECT	5035048791462	18V	MINI-AMOLADORA SIN ESCOBILLAS XR 18V 125mm. CON REGULADOR DE VELOCIDAD, FRENO, EMBRAGUE, ARRANQUE SUAVE, BLOQUEO Y RE-ARRANQUE. SIN CARGADOR/BATERÍA. Con maletín TSTAK II.	3	289,00 €
	DCG405FN-XJ NOVEDAD PERFORM PROTECT	5035048665558	18V	MINI-AMOLADORA SIN ESCOBILLAS XR 18V 125mm CON CABEZA PLANA SIN CARGADOR/BATERÍA. FRENO, EMBRAGUE, ARRANQUE SUAVE, BLOQUEO Y RE-ARRANQUE. En caja de cartón.	1	209,00 €
	DCG405NT-XJ PERFORM PROTECT	5035048665541	18V	MINI-AMOLADORA SIN ESCOBILLAS XR 18V 125mm SIN CARGADOR/BATERÍA. FRENO, EMBRAGUE, ARRANQUE SUAVE, BLOQUEO Y RE-ARRANQUE. Con maletín TSTAK II.	3	209,00 €
	DCG406N-XJ PERFORM PROTECT	5035048665497	18V	MINI-AMOLADORA SIN ESCOBILLAS XR 18V 125mm SIN CARGADOR/BATERÍA. INTERRUPTOR HOMBRE-MUERTO, ARRANQUE SUAVE, FRENO, EMBRAGUE. En caja de cartón.	1	192,00 €
	DCG412N-XJ	5035048356180	18V	MINI-AMOLADORA XR 18V 125mm SIN CARGADOR/BATERÍA. En caja de cartón.	1	149,00 €
	DCM849N-XJ	5035048714584	18V	PULIDORA PARA METAL ROTATIVA SIN ESCOBILLAS XR 18V SIN CARGADOR/BATERÍA. En caja de cartón	4	289,00 €







	REFERENCIA	CÓDIGO DE BARRAS	POTENCIA	DESCRIPCIÓN	UNIDADES POR CAJA	TARIFA HERRAMIENTAS SIN IVA
	DCG426N-XJ	5035048665497	18V	AMOLADORA RECTA SIN ESCOBILLAS XR 18V SIN CARGADOR/BATERÍA. En caja de cartón	6	214,00 €
	DCS438N-XJ	5035048747759	18V	AMOLADORA MULTI-CORTE SIN ESCOBILLAS XR 18V 76mm. 20.000 rpm, Máx. altura de corte 22mm. SIN CARGADOR/BATERÍA. Con 3 discos de corte.	-	209,00 €
	DCF622NT-XJ	5035048657225	18V	ATORNILLADOR ESTRUCTURAS METÁLICAS SIN ESCOBILLAS 18V SIN CARGADOR/BATERÍA. Con maletín TSTAK	3	214,00 €
	DCF620NT-XJ	5035048555996	18V	ATORNILLADOR SIN ESCOBILLAS PARA PANEL YESO XR 1/4 18V SIN CARGADOR/BATERÍA. Con maletín TSTAK II	3	192,00 €
	DCS571NT-XJ	5035048723142	18V	SIERRA CIRCULAR DE MANO SIN ESCOBILLAS XR 18V Ø115mm SIN CARGADOR/BATERÍA. Con maletín TSTAK	3	231,00 €
	DCS572NT-XJ	5035048729175	18V	SIERRA CIRCULAR SIN ESCOBILLAS XR 18V Ø184mm con base compatible para rail guía. SIN CARGADOR/BATERÍA. Con maletín TSTAK VI	2	289,00 €
	DCS573NT-XJ	5035048739532	18V	SIERRA CIRCULAR SIN ESCOBILLAS XR 18V FLEXVOLT ADVANTAGE Ø190mm SIN CARGADOR/BATERÍA. Con maletín TSTAK VI.	1	296,00 €
	DCS391N-XJ	5035048356210	18V	SIERRA CIRCULAR XR 18V Ø165mm SIN CARGADOR/BATERÍA. En caja de cartón.	1	167,00 €
	DCS565NT-XJ	5035048740002	18V	SIERRA CIRCULAR SIN ESCOBILLAS XR 18V Ø165mm SIN CARGADOR/BATERÍA. Con maletín TSTAK.	1	289,00 €
	DCS373N-XJ	5035048377772	18V	SIERRA CIRCULAR XR 18V Ø140mm MULTI-CORTE SIN CARGADOR/BATERÍA. En caja de cartón.	1	289,00 €
	DCS386NT-XJ	5035048739549	18V	SIERRA SABLE COMPACTA SIN ESCOBILLAS XR 18V FLEXVOLT ADVANTAGE SIN CARGADOR/BATERÍA. Con maletín TSTAK.	1	331,00 €
	DCS382N-XJ	5035048748312	18V	SIERRA SABLE SIN ESCOBILLAS XR 18V SIN CARGADOR/BATERÍA. En caja de cartón.	1	232,00 €
	DCS369NT-XJ	5035048723180	18V	MINI-SIERRA SABLE SIN ESCOBILLAS XR 18V SIN CARGADOR/BATERÍA. Con maletín TSTAK.	2	192,00 €

	REFERENCIA	CÓDIGO DE BARRAS	POTENCIA	DESCRIPCIÓN	UNIDADES POR CAJA	TARIFA HERRAMIENTAS SIN IVA
	DCS334NT-XJ	5035048710623	18V	SIERRA DE CALAR SIN ESCOBILLAS XR 18V SIN CARGADOR/BATERÍA. Con maletín TSTAK II	1	246,00 €
	DCW220N-XJ NOVEDAD	5035048793831	18V	LIJADORA SE BANDA SIN ESCOBILLAS XR 18V - 75 x 533mm SIN CARGADOR/BATERÍA. En caja de cartón.	1	289,00 €
	DCW200NT-XJ	5054905284121	18V	LIJADORA ORBITAL SIN ESCOBILLAS XR 18V SIN CARGADOR/BATERÍA. Con maletín TSTAK.	1	214,00 €
	DCW210NT-XJ	5035048711699	18V	LIJADORA ROTORBITAL SIN ESCOBILLAS XR 18V SIN CARGADOR/BATERÍA. Con maletín TSTAK II.	1	214,00 €
	DCE800N-XJ	5035048727782	18V	LIJADORA PANEL YESO TELESCÓPICA SIN ESCOBILLAS XR 18V SIN CARGADOR/BATERÍA.	1	532,00 €
	DCM200NT-XJ NOVEDAD	5035048834459	18V	LIJADORA SE BANDA SIN ESCOBILLAS XR 18V 13mm SIN CARGADOR/BATERÍA. Con Maletín TSTAK.	1	322,00 €
	DCS377NT-XJ	5035048739693	18V	SIERRA DE BANDA COMPACTA SIN ESCOBILLAS XR 18V 46mm SIN CARGADOR/BATERÍA. Con maletín TSTAK.	1	331,00 €
	DCS378N-XJ NOVEDAD	5035048798683	18V	SIERRA DE BANDA SIN ESCOBILLAS XR 18V 83mm SIN CARGADOR/BATERÍA. En caja de cartón.	2	408,00 €
	DCE555N-XJ	5035048744352	18V	SIERRA DE CORTE SIN ESCOBILLAS PARA PANEL YESO XR 18V SIN CARGADOR/BATERÍA. En caja de cartón.	-	168,00 €
	DCS365N-XJ	5035048630495	18V	INGLETADORA TELESCÓPICA XR 18V Ø184mm + XPS SIN CARGADOR/BATERÍA. En caja de cartón.	1	541,00 €
	DCS356NT-XJ	5035048726532	18V	MULTI-HERRAMIENTA OSCILANTE SIN ESCOBILLAS XR 18V SIN CARGADOR/BATERÍA. Con maletín TSTAK II.	3	214,00 €
	DPC580NT-XJ	5035048635162	18V	CEPILLO XR 18V SIN ESCOBILLAS SIN CARGADOR/BATERÍA. Con maletín TSTAK	2	268,00 €









	REFERENCIA	CÓDIGO DE BARRAS	POTENCIA	DESCRIPCIÓN	UNIDADES POR CAJA	TARIFA HERRAMIENTAS SIN IVA
	DCW604NT-XJ	5035048711804	18V	FRESADORA COMBO SIN ESCOBILLAS (2en1) XR 18V SIN CARGADOR/BATERÍA. Con maletín TSTAK VI	1	381,00 €
	DCW600N-XJ	5035048711798	18V	PERFILADORA SIN ESCOBILLAS XR 18V SIN CARGADOR/BATERÍA. En caja de cartón.	1	289,00 €
	DCW682NT-XJ	5035048752920	18V	ENSAMBLADORA SIN ESCOBILLAS XR 18V. 9.000 rpm, máx. diámetro de la cuchilla 102mm, máx. profundidad ranurado 20mm, ajuste guía 0-90°, profundidad ranurado 4mm. SIN CARGADOR/BATERÍA. Con maletín TSTAK.	2	381,00 €
	DCS350N-XJ	5035048614815	18V	CORTADORA DE VARILLA ROSCADA XR 18V SIN CARGADOR/BATERÍA. En caja de cartón.	1	408,00 €
	DCD444N-XJ NOVEDAD	5035048806371	18V	TALADRO ANGULAR XR 18V SIN ESCOBILLAS 13mm SIN CARGADOR/BATERÍA. En caja de cartón.	1	331,00 €
	DCC1018N-XJ NOVEDAD	5902013967194	18V	COMPRESOR NEUMÁTICO SIN ESCOBILLAS XR 18V de 9,5L SIN ACEITES SIN CARGADOR/BATERÍA. En caja de cartón.	1	429,00 €
	DCN890N-XJ	5035048666906	18V	CLAVADORA DE HORMIGÓN SIN ESCOBILLAS XR 18V SIN CARGADOR/BATERÍA. Con maletín	1	752,00 €
	DCN660NT-XJ	5035048631652	18V	CLAVADORA DE ACABADO SIN ESCOBILLAS XR 18V 16Ga clavos inclinados SIN CARGADOR/BATERÍA. Con maletín TSTAK	1	461,00 €
	DCN662N-XJ	5902013967279	18V	CLAVADORA DE ACABADO SIN ESCOBILLAS XR 18V 16Ga clavos rectos SIN CARGADOR/BATERÍA. En caja de cartón.	1	429,00 €
	DCN680NT-XJ	5035048665244	18V	CLAVADORA BRAD DE ACABADO SIN ESCOBILLAS XR 18V 18Ga SIN CARGADOR/BATERÍA. Con maletín TSTAK	1	483,00 €
	DCN650N-XJ	5035048648889	18V	CLAVADORA DE ACABADO SIN ESCOBILLAS XR 18V SIN CARGADOR/BATERÍA. En caja de cartón	1	429,00 €
	DCFS950N-XJ	5035048699850	18V	GRAPADORA DE CERCAS SIN ESCOBILLAS XR 18V SIN CARGADOR/BATERÍA. En caja de cartón.	1	737,00 €

	REFERENCIA	CÓDIGO DE BARRAS	POTENCIA	DESCRIPCIÓN	UNIDADES POR CAJA	TARIFA HERRAMIENTAS SIN IVA
	DCN701N-XJ	5035048706299	18V	GRAPADORA DE ELECTRICISTAS SIN ESCOBILLAS XR 18V SIN CARGADOR/BATERÍA. En caja de cartón	1	268,00 €
	DCE400NT-XJ	5035048732250	18V	EXPANDIDORA DE TUBO XR 18V SIN CARGADOR/BATERÍA. Grasa, cabezales Ø16, 20 y 25 mm. Con maletín TSTAK.	1	442,00 €
	DCGG571NK-XJ	5035048716076	18V	PISTOLA ENGRASADORA XR 18V Presión de salida de 690 Bar, capacidad de grasa 400g, manguera de 1m de longitud, 3.6Kg SIN CARGADOR/BATERÍA	1	331,00 €
	DCS491N-XJ	5035048667101	18V	CIZALLA XR 18V SIN CARGADOR/BATERÍA. En caja de cartón.	1	296,00 €
	DCS496N-XJ	5035048791516	18V	CIZALLA XR 18V PARA CORTE CURVO. SIN CARGADOR/BATERÍA. En caja de cartón.	-	289,00 €
	DCE531N-XJ	5035048648889	18V	VIBRADOR DE HORMIGÓN XR 18V SIN CARGADOR/BATERÍA. En caja de cartón.	1	381,00 €
	DCE580N-XJ	5035048642177	18V	PISTOLA QUÍMICOS XR 18V 600ml SIN CARGADOR/BATERÍA. En caja de cartón.	1	331,00 €
	DCE560N-XJ	5035048642030	18V	PISTOLA QUÍMICOS XR 18V 310ml SIN CARGADOR/BATERÍA. En caja de cartón.	4	331,00 €
	DCE530N-XJ	5035048722886	18V	PISTOLA DE AIRE CALIENTE XR 18V 290-530 °C SIN CARGADOR/BATERÍA. En caja de cartón.	1	129,00 €
	DCV584L-QW	5035048648841	18V	ASPIRADOR SÓLIDOS Y LÍQUIDOS CON CABLE O A BATERÍA XR 18V/14,4V Clase L SIN BATERÍA/CARGADOR. Máx. caudal de aire 954 l/min, volumen de tanque 7.5 litros, boquilla de aspiración y cepillo, 4.8kg. Funciona con baterías XR 14,4V/18V de DEWALT o con red eléctrica. EQUIPO ESTÁNDAR: manguera de 2m, boquilla para rincones, boquilla ancha, compartimiento integrado para transportar y almacenar.	1	289,00 €
	DWH161N-XJ	5035048715253	18V	ASPIRADOR SÓLIDOS SIN ESCOBILLAS XR 18V SIN CARGADOR/BATERÍA. Filtro lavable HEPA, manguera de 1m x 31mm, máx. caudal de aire 9 L/seg, capacidad del tanque 0.21L, Peso 9kg. EQUIPO ESTÁNDAR: Manguera flexible de 1m, adaptador escalonado de manguera, correa de hombro ajustable, boquilla, pinza para cinturón. En caja de cartón.	4	232,00 €
	DCV517N-XJ	5035048641965	18V	ASPIRADOR SÓLIDOS Y LÍQUIDOS XR 18V PARA OBRA SIN CARGADOR/BATERÍA. Manguera de goma extensible de hasta 1m. Gran eficiencia del filtro atrapa el 99,7% del polvo, hasta partículas tan pequeñas como paneles de yeso y polvo de cemento, fácil vaciado del tanque con un solo pestillo y filtro extraíble y lavable de alta resistencia. Potencia 180W, máx. caudal de aire 15.9 L/seg, volumen de tanque 1.9L, peso 1.2 (2.2) kg. EQUIPO ESTÁNDAR: Manguera de goma de 1m, boquilla para rincones, boquilla ancha, baterías no incluidas.	4	166,00 €

	REFERENCIA	CÓDIGO DE BARRAS	POTENCIA	DESCRIPCIÓN	UNIDADES POR CAJA	TARIFA HERRAMIENTAS SIN IVA
	DCV501LN-XJ	5035048738238	18V	ASPIRADOR SÓLIDOS CLASE L XR 18V SIN CARGADOR/BATERÍA. Gran eficiencia del filtro atrapa el 99,7% del polvo, de un tamaño de hasta 0,3 micras, máx. caudal de aire 1.260 l/m, volumen de tanque 0,75L, peso 1.5 kg. EQUIPO ESTÁNDAR: Cabezal para suelo, Palo extensible, Manguera flexible, Boquilla para rincones, Cepillo para polvo, Boquilla extra ancha con cepillo y bolsa de transporte	2	192,00 €
	DCC018N-XJ	5902013963448	18V	INFLADOR DE AIRE XR 18V Y 12V COCHE - SIN CARGADOR/BATERÍA Presión máxima 11,0 Bar, Salida de alta presión que ofrece hasta 14,7 l/min a 2,4 Bar. Puede utilizar 3 fuentes de alimentación diferentes: baterías XR de 18V (no incluida), enchufe de 12V (automóvil) o se puede alimentar con un adaptador de enchufe de 230V (no incluido, se vende por separado). Pantalla LCD de alta calidad con indicador digital y apagado automático. Luz LED. Función de desinflado rápido.	1	166,00 €
	DCV100-XJ	5035048616116	18V	SOPLADOR COMPACTO XR 18V PARA OBRA SIN CARGADOR/BATERÍA. Potencia de salida de 265W, caudal de aire 2.8 m3/min, velocidad del aire 80m/s, 1.3kg. En caja de cartón.	2	110,00 €
	DCL040-XJ	5035048305560	18V	LINTERNA LUZ LED DE CABEZA ROTATIVA XR 18V SIN CARGADOR/BATERÍA.	10	48,00 €
	DCL043-XJ	5035048553824	18V	LINTERNA LUZ LED DE FARO XR 18V SIN CARGADOR/BATERÍA 120-1000 lúmenes, hasta 400m de distancia, clase IP54, hasta 10 horas de autonomía con batería de 5Ah.	4	98,00 €
	DCL074-XJ	5035048706169	18V	LUZ LED DE ÁREA XR 18V SIN CARGADOR/BATERÍA. 3 ajustes de brillo: 1500-3200-5000 lúmenes, temperatura de color 4.000 Kelvin de color claro. Patrón de haz de luz de 360°. Protección IP54 contra polvo y agua.	1	331,00 €
	DCL079-XJ	5035048678282	18V	FOCO LED XR 18V CON TRÍPODE SIN CARGADOR/BATERÍA. 3 ajustes del brillo: 1.000-1.800-3.000 lúmenes, temperatura de color 3.500K de color claro. Trípode telescópico ajustable hasta 2,2m. Protección IP55 contra polvo y agua	1	331,00 €
	DCL045-XJ	5035048750261	18V	LAMPARA LED DE CAPOT XR 18V/12V SIN CARGADOR/BATERÍA. Luces independientes con 2 ajustes del brillo: 800-1.650 lúmenes, temperatura de color 5.000K. Extensible 1,3m a 1,9m. 2,3kg	1	232,00 €
	DCL077-XJ	5035048715048	12V 18V	LUZ LED COMPACTO XR 18V/12V SIN CARGADOR/BATERÍA. 3 ajustes del brillo: 500-1.000-2.000 lúmenes, temperatura de color 4.000K. Protección IP54 contra la entrada de polvo y agua	3	149,00 €
	DCE512N-XJ	5035048747445	18V	VENTILADOR XR 18V SIN CARGADOR/BATERÍA. Dial de velocidad variable 3.000 rpm, caudal de aire 1.680m3/h, ángulo de pivotación de 180° con ganchos para colgar. 3,4kg	1	149,00 €

	REFERENCIA	CÓDIGO DE BARRAS	POTENCIA	DESCRIPCIÓN	UNIDADES POR CAJA	TARIFA HERRAMIENTAS SIN IVA
RADIOS						
	DCR019-QW	5035048440681	12V 18V 54V	RADIO COMPACTA XR con cable o baterías FM/AM Posibilidad de conectar dispositivos externos para escuchar música (iPod, iPhone, reproductores de MP3) a través de puerto auxiliar de 3,5mm. Pantalla LCD. Funciona con baterías XR Li-Ion 12V, 18V y 54V o con red eléctrica. 2,8kg. EQUIPO ESTÁNDAR: Baterías no incluidas	1	166,00 €
	DWST1-81078-QW	3253561810787	12V 18V 54V	RADIO CARGADOR TSTAK con cable o baterías FM/DAB Puerto auxiliar de 3,5mm, bluetooth, protección IP54 contra la entrada de polvo y agua, pantalla táctil. Funciona con baterías XR Li-Ion 12V, 18V y 54V o con red eléctrica. EQUIPO ESTÁNDAR: Baterías no incluidas	1	331,00 €
SISTEMA USB-C						
	DCR009-XJ NOVEDAD	5035048806036	18V	ALTAVOZ USB-C Emparejamiento y conexión Bluetooth, marco robusto con clasificación IP67, Altavoz Ø53mm que proporciona 86 dB. Batería integrada y Puerto de carga USB-C	1	106,00 €
	DCL183-XJ NOVEDAD	5035048794234	18V	LINTERNA DE TRABAJO USB-C Hasta 1.200 lúmenes de alto rendimiento, luz de inundación lateral de 400 lm, marco robusto con clasificación IP54. Batería integrada y puerto USB-C	1	102,00 €
	DCL182-XJ NOVEDAD	5035048794227	18V	LUZ DE TRABAJO USB-C 3 ajustes de luz de hasta 1.000 lm de alto brillo, marco robusto IP54, pivote abatible 270° y cabezal giratorio 360°. Batería integrada y Puerto de carga USB-C	1	96,00 €
	DCB094K-QW	5054905302313	18V	Cargador portátil 5Ah con 2 salidas USB para CARGAR simultáneamente dispositivos portátiles (teléfonos móviles, tabletas, ordenadores portátiles, etc.) y/o baterías Con indicador LED para leer el estado de carga. Corriente de carga 5A. Incluye Cable USB-C PD (100W) Bi-direccional y Cargador 100W USB-C PD	8	134,00 €



	REFERENCIA	CÓDIGO DE BARRAS	POTENCIA	DESCRIPCIÓN	UNIDADES POR CAJA	TARIFA HERRAMIENTAS SIN IVA
OTROS ACOPLAMIENTOS						
	DCE40032-XJ	5035048731598		Cabezal expandidor Ø32mm para DCE400	1	60,00 €
	DCFA4032-QZ NOVEDAD	5054905320553	18V	Boquillas de recambio para DCF403 (2.4, 3.2, 4.0, 4.8mm)	1	20,00 €
	DCFA4031-QZ NOVEDAD	5054905320560	18V	Mordaza de recambio para DCF403	1	11,00 €
	DCFA4142-QZ NOVEDAD	5054905320577	18V	Boquillas de recambio para DCF414 (4.8, 6.0, 6.4mm)	1	20,00 €
	DCFA4141-QZ NOVEDAD	5054905320584	18V	Mordaza de recambio para DCF414	1	11,00 €
	DCE5801-XJ	5035048642214		Acoplamiento de tubo transparente para pistolas de químicos XR DCE560 y DCE580	4	98,00 €
	DCF6202-XJ	5035048730904		Mecanismo de cargador rápido de tornillos para Atornillador Panel yeso DCF620	5	91,00 €
	DCV5801H-XJ	5035048442654		Filtro para aspirador DCV582 y DCV584	4	35,00 €
	DWV9390-XJ	5035048643556		Bolsa de polvo para cepillo sin cable DCP580	4	35,00 €
	PB901.03-QZ	5035048752364		Funda protectora de goma para Llave de Impacto DCF901	4	29,00 €
	PB850-QZ	5035048752371		Funda protectora de goma para Atornillador de Impacto DCF850	4	29,00 €
	PB921.22.23-QZ	5054905302177		Funda protectora de goma para Llave de Impacto DCF921	4	29,00 €
	PB900.899-QZ	5035048752357		Funda protectora de goma para Llave de Impacto DCF899	4	33,00 €
	PB891.92-QZ	5035048752395		Funda protectora de goma para Llave de Impacto DCF891	4	33,00 €
OTROS ACOPLAMIENTOS - TOOL CONNECT						
	DCE040-XJ	5035048662168		Adaptador de conectividad Bluetooth TOOL CONNECT para herramientas XR de 18V	10	60,00 €







REFERENCIA	CÓDIGO DE BARRAS	POTENCIA	DESCRIPCIÓN	UNIDADES POR CAJA	TARIFA HERRAMIENTAS SIN IVA	
HERRAMIENTAS CON BATERÍA XR FLEXVOLT LITIO 						
MARTILLOS SDS max®						
	DCH775X2-QW  10.1 m/s ²	5054905297015	18V	MARTILLO ELECTRONEUMÁTICO SIN ESCOBILLAS SDS max® XR FLEXVOLT 54V 2 MODOS - 52mm Energía de Impacto (EPTA 05/2009) 19.4J, velocidad sin carga 145-290 rpm, 1.105-2.210 ipm, 2 modos de trabajo (percusión y cincelado), 10,9kg. EQUIPO ESTÁNDAR: dos baterías XR FLEXVOLT 54V/18V 9Ah Li-Ion, cargador, empuñadura multi-posición, maletín.	1	1.414,00 €
	DCH735X2-QW  9 m/s ²	5035048747384	18V	MARTILLO ELECTRONEUMÁTICO SIN ESCOBILLAS SDS max® XR FLEXVOLT 54V 2 MODOS - 48mm Energía de Impacto (EPTA 05/2009) 13.3J, velocidad sin carga 177-355 rpm, 1.350-2.705 ipm, 2 modos de trabajo (percusión y cincelado), 8,5kg. EQUIPO ESTÁNDAR: dos baterías XR FLEXVOLT 54V/18V 9Ah Li-Ion, cargador, empuñadura multi-posición, maletín.	1	1.291,00 €
	DCH481X2-QW  9.4 m/s ²	5035048648995	54V	MARTILLO ELECTRONEUMÁTICO SIN ESCOBILLAS SDSmax® XR FLEXVOLT 54V 3 MODOS - 40mm Energía de Impacto (EPTA 05/2009) 6,1J, velocidad sin carga 540 rpm, impactos por minuto 3150 ipm, 3 modos de trabajo (rotación, percusión y cincelado), 6,7kg. EQUIPO ESTÁNDAR: dos baterías XR FLEXVOLT 54V/18V 9Ah Li-Ion, cargador, empuñadura multi-posición, maletín.	2	1.045,00 €
MARTILLOS SDS plus®						
	DCH417X2-QW  6.3 m/s ²	5035048734469	18V	MARTILLO ELECTRONEUMÁTICO SIN ESCOBILLAS SDS plus® XR FLEXVOLT 54V con cambio rápido de portabrocas 3 MODOS - 32mm Energía de Impacto (EPTA 05/2009) 4.5J, velocidad sin carga 0-725 rpm, impactos por minuto 0-4.200 ipm, 3 modos de trabajo (rotación, percusión y cincelado), 4kg. EQUIPO ESTÁNDAR: dos baterías XR FLEXVOLT 54V/18V 9Ah Li-Ion, cargador, empuñadura multi-posición, pinza para cinturón, 6 brocas de pala, 1 puntero SDS plus®, Cíncel 20mm, 4 brocas HSS-R, 4 BROCAS SDS plus® EXTREME, Portabrocas 13mm de cambio rápido, maletín TSTAK VI.	1	1.107,00 €
	DCH333X2-QW  7.5 m/s ²	5035048646748	54V	MARTILLO ELECTRONEUMÁTICO SIN ESCOBILLAS SDS plus® XR FLEXVOLT 54V 3 MODOS - 30mm Energía de Impacto (EPTA 05/2009) 3.5J, velocidad sin carga 0-1000 rpm, impactos por minuto 0-4480 ipm, 3 modos de trabajo (rotación, percusión y cincelado), 5kg. EQUIPO ESTÁNDAR: dos baterías XR FLEXVOLT 54V/18V 9Ah Li-Ion, cargador, empuñadura multi-posición, pinza para cinturón, maletín TSTAK VI.	1	984,00 €

















REFERENCIA	CÓDIGO DE BARRAS	POTENCIA	DESCRIPCIÓN	UNIDADES POR CAJA	TARIFA HERRAMIENTAS SIN IVA	
MARTILLOS DEMOLEDORES						
	DCH966Z2-QW  	5035048791806	18V	MARTILLO DEMOLEDOR SIN ESCOBILLAS 28mm HEX AVC XR FLEXVOLT 54V 19Kg Energía de Impacto (EPTA 05/2009) 41J, impactos por minuto 1.080 ipm, 18,5kg. EQUIPO ESTÁNDAR: dos baterías XR FLEXVOLT 54V/18V 15Ah Li-Ion, cargador, puño lateral.	1	2.149,00 €
	DCH892X2-QW 	5035048791929	54V	MARTILLO DEMOLEDOR SIN ESCOBILLAS SDS max® XR FLEXVOLT 54V 10Kg Energía de Impacto (EPTA 05/2009) 19.4J, impactos por minuto 1.105-2.210 ipm, 8,9kg. EQUIPO ESTÁNDAR: dos baterías XR FLEXVOLT 54V/18V 9Ah Li-Ion, cargador, empuñadura multi-posición, maletín.	1	1.189,00 €
	DCH832X2-QW 	5035048791905	54V	MARTILLO DEMOLEDOR SIN ESCOBILLAS SDS max® XR FLEXVOLT 54V 6Kg Energía de Impacto (EPTA 05/2009) 10.5J, impactos por minuto 1.450-2.900 ipm, 6,5kg. EQUIPO ESTÁNDAR: dos baterías XR FLEXVOLT 54V/18V 9Ah Li-Ion, cargador, empuñadura multi-posición, maletín.	1	1.040,00 €
MEZCLADOR						
	DCD240X2-QW 	5035048668344	54V	MEZCLADOR SIN ESCOBILLAS XR FLEXVOLT 54V - Dial de 5 velocidades electrónicas, porta-herramientas roscado M14, interruptor de seguridad de bloqueo, velocidad sin carga 0-725 rpm, 5,1kg EQUIPO ESTÁNDAR: 2 Baterías XR FLEXVOLT 54V/18V 9Ah, Cargador multi-voltaje 54/18V, Varilla mezcladora con espiral hacia abajo de 160mm y Bolsa (para almacenamiento del cargador y las baterías)	1	861,00 €
AMOLADORA Y ROZADORA						
	DCG418T2-QW  6.1 m/s ²	5035048734391	54V	MINI-AMOLADORA SIN ESCOBILLAS XR FLEXVOLT 54V 125mm 9000 rpm, máx. diámetro de disco 125mm, rosca M14, 2,2kg. Electrónica, Arranque Suave, Freno, Embrague. EQUIPO ESTÁNDAR: dos baterías XR FLEXVOLT 54V/18V 6Ah Li-Ion, cargador, mango lateral de 2 posiciones, guarda protectora sin llave, llave, maletín TSTAK II	3	590,00 €
	DCG200T2-QW  4.7 m/s ²	5035048705445	54V	ROZADORA SIN ESCOBILLAS XR FLEXVOLT 54V 125mm 9000 rpm, máx. diámetro de disco 125mm, profundidad de corte 32mm, ancho de corte 35mm, grosor del disco 3mm, 2,9kg, Electrónica, Arranque Suave, Freno, Embrague. EQUIPO ESTÁNDAR: dos baterías XR FLEXVOLT 54V/18V 6Ah Li-Ion, cargador, 2 discos de diamante, espaciadores de 3mm, 6mm, 9mm y 12mm, cincel, llave de hoja hexagonal, maletín TSTAK VI	1	861,00 €
	DCG460X2-QW   3.8 m/s ²	5035048793039	18V	AMOLADORA SIN ESCOBILLAS XR FLEXVOLT 54V 230mm 6.000 rpm, máx. diámetro de disco 230mm, rosca M14, 2,6kg. Electrónica, Arranque Suave, Freno, Embrague. EQUIPO ESTÁNDAR: dos baterías XR FLEXVOLT 54V/18V 9Ah Li-Ion, cargador, mango lateral de 2 posiciones, guarda protectora sin llave, llave, maletín	1	838,00 €

	REFERENCIA	CÓDIGO DE BARRAS	POTENCIA	DESCRIPCIÓN	UNIDADES POR CAJA	TARIFA HERRAMIENTAS SIN IVA
SIERRAS						
	DCS389T2-QW	5035048736654	54V	SIERRA SABLE SIN ESCOBILLAS XR FLEXVOLT 54V 0-3000 cpm, longitud de carrera 28,6mm, fijación rápida de la hoja con 2 posiciones ajustables, 3.5kg. EQUIPO ESTÁNDAR: dos baterías XR FLEXVOLT 54V/18V 6Ah Li-Ion, cargador, maletín TSTAK VI	2	672,00 €
	DCS579T2-QW	5035048736418	54V	SIERRA CIRCULAR SIN ESCOBILLAS XR FLEXVOLT 54V con base compatible para rail guía, 5800 rpm, diámetro de la hoja 190x30mm, capacidad de biselado 57°, Máx. Profundidad de corte a 90°/45° de 61/43mm, Máx. Profundidad de corte a 90°/45° con rail guía 57/39mm, 3.7kg. EQUIPO ESTÁNDAR: dos baterías XR FLEXVOLT 54V/18V 6Ah Li-Ion, cargador, hoja de sierra de 190x30mm, llave Allen, adaptador para aspiración y maletín TSTAK VI.	2	737,00 €
	DCS520T2-QW	5035048643006	54V	SIERRA DE INCISIÓN SIN ESCOBILLAS XR FLEXVOLT 54V con base compatible para rail guía. 59mm profundidad - Ø165mm con ajuste de rail, anti-retroceso, guarda. velocidad sin carga 1750 - 5000 rpm, diámetro de la hoja 165mm, diámetro interior 20mm, capacidad de biselado 47°, máx. profundidad de corte 59mm (55mm con rail), peso 5,1kg. EQUIPO ESTÁNDAR: dos baterías XR FLEXVOLT 54V/18V 6Ah Li-Ion, cargador, hoja de 42 dientes y maletín TSTAK VI	1	913,00 €
	DCS777T2-QW	5054905003432	54V	INGLETADORA TELESCÓPICA SIN ESCOBILLAS XR FLEXVOLT 54V Ø216mm + XPS. Con innovadora línea indicadora del corte con sombra XPS. Incluye base y guía, función de bloqueo de la cabeza y palanca de fijación rápida. Desplazamiento a la izquierda de la guarda con escala de medición. Dispone de ángulos de corte prefijados a 15°, 22.5°, 30° y 45°. Velocidad de la hoja 6.300 rpm, diámetro de la hoja 216mm, diámetro interior 30mm, capacidad de biselado 48°, capacidad de inglete (dcha/izqda) 50/50°, capacidad de corte a 90°/90° (PxA) 270x62mm, máx. profundidad de corte (sierras) 80mm, peso 14kg. EQUIPO ESTÁNDAR: dos baterías XR FLEXVOLT 54V/18V 6Ah Li-Ion, cargador, Hoja de sierra con dientes TCT, llave hexagonal, mordaza.	1	1.016,00 €
	DCS781X2-QW	5054905310646	54V	INGLETADORA TELESCÓPICA SIN ESCOBILLAS XR FLEXVOLT 54V Ø305mm + XPS. Con innovadora línea indicadora del corte con sombra XPS. Velocidad de la hoja 3800 rpm, diámetro de la hoja 305mm, diámetro interior 30mm, capacidad de biselado 49/49°, capacidad de inglete (dcha/izqda) 60/50°, capacidad de corte a 90°/90° 90x310, máx. profundidad de corte (sierras) 165mm, peso 23kg. EQUIPO ESTÁNDAR: dos baterías XR FLEXVOLT, 54V/18V 9Ah Li-Ion, cargador, hoja de sierra de 60 dientes	-	1.612,00 €
	DCS691X2-QW	5035048791950	54V	CORTADORA DE HORMIGÓN SIN ESCOBILLAS XR FLEXVOLT 54V Ø230mm Protector rotativo con 5 posiciones. Suministro de agua dual a ambos lados. Indicador de sobrecarga. Transmisiones metálicas. Diámetro del disco 230mm, diámetro interior 22.2mm, 6.500 rpm, profundidad de corte 83mm. Peso 6,4kg. EQUIPO ESTÁNDAR: dos baterías XR FLEXVOLT 54V/18V 9Ah, cargador, disco de diamante y llave.	-	1.107,00 €
	DCS398T2-QW	5035048655719	54V	SIERRA ALLIGATOR® SIN ESCOBILLAS XR FLEXVOLT 54V. Espada de 430mm y hoja Poroton Clase 20, 2400 cpm, longitud de carrera 40mm, longitud de la hoja 430mm, 6,5kg. EQUIPO ESTÁNDAR: dos baterías XR FLEXVOLT 54V/18V 6Ah Li-Ion, cargador, Hoja TCT Clase 20 y Llave Allen.	1	954,00 €
	DCS7485T2-QW	5035048645789	54V	SIERRA DE MESA SIN ESCOBILLAS XR FLEXVOLT 54V Ø 210mm. Diámetro de la hoja 210/30mm, 5800 rpm, capacidad de biselado -3/48°, máx. profundidad de corte a 90°/45° 65/45mm, máx. cap. de corte (drcha/izqda) 825/558mm, tamaño de la mesa 485x485mm 21.5kg. EQUIPO ESTÁNDAR: dos baterías XR FLEXVOLT 54V/18V 6Ah Li-Ion, cargador, hoja 24 dientes SERIES 30®, guía de ingletes, llaves, guía paralela, puerto de extracción de polvo, pieza de empuje y bolsa (para almacenamiento del cargador y la batería)	1	1.167,00 €

	REFERENCIA	CÓDIGO DE BARRAS	POTENCIA	DESCRIPCIÓN	UNIDADES POR CAJA	TARIFA HERRAMIENTAS SIN IVA
OTRAS HERRAMIENTAS XR FLEXVOLT						
	DCV586MT2-QW	5035048691793	54V	ASPIRADOR SÓLIDOS Y LÍQUIDOS XR FLEXVOLT 54V Clase M, sistema de limpieza de doble filtro, manguera de 2.5m x 32mm, capacidad 15L, Peso 9kg. EQUIPO ESTÁNDAR: dos baterías XR FLEXVOLT 54V/18V 6Ah, cargador, manguera 2.5m x 32mm, Adaptador AirLock 35mm, adaptador escalonado de goma AirLock, bolsa de tela para aspirador.	1	861,00 €
HERRAMIENTAS SIN BATERÍAS NI CARGADOR						
	DCH911NK-XJ	5035048807644	18V	MARTILLO DEMOLEEDOR SIN ESCOBILLAS SDS max® XR FLEXVOLT 54V 12KG 27J SIN CARGADOR/BATERÍA. Con maletín	1	1.074,00 €
	DCH775N-XJ	5054905296995	18V	MARTILLO ELECTRONEUMÁTICO SIN ESCOBILLAS SDS max® XR FLEXVOLT 54V 2 MODOS 19.4J SIN CARGADOR/BATERÍA. Con maletín	1	1.107,00 €
	DCH735N-XJ	5054905296988	18V	MARTILLO ELECTRONEUMÁTICO SIN ESCOBILLAS SDS max® XR FLEXVOLT 54V 2 MODOS 13.3J SIN CARGADOR/BATERÍA. Con maletín	1	984,00 €
	DCH614N-XJ	5035048722855	54V	MARTILLO ELECTRONEUMÁTICO SIN ESCOBILLAS SDS max® XR FLEXVOLT 54V 2 MODOS 10.5J SIN CARGADOR/BATERÍA. Con maletín	1	737,00 €
	DCH481N-XJ	5035048658314	54V	MARTILLO ELECTRONEUMÁTICO SIN ESCOBILLAS SDS max® XR FLEXVOLT 54V 3 MODOS 6.1J SIN CARGADOR/BATERÍA. Con maletín	1	634,00 €
	DCH417NT-XJ	5035048734452	18V	MARTILLO ELECTRONEUMÁTICO SIN ESCOBILLAS SDS plus® XR FLEXVOLT 54V con cambio rápido de portabrocas 3 MODOS 4.5J SIN CARGADOR/BATERÍA. Con Portabrocas 13mm de cambio rápido, maletín TSTAK VI.	1	634,00 €
	DCH333NT-XJ	5035048655283	54V	MARTILLO ELECTRONEUMÁTICO SIN ESCOBILLAS SDS plus® XR FLEXVOLT 54V 3 MODOS 3.5J SIN CARGADOR/BATERÍA. Con maletín TSTAK VI.	1	511,00 €
	DCH892N-XJ	5035048791912	18V	MARTILLO DEMOLEEDOR SIN ESCOBILLAS SDS max® XR FLEXVOLT 54V 10Kg. SIN CARGADOR/BATERÍA. Con maletín	1	861,00 €

	REFERENCIA	CÓDIGO DE BARRAS	POTENCIA	DESCRIPCIÓN	UNIDADES POR CAJA	TARIFA HERRAMIENTAS SIN IVA
	DCH832N-XJ	5035048791899	18V	MARTILLO DEMOLEDOR SIN ESCOBILLAS SDS max® XR FLEXVOLT 54V. SIN CARGADOR/BATERÍA. Con maletín	1	624,00 €
	DCD240N-XJ	5035048668412	54V	MEZCLADOR SIN ESCOBILLAS XR FLEXVOLT 54V SIN CARGADOR/BATERÍA. En caja de cartón.	1	429,00 €
	DCG418NT-XJ	5035048734384	54V	MINI-AMOLADORA SIN ESCOBILLAS XR FLEXVOLT 54V 125mm SIN CARGADOR/BATERÍA. Con maletín TSTAK II.	3	289,00 €
	DCG440N-XJ	5035048748770	18V	AMOLADORA SIN ESCOBILLAS XR FLEXVOLT 54V 180mm SIN CARGADOR/BATERÍA.	4	375,00 €
	DCG460N-XJ	5035048793008	18V	AMOLADORA SIN ESCOBILLAS XR FLEXVOLT 54V 230mm SIN CARGADOR/BATERÍA.	1	408,00 €
	DCG200NT-XJ	5035048705438	54V	ROZADORA SIN ESCOBILLAS XR FLEXVOLT 54V 125mm SIN CARGADOR/BATERÍA. Con 2 discos de diamante, espaciadores de 3mm, 6mm, 9mm y 12mm, cincel, llave de hoja hexagonal, maletín TSTAK VI	2	511,00 €
	DCS389NT-XJ	5035048736623	54V	SIERRA SABLE SIN ESCOBILLAS XR FLEXVOLT 54V SIN CARGADOR/BATERÍA. Con maletín TSTAK VI.	2	375,00 €
	DCS579NT-XJ	5035048736388	54V	SIERRA CIRCULAR SIN ESCOBILLAS XR FLEXVOLT 54V con base compatible para raíl guía. SIN CARGADOR/BATERÍA. Con maletín TSTAK VI.	2	381,00 €
	DCS777N-XJ	5035048651087	54V	INGLETADORA TELESCÓPICA SIN ESCOBILLAS XR FLEXVOLT 54V Ø216mm SIN CARGADOR/BATERÍA. En caja de cartón.	1	634,00 €
	DCS691N-XJ	5035048791936	54V	CORTADORA DE HORMIGÓN SIN ESCOBILLAS XR FLEXVOLT 54V Ø230mm SIN CARGADOR/BATERÍA. En caja de cartón.	1	644,00 €
	DCV586MN-XJ	5035048691779	54V	ASPIRADOR SÓLIDOS Y LÍQUIDOS XR FLEXVOLT 54V SIN CARGADOR/BATERÍA. En caja de cartón.	1	511,00 €

	REFERENCIA	CÓDIGO DE BARRAS	POTENCIA	DESCRIPCIÓN	UNIDADES POR CAJA	TARIFA HERRAMIENTAS SIN IVA
BATERÍAS Y CARGADORES XR						
BATERÍAS 12V XR						
	DCB124-XJ	5035048713686	12V	Batería carril XR 12V Li-Ion 3Ah	10	51,00 €
	DCB124G-XJ	5035048735831	12V	Batería carril engomada XR 12V Li-Ion 3Ah	2	67,00 €
	DCB126-XJ	5035048734568	12V	Batería carril XR 12V Li-Ion 5Ah	1	70,00 €
BATERÍAS 18V XR POWERSTACK						
	DCB183-XJ	5035048438886	18V	Batería carril XR 18V Li-Ion 2Ah	10	59,00 €
	DCBP034-XJ	5035048750254	18V	Batería compacta XR 18V POWERSTACK	10	91,00 €
	DCB182-XJ	5035048392782	18V	Batería carril XR 18V Li-Ion 4Ah	10	74,00 €
	DCB184-XJ	5035048466933	18V	Batería carril XR 18V Li-Ion 5Ah	10	91,00 €
	DCB184G-XJ	5035048735862	18V	Batería carril engomada XR 18V Li-Ion 5Ah	10	102,00 €
	DCBP518-XJ	5035048791875	18V	Batería compacta 18V POWERSTACK 5Ah	12	160,00 €
	DCB1104D2-QW	5035048790021	18V	Kit 2 Baterías carril XR 18V Li-Ion 2Ah y Cargador XR 12V-18V carril Li-Ion	8	139,00 €
	DCB1102E2-QW	5035048788349	18V	Kit 2 Baterías compactas 18V POWERSTACK y Cargador XR 12V-18V carril Li-Ion	1	216,00 €
	DCB1104P2-QW	5035048790045	18V	Kit 2 Baterías carril XR 18V Li-Ion 5Ah y Cargador XR 12V-18V carril Li-Ion	1	231,00 €
	DCB1104P3-QW	5035048790052	18V	Kit 3 Baterías carril XR 18V Li-Ion 5Ah y Cargador XR 12V-18V carril Li-Ion	1	322,00 €
	DCB1104H2-QW	5035048807422	18V	Kit 2 Baterías compactas 18V POWERSTACK Li-Ion 5Ah y Cargador XR 12V-18V carril Li-Ion	4	375,00 €



GAMA MARTILLOS 2024





		● RENDIMIENTO ÓPTIMO		PERFORACIÓN EN HORMIGÓN																				CORONA PERFORADORA					INFORMACIÓN ADICIONAL													
		○ OCASIONAL	6	8	10	12	14	16	18	20	22	24	26	28	30	32	35	36	38	40	42	45	48	50	52	<65	65-80	80-90	90-100	100-125	125-150	POTENCIA	AMPERIOS/HORA	ENERGÍA IMPACTO	IMPACTOS	VELOCIDAD	PESO	VIBRACIÓN	MODOS	DIRECCIÓN APLICACIÓN	CARACTERÍSTICAS	
SIN CABLE	SDS plus®		DCH283	●	●	●	●	●	●	○	○	○	○																			18V	-	2,8J	4480 ipm	980 rpm	3,6 kg	8,5 m/s ²	3	↔↔↔	VIBRACIÓN	
			DCH253	●	●	●	●	●	●	○	○	○	○																			18V	4	2,1J	4600 ipm	1100 rpm	2,5 kg	6,6 m/s ²	3	↔↔↔	VIBRACIÓN	
			DCH273	●	●	●	●	●	●	○	○	○	○																			18V	5	2,1J	4600 ipm	1100 rpm	2,5 kg	6,6 m/s ²	3	↔↔↔	VIBRACIÓN	
			DCH274	●	●	●	●	●	●	○	○	○	○																			18V	5	2,1J	4600 ipm	1100 rpm	2,5 kg	6,6 m/s ²	3	↔↔↔	VIBRACIÓN	
			DCH133	●	●	●	●	●	●	○	○	○	○														●					18V	4	2,6J	5680 ipm	1550 rpm	2,3 kg	14,5 m/s ²	3	↔↔↔		
			DCH263	●	●	●	●	●	●	○	○	○	○														●					18V	-	3J	4300 ipm	1165 rpm	2,7 kg	9,1 m/s ²	3	↔↔↔		
			DCH172	●	●	●	○	○	○																							18V	5	1,4J	4980 ipm	1660 rpm	2 kg	8,8 m/s ²	2	↔↔		
			DCH323	●	●	●	●	●	●	●	●	○	○	○														●	●				54V	6	2,8J	4390 ipm	980 rpm	3,6 kg	7,5 m/s ²	3	↔↔↔	VIBRACIÓN CONTROL
		DCH333	○	●	●	●	●	●	●	●	○	○	○														●	●				54V	9	3,5J	4480 ipm	1000 rpm	3,7 kg	7,5 m/s ²	3	↔↔↔	VIBRACIÓN CONTROL	
		DCH417			●	●	●	●	○	○	○	○																●	●			54V	9	4,5J	4.200 ipm	720 rpm	4 kg	6,3 m/s ²	3	↔↔↔	VIBRACIÓN	
	SDS max®		DCH481			○	○	○	○	○	○	○	○	○	○	○	○	○	○	○	○	○	○	○	○		●	●	●	●		54V	9	6,1J	3150 ipm	540 rpm	5,4 kg	9,4 m/s ²	3	↔↔	VIBRACIÓN CONTROL	
			DCH614			○	○	○	○	○	○	○	○	○	○	○	○	○	○	○	○	○	○	○	○		●	●	●	●		54V	9	10,5J	2900 ipm	380 rpm	6,8 kg	8,8 m/s ²	2	↔↔	VIBRACIÓN CONTROL	
			DCH735			○	○	○	○	○	○	○	○	○	○	○	○	○	○	○	○	○	○	○	○		●	●	●	●	●		54V	9	13,3J	2705 ipm	355 rpm	9,8 kg	9,0 m/s ²	2	↔↔	VIBRACIÓN CONTROL
			DCH775			○	○	○	○	○	○	○	○	○	○	○	○	○	○	○	○	○	○	○	○	○		●	●	●	●	●		54V	9	19,4J	2210 ipm	290 rpm	10,9 kg	10,1 m/s ²	2	↔↔
CON CABLE	SDS plus®	Martillos Combinados		D25033	●	●	●	●	○	○	○																					710W	-	2,0J	5680 ipm	1550 rpm	2,5 kg	13,6 m/s ²	3	↔↔↔		
				D25133	●	●	●	●	●	○	○	○																					800W	-	2,6J	5500 ipm	1550 rpm	2,6 kg	15,4 m/s ²	3	↔↔↔	
				D25144	●	●	●	●	●	○	○	○																					900W	-	3,0J	5350 ipm	1450 rpm	3,1 kg	14,9 m/s ²	3	↔↔↔	
				D25333	○	●	●	●	●	○	○	○																●	○				950W	-	3,5J	5200 ipm	1150 rpm	3,7 kg	6,9 m/s ²	3	↔↔↔	VIBRACIÓN
				D25413	○	○	●	●	●	●	○	○	○															●	●	○	○		1000W	-	4,2J	4700 ipm	820 rpm	4,2 kg	8,2 m/s ²	3	↔↔↔	VIBRACIÓN
				D25414	○	○	●	●	●	●	○	○	○															●	●	○	○		1000W	-	4,2J	4700 ipm	820 rpm	4,2 kg	8,2 m/s ²	3	↔↔↔	VIBRACIÓN
	SDS plus®	Martillos Combinados		D25481			○	○	○	○	○	○	○	○	○	○	○	○	○	○	○	○	○	○	○		●	●	●	●		1050W	-	6,1J	3150 ipm	540 rpm	5,9 kg	9,4 m/s ²	3	↔↔	VIBRACIÓN	
				D25614			○	○	○	○	○	○	○	○	○	○	○	○	○	○	○	○	○	○	○	○		●	●	●	●		1350W	-	10,5J	2900 ipm	380 rpm	7,8 kg	8,9 m/s ²	2	↔↔	VIBRACIÓN CONTROL
				D25733			○	○	○	○	○	○	○	○	○	○	○	○	○	○	○	○	○	○	○	○		●	●	●	●		1600W	-	13,3J	2705 ipm	355 rpm	9,3 kg	9,6 m/s ²	2	↔↔	VIBRACIÓN CONTROL
				D25773			○	○	○	○	○	○	○	○	○	○	○	○	○	○	○	○	○	○	○	○	○		●	●	●	●	●		1700W	-	19,4J	2210 ipm	290 rpm	10,5 kg	9,6 m/s ²	2











GAMA MARTILLOS 2024



		● RENDIMIENTO ÓPTIMO									INFORMACIÓN ADICIONAL						
		● OCASIONAL	QUITAR AZULEJOS	QUITAR RASEO	ROZAS EN LADRILLO	TRABAJOS DE ACABADO	CINCELADO SUAVE HORMIGÓN < 5 cm	CINCELADO MEDIO HORMIGÓN < 10 cm	CINCELADO DURO HORMIGÓN < 15 cm	CINCELADO MUY DURO HORMIGÓN < 20 cm	POTENCIA	ENERGÍA IMPACTO	IMPACTOS	PESO	VIBRACIÓN	DIRECCIÓN APLICACIÓN	CARACTERÍSTICAS
MARTILLOS DEMOLEDORES	SDS plus®		●	●	●	●	●	●	●	1050W	7,1J	3150 ipm	5,6 kg	8,5 m/s²	↔↔↔		
			●	●	●	●	●	●	●	1350W	10,5J	1450 - 2900 ipm	7,4 kg	8,7 m/s²	↔↔↔		
			●	●	●	●	●	●	●	1600W	17,5J	1060 - 2160 ipm	10,4 kg	14,9 m/s²	↔↔		
			●	●	●	●	●	●	●	1500W	17,9J	2040 ipm	9,9 kg	12 m/s²	↔↔		
			●	●	●	●	●	●	●	1550W	19,0J	1050 - 2100 ipm	10,5 kg	7,5 m/s²	↔↔		
			●	●	●	●	●	●	●	1700W	27J	810-1620 ipm	12,8 kg	6,0 m/s²	↔↔		
	30mm Hex		●	●	●	●	●	●	●	1800W	41J	1060 ipm	18,4 kg	6,8 m/s²	↔↔		
			●	●	●	●	●	●	●	2100W	62J	960 ipm	31 kg	4,8 m/s²	↔↔		





TALADROS Y ATORNILLADORES CON CABLE

REFERENCIA	CÓDIGO DE BARRAS	POTENCIA	DESCRIPCIÓN	UNIDADES POR CAJA	TARIFA HERRAMIENTAS SIN IVA	
ATORNILLADORES UNIVERSALES Y PARA PANEL YESO						
	DW268K-QS	5011402272433	540W	Atornillador 540W con embrague ajustable. Con control de par hasta 26Nm ideal para aplicaciones en madera, plástico y metal. Sistema único de Control de Par Versa Clutch, potencia de salida 295W, velocidad sin carga 0-2500 rpm, diámetro máx. de tornillo 6.3 mm, portapuntas 6.35mm, peso 1.3kg. EQUIPO ESTÁNDAR: maletín	1	245,00 €
	DW275KN-QS	5035048104248	540W	Atornillador 540W con embrague silencioso. Para atornillar en paneles de cartón-yeso y panelar madera, potencia de salida 295W, 0-5300 rpm, par máx. sostenido 10Nm, portapuntas 1/4(6,35 mm), diámetro máx. de tornillo 4,8mm, 1,3kg. Con embrague silencioso. EQUIPO ESTÁNDAR: Tope de profundidad ajustable, portapuntas y punta Ph2, pinza de sujeción, maletín	1	196,00 €
LLAVES DE IMPACTO						
	DW292-QS	5035048136331	710W	Llave Impacto 1/2" 710W Potencia de salida 370W, 440Nm de par, 2200 rpm, 2700 ipm, máx. capacidad M20, peso 3,2 kg. EQUIPO ESTÁNDAR: Anillo de retención de 1/2"	1	280,00 €
	DW294-QS	5035048136362	710W	Llave Impacto 3/4" 710W Potencia de salida 370W, 440 Nm de par, 2000 rpm, 2700 ipm, máx. capacidad M20, peso 3,2 kg. EQUIPO ESTÁNDAR: Anillo de retención de 3/4"	1	298,00 €
TALADROS ROTATIVOS						
	DW014S-QS	5035048269299	550W	Taladro rotativo 550W - Portabrocas 10mm sin llave Potencia de salida 358W, 0-2500 rpm, 10,9Nm de par, portabrocas sin llave 1,0-10mm, rosca 1/2 x 20U.N.F., 1,8 kg.	4	96,00 €
	DWD112S-QS	5035048232620	701W	Taladro rotativo 701W - Portabrocas 1,0-10mm sin llave Potencia de salida 340W, 0-2500 rpm, 10,9 Nm de par, portabrocas sin llave 1,0-10mm, rosca 1/2 x 20U.N.F., peso 1,8 kg.	5	128,00 €
	D21441-QS	5035048153536	770W	Taladro rotativo 770W - Portabrocas 1,5-13mm Potencia de salida 425W, 0-1100/ 0-2700 rpm, 40/20Nm de par, portabrocas 1,5-13mm, rosca 1/2 20 U.N.F., peso 2,2 kg. EQUIPO ESTÁNDAR: Empuñadura lateral multiposición, tope de profundidad	1	264,00 €
MEZCLADOR						
	DWD241-QS	5035048706701	1.800W	MEZCLADOR 1.800W - Dial de 3 velocidades electrónicas, porta-herramientas roscado M14, interruptor de seguridad de bloqueo, velocidad sin carga 0-725 rpm, 6,3kg EQUIPO ESTÁNDAR: Varilla mezcladora con espiral hacia abajo de 160mm y 2 Llaves para colocar y quitar el porta-herramienta	1	314,00 €

REFERENCIA	CÓDIGO DE BARRAS	POTENCIA	DESCRIPCIÓN	UNIDADES POR CAJA	TARIFA HERRAMIENTAS SIN IVA	
COLUMNA ELECTROMAGNÉTICA						
	DWE1622K-QS	5035048402238	1200W	Columna Electromagnética con Taladro Morse 1200W 2 velocidades 300/450 rpm, Tipo de portaherramienta Weldon 19mm, presión del taladrado 317kg, fuerza de imán 3800N, máx. protección contra re-arranque, profundidad de corte 50mm, máx. diámetro de perforación 50mm, peso 14kg. EQUIPO ESTÁNDAR: Porta-herramienta automático, tanque de lubricación, empuñadura reversible, carcasa de protección taladro, cinta de seguridad, maletín, portabrocas y adaptador 16mm	1	1.316,00 €
TALADROS PERCUTORES						
	DWD024S-QS	5035048268193	701W	Taladro percutor 701W Potencia de salida 302W, 0-2800 rpm, 8,6Nm de par, portabrocas sin llave 1,5-13mm, rosca 1/2 X 20 U.N.F., peso 1,82 kg. EQUIPO ESTÁNDAR: Empuñadura lateral, tope de profundidad, portabrocas sin llave	5	104,00 €
	DWD024KS-QS	5035048268209	701W	Taladro percutor 701W Potencia de salida 302W, 0-2800 rpm, 8,6Nm de par, portabrocas sin llave 1,5-13mm, rosca 1/2 X 20 U.N.F., peso 1,82 kg. EQUIPO ESTÁNDAR: Empuñadura lateral, tope de profundidad, maletín, portabrocas sin llave	5	110,00 €
	DWD522KS-QS	5035048305393	950W	Taladro percutor 950W Potencia salida 415W, 2 velocidades 0-1250/ 0-3500 rpm, 40/20Nm de par, embrague mecánico de seguridad, portabrocas sin llave 1,5-13mm, rosca 1/2 x 20 U.N.F., peso 2,8kg. EQUIPO ESTÁNDAR: Empuñadura lateral multiposición, tope de profundidad, maletín	1	219,00 €
	DWD524KS-QS	5035048305256	1100W	Taladro percutor 1100W Potencia de salida 540W, 2 velocidades 0-1250/ 0-3500 rpm, 40/20Nm de par, embrague mecánico de seguridad, portabrocas sin llave 1,5-13mm, rosca 1/2 x20 U.N.F., peso 2,8kg. EQUIPO ESTÁNDAR: Empuñadura lateral multiposición, tope de profundidad, maletín	1	246,00 €
PERFORACIÓN Y CORTE DE DIAMANTE						
	D21570K-QS	5035048310502	1300W	Taladro de Diamante 1300W - Para perforación en seco. Potencia de salida 680W, dos velocidades 0-1250/3500 rpm, embrague electrónico de seguridad, portabrocas con llave 1,0-16mm, rosca 1/2" x 20 U.N.F., máx. capacidad de taladrado 127mm, peso 3kg. EQUIPO ESTÁNDAR: Empuñadura lateral multiposición, tope de profundidad, maletín	1	331,00 €
	DWC410-QS	5035048296363	1300W	Sierra de mano Circular de Diamante 1300W para Azulejos 13000 rpm, diámetro del disco 110mm, profundidad de corte 34mm, peso 2,7kg. EQUIPO ESTÁNDAR: Disco de diamante de 110mm húmedo/seco, manguera de agua, herramientas para cambio de disco	4	225,00 €
	D36000-QS	5035048732045	1.600W	Mesa de Agua 1.600W. 4200 rpm, diámetro del disco 250mm, diámetro interiores 25,4mm, profundidad de corte 80mm, máx. capacidad de corte transversal a 90° de 940mm, máx. capacidad de corte transversal a 45° de 635mm, peso 40Kg.	4	1.353,00 €

	REFERENCIA	CÓDIGO DE BARRAS	POTENCIA	DESCRIPCIÓN	UNIDADES POR CAJA	TARIFA HERRAMIENTAS SIN IVA
MARTILLOS CON CABLE						
MARTILLOS COMBINADOS SDS plus®						
	D25033K-QS	5035048546888	710W	Martillo Ligero Combinado 710W 3 Modos SDS plus® 22mm, Energía de Impacto (EPTA 05/2009) 2,0J, 0-1550 rpm, 0-5680 ipm, parada de rotación, peso 2,5kg. EQUIPO ESTÁNDAR: Empuñadura lateral multiposición, tope de profundidad, maletín TSTAK	2	183,00 €
	D25133K-QS	5035048546925	800W	Martillo Ligero Combinado 800W 3 Modos SDS plus® 26mm, Energía de Impacto (EPTA 05/2009) 2,6J, 0-1550 rpm, 0-5500 ipm, parada de rotación, peso 2,5kg. EQUIPO ESTÁNDAR: Empuñadura lateral multiposición, tope de profundidad, maletín TSTAK	4	209,00 €
	D25144K-QS	5035048547007	900W	Martillo Ligero Combinado 900W 3 Modos SDS plus® con cambio rápido de portabrocas 28mm, Energía de Impacto (EPTA 05/2009) 3,0J, 0-1450 rpm, 0-5350 ipm, parada de rotación, peso 3,1kg. EQUIPO ESTÁNDAR: Empuñadura lateral multiposición, tope de profundidad, maletín TSTAK, portabrocas extraíble de 13mm	2	277,00 €
	D25333K-QS	5035048648650	950W	Martillo Ligero Combinado 950W 3 modos SDS plus® con motor vertical y AVC 30mm, Control Activo de la Vibración (AVC), parada de impacto, embrague de seguridad, energía de Impacto (EPTA 05/2009) 3,5J, 0-1150 rpm, 0-5200 ipm, peso 3,7kg. EQUIPO ESTÁNDAR: Empuñadura lateral multiposición, tope de profundidad, maletín TSTAK	1	369,00 €
	D25334K-QS	5035048648698	950W	Martillo Ligero Combinado 950W 3 modos SDS plus® con motor vertical, cambio rápido de portabrocas y AVC 30mm, Control Activo de la Vibración (AVC), parada de impacto, embrague de seguridad, energía de Impacto (EPTA 05/2009) 3,5J, 0-1150 rpm, 0-5200 ipm, peso 3,9kg. EQUIPO ESTÁNDAR: Empuñadura lateral multi-posición, tope de profundidad, portabrocas extraíble de 13mm, maletín TSTAK	1	425,00 €
	D25413K-QS	5035048441282	1000W	Martillo Ligero Combinado 1000W 3 Modos SDS plus® con cambio rápido de portabrocas 32mm, diseño en L, Energía de Impacto (EPTA 05/2009) 4,2J, potencia de salida 680W, 0-820 rpm, 0-4700 ipm, parada de rotación, Control Activo de la Vibración (AVC), peso 4,2kg. EQUIPO ESTÁNDAR: Empuñadura lateral multiposición, tope de profundidad, maletín	1	521,00 €
MARTILLOS CINCELADORES SDS plus®						
	D25430K-QS	5035048441725	1000W	Martillo Ligero Cincelador Motor Vert. 1000W - 4,2J - SDS Plus AV. Diseño en L, Energía de Impacto (EPTA 05/2009) 4,2J, potencia de salida 650W, 0-4700 ipm, Control Activo de la Vibración (AVC), peso 4,0kg. EQUIPO ESTÁNDAR: empuñadura lateral multi-posición, maletín	1	478,00 €
MARTILLOS COMBINADOS SDS max®						
	D25481K-QS	5035048648919	1050W	Martillo Combinado 5kg 1050W SDS max® 6,1J 40mm, Energía de Impacto (EPTA 05/2009) 6,1J, 3150 ipm, porta-herramienta SDS plus®, peso 5,9kg. EQUIPO ESTÁNDAR: Empuñadura lateral multiposición, maletín	2	573,00 €
	D25614K-QS	5035048722992	1350W	Martillo Combinado 6kg 1350W SDS max® Electrónico AVC 10,5J 45mm, Energía de Impacto (EPTA 05/2009) 10,5J, 1450-2900 ipm, Control Activo de la Vibración (AVC), porta-herramientas SDS plus®, peso 7,8kg. EQUIPO ESTÁNDAR: Empuñadura lateral multiposición anti-vibración, maletín	1	762,00 €

	REFERENCIA	CÓDIGO DE BARRAS	POTENCIA	DESCRIPCIÓN	UNIDADES POR CAJA	TARIFA HERRAMIENTAS SIN IVA
	D25733K-QS	5035048667194	1600W	Martillo Combinado 8kg 1600W SDS max® Electrónico AVC + UTC 13.3J, 48mm, Energía de Impacto (EPTA 05/2009) 13.3J, 177-355 rpm, 1.350-2.705 ipm, Control Activo de la Vibración (AVC), Último Control del Par (UTC), peso 9.3kg. EQUIPO ESTÁNDAR: Empuñadura lateral multiposición, maletín	1	885,00 €
	D25773K-QS	5035048667217	1700W	Martillo Combinado 10kg 1700W SDS max® Electrónico AVC + UTC 19.4J, 52mm, Energía de Impacto (EPTA 05/2009) 19.4J, 145-290 rpm, 1.105-2.210 ipm, Control Activo de la Vibración (AVC), Último Control del Par (UTC), peso 10.5kg. EQUIPO ESTÁNDAR: Empuñadura lateral multiposición, maletín	1	1.016,00 €
MARTILLOS DEMOLEDORES 5 - 30 kg						
	D25810K-QS	5035048648957	1050W	Martillo Demoleedor 5kg 1050W - 7,1J SDS max®. Ideal para demolición ligera, preparación de la superficie o cincelado ranuras y aberturas de los canales en ladrillo, mampostería y hormigón ligero. Energía de Impacto (EPTA 05/2009) 7,1J 3.150 ipm, peso 5.6kg. EQUIPO ESTÁNDAR: Empuñadura lateral multiposición, maletín	2	511,00 €
	D25832K-QS	5035048723074	1350W	Martillo Demoleedor 6kg 1350W - 10,5J - SDS max® Electrónico AVC Energía de Impacto (EPTA 05/2009) 10,5J, 1450-2900 ipm, Control Activo de la Vibración (AVC), 7,4kg, porta-herramientas SDS plus®. EQUIPO ESTÁNDAR: Empuñadura lateral multi-posición, maletín.	1	701,00 €
	D25881K-QS	5035048791974	18V	Martillo Demoleedor 10kg 1600W - 17,5J - SDS max® Energía de Impacto (EPTA 05/2009) 17,5J, 1060-2160 ipm, 10,4kg, porta-herramientas SDS max®. EQUIPO ESTÁNDAR: Empuñadura lateral multi-posición, maletín.	1	709,00 €
	D25899K-QS	5035048182932	1500W	Martillo Demoleedor 10kg 1500W - SDS max® - 17,9J Energía de Impacto (EPTA 05/2009) 17,9J, potencia de salida 750W, 2040 ipm, 9,5kg, porta-herramientas SDS plus®. EQUIPO ESTÁNDAR: Empuñadura lateral multi-posición, maletín.	1	750,00 €
	D25911K-QS	5035048791653	18V	Martillo Demoleedor Sin escobillas 12kg 1.700W SDS-Max Electrónico y AVC - 27J Energía de Impacto (EPTA 05/2009) 27J, 810-1.620 ipm, Control Activo de la Vibración (AVC), 12Kg EQUIPO ESTÁNDAR: empuñadura lateral multi-posición, puntero, maletín.	1	1.020,00 €
	D25966-QS	5035048791745	18V	Martillo Demoleedor 18kg Hex 1800W - porta-herramientas Hex 28mm, Energía de Impacto (EPTA 05/2009) 41J, 1060 ipm, vibración mano/brazo 6.8 m/s², 18.4kg. EQUIPO ESTÁNDAR: puntero, empuñadura lateral multi-posición	1	1.418,00 €
	D25981K-QS	5035048657034	2100W	Martillo Rompedor 30kg Hex 2100W - AVC Porta-herramientas Hex 28mm, Energía de Impacto (EPTA 05/2009) 62J, potencia de salida 1200W, 960 ipm, vibración mano/brazo 4.8 m/s², peso 31kg. EQUIPO ESTÁNDAR: Puntero, carro con ruedas	1	1.907,00 €

	REFERENCIA	CÓDIGO DE BARRAS	POTENCIA	DESCRIPCIÓN	UNIDADES POR CAJA	TARIFA HERRAMIENTAS SIN IVA
ACCESORIOS PARA MARTILLOS						
	DWH201D-XJ	5035048705407		Sistema de extracción de polvo para martillos SDS plus®	3	72,00 €
	D25304DH-XJ	5035048648773		Sistema de extracción de polvo para los martillos 54V (DCH333/323), 18V (DCH283) y martillos con cable 3kg (D25333/334)	3	191,00 €
	DWH205DH-XJ	5035048709115		Sistema de extracción de polvo para martillo DCH263	3	149,00 €
	DWH050-XJ	5035048696750		Sistema de extracción de polvo para martillos de 5 a 10kg. Equipado con 2 cabezales intercambiables para perforación, diámetro del collar 0-38mm y 38-52mm, 2 boquillas de limpieza para agujeros. Compatible con cualquier aspirador profesional.	1	154,00 €
	DWH051-XJ	5035048696767		Sistema de extracción de polvo para martillos demolidores de 5 a 13kg (porta-herramientas SDS-máx Hex 19mm). Equipado de 3 boquillas flexibles engomadas de diámetro diferente, 2 adaptadores para herramienta. Compatible con cualquier aspirador profesional. En maletín. Máx. diámetro del puntero 27mm.	1	134,00 €



	REFERENCIA	CÓDIGO DE BARRAS	POTENCIA	DESCRIPCIÓN	UNIDADES POR CAJA	TARIFA HERRAMIENTAS SIN IVA
HERRAMIENTAS PARA TRABAJOS DE METAL						
MINI-AMOLADORAS - 115mm						
	DWE4016-QS	5035048642870	730W	Mini-amoladora 115mm 730W Arranque suave + Bloqueo y Protección contra re-arranque, 11000 rpm, rosca M14, peso 1.8kg. EQUIPO ESTÁNDAR: guarda protectora, empuñadura lateral, tuerca interna y externa, llave.	6	72,00 €
	DWE4056-QS	5035048634448	800W	Mini-amoladora 115mm 800W Arranque Suave + Bloqueo y Protección contra re-arranque, 11800 rpm, rosca M14, peso 1.8kg. EQUIPO ESTÁNDAR: guarda protectora, empuñadura lateral multi-posición, tuerca interna y externa, llave.	4	86,00 €
	DWE4156-QS	5035048634479	900W	Mini-amoladora 115mm 900W Arranque Suave + Bloqueo y Protección contra re-arranque, 11800 rpm, rosca M14, peso 2.0kg. EQUIPO ESTÁNDAR: Guarda protectora, empuñadura lateral multiposición, tuerca interna y externa, llave.	4	92,00 €
	DWE4156KD-QS	5035048634523	900W	Mini-amoladora 115mm 900W Arranque Suave + Bloqueo y Protección contra re-arranque, 11800 rpm, rosca M14, peso 2.0kg. EQUIPO ESTÁNDAR: Guarda protectora, empuñadura lateral multiposición, tuerca interna y externa, llave, disco de diamante, maletín	4	121,00 €
	DWE4206-QS	5035048464304	1010W	Mini-amoladora 115mm 1010W Arranque Suave + Bloqueo y Protección contra re-arranque, 11000 rpm, rosca M14, sistema de extracción de polvo, 2.1kg. EQUIPO ESTÁNDAR: guarda protectora sin llave, empuñadura lateral multi-posición, tuerca interna y externa, llave.	4	129,00 €
MINI-AMOLADORAS - 125mm						
	DWE4057-QS	5035048633847	800W	Mini-amoladora 125mm 800W Arranque Suave + Bloqueo y Protección contra re-arranque, 11.800 rpm, rosca M14, peso 1.8kg. EQUIPO ESTÁNDAR: guarda protectora, empuñadura lateral multi-posición, tuerca interna y externa, llave.	4	92,00 €
	DWE4157-QS	5035048634509	900W	Mini amoladora 125mm 900W - Arranque Suave + Bloqueo y Protección contra re-arranque, 11800 rpm, rosca M14, peso 2.05kg. EQUIPO ESTÁNDAR: guarda protectora, empuñadura lateral multi-posición, tuerca interna y externa, llave.	4	98,00 €
	DWE4207-QS	5035048464359	1010W	Mini-amoladora 125mm 1010W con Arranque Suave, Bloqueo y Protección contra re-arranque, 11000 rpm, rosca M14, sistema de extracción de polvo, peso 2.2kg. EQUIPO ESTÁNDAR: guarda protectora, empuñadura lateral multi-posición anti-vibración, tuerca interna y externa, llave.	4	134,00 €
	DWE4217-QS	5035048464557	1200W	Mini-amoladora 125mm 1200W con Arranque Suave, Bloqueo y Protección contra re-arranque, 11000 rpm, rosca M14, sistema de extracción de polvo, 2.2kg. EQUIPO ESTÁNDAR: guarda protectora sin llave, empuñadura lateral multi-posición anti-vibración, tuerca interna y externa, llave.	4	159,00 €
	DWE4227-QS	5035048548882	1200W	Mini-amoladora 125mm 1200W con Embrague, Arranque Suave, Bloqueo y Protección contra re-arranque, Fuerza de torsión, sistema de protección contra sobrecarga, sistema de extracción de polvo, guarda protectora de fácil montaje, ajuste y retirada, tuerca anti bloqueo, botón de bloqueo del eje. 11.000 rpm, máx. diámetro de disco 125mm, rosca M14, peso 2,2kg. EQUIPO ESTÁNDAR: Guarda protectora sin llave, empuñadura lateral antivibración multi-posición, tuerca interna y externa, llave.	4	178,00 €

	REFERENCIA	CÓDIGO DE BARRAS	POTENCIA	DESCRIPCIÓN	UNIDADES POR CAJA	TARIFA HERRAMIENTAS SIN IVA
	DWE4233-QS	5035048614020	1400W	Mini-amoladora 125mm 1400W con interruptor hombre-muerto, sistema de extracción de polvo, empuñadura lateral antivibración, tuerca anti bloqueo, botón de bloqueo del eje. 11.500 rpm, máx. diámetro de disco 125mm, rosca M14, peso 2,2kg. EQUIPO ESTÁNDAR: Guarda protectora 125mm, tuerca interna y externa, llave, empuñadura lateral antivibración multi-posición	4	166,00 €
	DWE4237-QS	5035048562840	1400W	Mini-amoladora 125mm 1400W - Arranque Suave + Bloqueo y Protección contra re-arranque, 11500 rpm, rosca M14, sistema de extracción de polvo, peso 2.2kg. EQUIPO ESTÁNDAR: Guarda protectora sin llave, empuñadura lateral antivibración multi-posición, tuerca interna y externa, llave.	4	171,00 €
	DWE4277-QS	5035048645406	1500W	Mini-amoladora 125mm 1500W con puño posterior, 10500 rpm, rosca M14, sistema de extracción de polvo, peso 2.6kg. EQUIPO ESTÁNDAR: guarda sin llave, empuñadura lateral multi-posición anti-vibración, tuerca anti-bloqueo, llave.	4	215,00 €
	DWE4257-QS	5035048645390	1500W	Mini-amoladora 125mm 1500W -Electrónica, Embrague, Arranque Suave + Bloqueo y Protección contra re-arranque, velocidad sin carga 2800-10000 rpm, rosca M14, sistema de extracción de polvo, peso 2.6kg. EQUIPO ESTÁNDAR: guarda sin llave, empuñadura lateral multi-posición anti-vibración, tuerca anti-bloqueo, llave.	4	228,00 €
	DWE4357-QS	5035048656662	1700W	Mini-amoladora sin escobillas 125mm 1700W Electrónica, Embrague, Arranque Suave, Freno electrónico, Bloqueo y Protección contra re-arranque, velocidad sin carga 2.200-10.500 rpm, rosca M14, peso 2.3kg. EQUIPO ESTÁNDAR: guarda sin llave, empuñadura lateral antivibración multi-posición, tuerca interna y externa, llave.	4	252,00 €
	DWE4369-QS	5035048656730	1700W	Mini-amoladora sin escobillas 125mm 1700W Especial INOX - Electrónica, Embrague, Arranque Suave, Freno electrónico, Bloqueo y Protección contra re-arranque, velocidad sin carga 1.800-8.000 rpm, rosca M14, peso 2.3kg. EQUIPO ESTÁNDAR: guarda sin llave, empuñadura lateral antivibración multi-posición, tuerca interna y externa, llave.	4	275,00 €

AMOLADORAS - 150mm y 180mm

	DWE4238-QS	5035048645352	1400W	Mini-amoladora 150mm 1400W Arranque Suave + Bloqueo y Protección contra re-arranque. 150mm, 9000 rpm, rosca M14, sistema de extracción de polvo, 2.6kg. EQUIPO ESTÁNDAR: guarda sin llave, empuñadura lateral multi-posición anti-vibración, tuerca anti-bloqueo, llave.	4	178,00 €
	DWE4557-QS	5035048394823	2400W	Amoladora 180mm 2400W 8.500 rpm, rosca M14, sistema de extracción de polvo, 5.5kg. EQUIPO ESTÁNDAR: Guarda protectora, empuñadura lateral antivibración, tuercas de fijación del disco, llave	4	219,00 €

	REFERENCIA	CÓDIGO DE BARRAS	POTENCIA	DESCRIPCIÓN	UNIDADES POR CAJA	TARIFA HERRAMIENTAS SIN IVA
AMOLADORAS ANGULARES - 230mm						
	DWE490-QS	5035048617144	2000W	Amoladora 230mm 2.000W 6.600 rpm Motor protegido contra la abrasión, empuñadura lateral con dos posiciones, bloqueo del eje, ventana de acceso directo a las escobillas. 6.600 rpm, máx. diámetro de disco 230mm, rosca M14, peso 5,2kg. EQUIPO ESTÁNDAR: Guarda protectora, empuñadura lateral, tuerca, llave	4	129,00 €
	DWE492-QS	5035048617151	2200W	Amoladora 230mm 2.200W 6.600 rpm, rosca M14, peso 5.2kg. EQUIPO ESTÁNDAR: guarda protectora sin llave, empuñadura lateral multi-posición, tuerca interna y externa, llave.	4	134,00 €
	DWE492S-QS	5035048617205	2200W	Amoladora 230mm 2.200W 6.600 rpm con Arranque suave, inducido protegido contra la abrasión, empuñadura lateral de dos posiciones, botón bloqueo eje, ventana de cambio escobillas. 6.600 rpm, máx. diámetro de disco 230mm, rosca M14, peso 5,2kg. EQUIPO ESTÁNDAR: Guarda protectora, empuñadura lateral, tuerca, llave	4	149,00 €
	DWE494-QS	5035048617229	2200W	Amoladora 230mm 2.200W 6.500 rpm Arranque Suave + Bloqueo y Protección contra re-arranque, gatillo con opción de bloqueo, inducido protegido contra la abrasión, empuñadura lateral de dos posiciones, botón bloqueo eje, ventana de cambio escobillas. 6.600 rpm, máx. diámetro de disco 230mm, rosca M14, peso 5,2kg. EQUIPO ESTÁNDAR: Guarda protectora, empuñadura lateral, tuerca, llave	4	171,00 €
	DWE496-QS	5054905247652	2600W	Amoladora 230mm 2.600W 6.500 rpm Arranque Suave + Bloqueo y Protección contra re-arranque, peso 6,4kg. EQUIPO ESTÁNDAR: guarda protectora sin llave, empuñadura lateral multi-posición anti-vibración, tuerca anti-bloqueo, llave.	4	215,00 €
	DWE4579-QS	5035048394977	2600W	Amoladora 230mm 2.600W 6.500 rpm Embrague + Arranque Suave + Bloqueo y Protección contra re-arranque, control electrónico de velocidad, peso 5.7kg. EQUIPO ESTÁNDAR: guarda protectora sin llave, empuñadura lateral multi-posición anti-vibración, tuerca anti-bloqueo, llave.	4	264,00 €





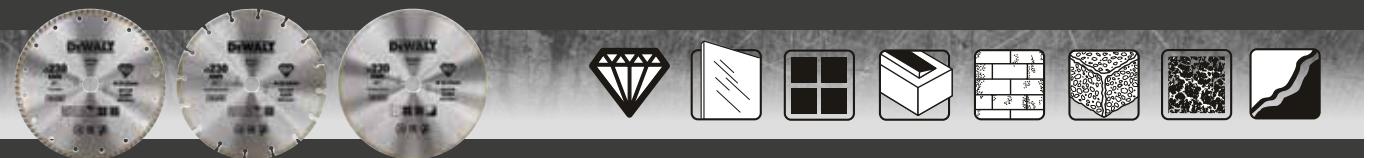

ACOPLAMIENTOS PARA AMOLADORAS







	REFERENCIA	CÓDIGO DE BARRAS	115 mm	125 mm	230 mm	DESCRIPCIÓN	UNIDADES POR CAJA	TARIFA HERRAMIENTAS SIN IVA
	DWE46150-XJ	5035048352953	●	●		Protector para pulidos compatible con discos Ø115-125mm. Compatible con el sistema AirLock de DEWALT	6	85,00 €
	DWE46225-XJ	5035048716113	●	●		Protector para cortes de Ø115-125mm. Compatible con el sistema AirLock de DEWALT	3	98,00 €
	DWE46229-XJ	5035048716120			●	Protector para cortes de Ø230mm. Compatible con el sistema AirLock de DEWALT	2	128,00 €

DISCOS DE DIAMANTE









Para conocer la gama completa de Discos de Diamante, consulte la página 152

	REFERENCIA	CÓDIGO DE BARRAS	POTENCIA	DESCRIPCIÓN	UNIDADES POR CAJA	TARIFA HERRAMIENTAS SIN IVA
PULIDORA Y RECTIFICADORA						
	DWP849X-QS	5035048338896	1250W	Pulidora para Metal 1250W 180mm y 150mm 3.500 rpm Electrónica Diámetro 150-180mm, velocidad sin carga 0-600/ 3500 rpm, rosca M14, protección contra re-arranque, peso 3.0kg. EQUIPO ESTÁNDAR: disco de goma con velcro 180mm, bonete de pulir 180mm, empuñadura lateral, empuñadura horizontal.	4	289,00 €
	DWE4884-QS	5035048463482	450W	Rectificadora de interiores cuerpo estrecho 450W, 25000 rpm, portafresas 6mm, peso 1.6kg. EQUIPO ESTÁNDAR: pinza de 6mm, llave.	4	121,00 €
	DWE4997-QS	5035048722749	1300W	Amoladora recta sin escobillas 1300W Electrónica + Freno Portafresas 6mm, velocidad sin carga 6.200/27.000 rpm, peso 2,4kg. EQUIPO ESTÁNDAR: portafresas 6mm y herramienta de montaje	4	318,00 €
TRONZADORAS						
	D28730-QS	5035048181980	2200W	Tronzadora de corte rápido 355mm 2300W 4000 rpm Para discos abrasivos, 4000 rpm, diámetro del disco 355mm, máx. capacidad de corte a 90° (perfil rectangular) 115x130mm, máx. capacidad de corte a 45° (perfil rectangular) 95x105mm, peso 17.5kg. EQUIPO ESTÁNDAR: llave.	1	253,00 €
	D28715-QS	5035048166789	2200W	Tronzadora de corte rápido 355mm 2200W 4000 rpm Para discos abrasivos, potencia de salida 1350W, 4000 rpm, diámetro del disco 355x2.5mm, máx. capacidad de corte a 90° (parafil rectangular) 74x230mm, máx. capacidad de corte a 45° (parafil rectangular) 55x137mm, peso 18kg. EQUIPO ESTÁNDAR: disco 355mm, llave.	1	418,00 €
	DW872-QS	5011402282111	2200W	Tronzadora de corte rápido 355mm 2200W 1300 rpm Para discos de pastilla, potencia de salida 1350W, 1300 rpm, diámetro del disco 355x2.5mm, máx. capacidad de corte a 90° (parafil rectangular) 75x130mm, máx. capacidad de corte a 45° (parafil rectangular) 79x123 mm, 22.5kg. EQUIPO ESTÁNDAR: disco 355mm, mordaza auxiliar, llave.	1	634,00 €

	REFERENCIA	CÓDIGO DE BARRAS	POTENCIA	DESCRIPCIÓN	UNIDADES POR CAJA	TARIFA HERRAMIENTAS SIN IVA
PISTOLAS DE AIRE CALIENTE						
	D26411-QS	5035048290071	1800W	Pistola de Aire caliente de 1.800W 50-600 °C Control y regulación variable de la temperatura, temperatura de funcionamiento 50-400/ 50-600 °C, caudal de aire 250/450 l/min, peso 0,7kg. EQUIPO ESTÁNDAR: boquilla cónica, boquilla plana para cola	8	86,00 €
	D26414-QS	5035048290101	2000W	Pistola de Aire caliente de 2.000W 50-600 °C Pantalla digital para control de la temperatura, control y regulación variable de la temperatura, temperatura de funcionamiento 50-400 / 50-600 °C, caudal de aire 250/450 l/min, peso 0,7kg. EQUIPO ESTÁNDAR: boquilla cónica, boquilla plana para cola	8	123,00 €
HERRAMIENTAS OSCILANTES						
	DWE315-QS	5035048442463	300W	Multi-herramienta oscilante 300W; de rápido cambio y ajuste de accesorios, gatillo de velocidad variable 0- 22.000 opm, ángulo de oscilación 1.6°, peso 1.475kg. EQUIPO ESTÁNDAR: Hoja de sierra para madera con clavos, rascador rígido, plato de lijado con velcro, hojas de lija (25 unidades de diversos grados), adaptador Universal, llave hexagonal de 5mm.	8	149,00 €
	DWE315KT-QS	5035048460771	300W	Multi-herramienta Oscilante 300W; potencia de salida 300W; 0-22.000 opm, ángulo de oscilación 1.6°, rápido cambio y ajuste de accesorios sin llave, gatillo de velocidad variable. EQUIPO ESTÁNDAR: hoja de sierra para madera con clavos, hoja de sierra de corte rápido para madera blanda, hojas de sierra de detalles para madera blanda, hhojas de sierra segmentada para madera, hojas de sierra segmentada para azulejos, rascador rígido, plato de lijado con velcro, hojas de lija (25 unidades de diversos grados), adaptador universal, llave hexagonal de 5mm, adaptador de extracción de polvo, tope de profundidad/ guía de corte recto, maletín TSTAK.	3	192,00 €
SIERRAS						
SIERRAS CIRCULARES E INCISIÓN						
	DWE550-QS	5035048392683	1200W	Sierra Circular 1.200W - 55mm profundidad - Ø 165mm potencia de salida 750W, 5500 rpm, diámetro de la hoja 165/20mm, capacidad de biselado 48°, máx. profundidad de corte a 90°/45° 55/35mm, base de acero, peso 3.6kg. EQUIPO ESTÁNDAR: hoja de sierra de 24 dientes, adaptador de extracción de polvo, guía paralela, llave.	1	154,00 €
	DWE560-QS	5035048392614	1350W	Sierra Circular 1.350W - 65mm profundidad - Ø 184mm potencia de salida 850W, 5500 rpm, diámetro de la hoja 184/16mm, capacidad de biselado 48°, máx. profundidad de corte a 90°/45° 65/42mm, base de acero, 3,7kg. EQUIPO ESTÁNDAR: hoja de sierra de 24 dientes, guía paralela, conducto de extracción de polvo, llave para la hoja.	1	171,00 €
	DWE576K-QS	5035048377581	1600W	Sierra Circular 1.600W - 65mm profundidad - Ø 190mm con base compatible para rail guía, 5.200 rpm, diámetro de la hoja 190mm, diámetro interior 30mm, capacidad de biselado 57°, máx. profundidad de corte a 90°/45° 61/43mm, Máx. Profundidad de corte a 90°/45° con rail guía 57/39mm, peso 4kg. EQUIPO ESTÁNDAR: Hoja de sierra 24 dientes, guía paralela, llave para la hoja, conducto de extracción de polvo, maletín.	2	245,00 €
	D23700-QS	5035048143025	1750W	Sierra Circular 1.750W - 86mm profundidad de corte - Ø 235mm potencia de salida 960W, 4700 rpm, diámetro de la hoja 235/30mm, capacidad de biselado 45°, máx. profundidad de corte a 90°/45° 86/62mm, base de acero, peso 8.2kg. EQUIPO ESTÁNDAR: hoja de sierra de 24 dientes, guía paralela, llave.	1	369,00 €
	DWS520KT-QS	5035048558652	1300W	Sierra de Incisión 1.300W con base compatible para rail guía. 55mm profundidad - Ø165mm con ajuste de rail, anti-retroceso, guarda. Potencia de salida 690W, 1.750-4.200 rpm, diámetro de la hoja 165mm, diámetro interior 20mm, capacidad de biselado 47°, máx. profundidad de corte 55mm, peso 5,1kg. EQUIPO ESTÁNDAR: Hoja de 48 dientes y maletín TSTAK	1	429,00 €

	REFERENCIA	CÓDIGO DE BARRAS	DESCRIPCIÓN	UNIDADES POR CAJA	TARIFA HERRAMIENTAS SIN IVA
ACOPLAMIENTOS PARA SIERRAS CIRCULARES E INCISIÓN					
	DE6292-XJ	5011402277254	Barra de unión para usar con los railes guía DEWALT. Compatible con DWS5021 / DWS5022 / DWS5023	40	35,00 €
	DWS5021-XJ	5035048191088	Raíl guía 1m. Compatible con DCS520 / DWS520 / DWE576 / DCS579 / DCS572	1	60,00 €
	DWS5022-XJ	5035048191095	Raíl guía 1,5m. Compatible con DCS520 / DWS520 / DWE576 / DCS579 / DCS572	1	85,00 €
	DWS5023-XJ	5035048191101	Raíl guía 2,6m. Compatible con DCS520 / DWS520 / DWE576 / DCS579 / DCS572	1	166,00 €
	DWS5025-XJ	5035048191309	Bolsa para raíl guía DEWALT 1m y 1,5m. Compatible con DWS5021 / DWS5022	12	48,00 €
	DWS5026-XJ	5035048199305	Juego de mordazas para raíl guía. Compatible con DWS5021 / DWS5022 / DWS5023	4	81,00 €
	DWS5029-XJ	5035048199602	Tira anti-astillas 3m. Compatible con DWS5021 / DWS5022 / DWS5023	12	35,00 €

	REFERENCIA	CÓDIGO DE BARRAS	POTENCIA	DESCRIPCIÓN	UNIDADES POR CAJA	TARIFA HERRAMIENTAS SIN IVA
SIERRA SABLE						
	DWE305PK-QS	5035048554258	1100W	Sierra Sable 1100W Electrónica potencia de salida 525W, velocidad variable, 0-2800 cpm, longitud de carrera 29mm, máx. capacidad de corte madera/piezas de acero y tuberías/PVC 280/100/130mm, 3.5kg. EQUIPO ESTÁNDAR: maletín.	1	196,00 €
SIERRA UNIVERSAL - ALLIGATOR®						
	DWE398-QS	5035048393871	1700W	Sierra Alligator® 1700W con espada de 430mm y hoja Poroton Clase 20. Potencia de salida 900W, 3000 cpm, longitud de carrera 40mm, longitud de la hoja 430mm, 5,5kg. EQUIPO ESTÁNDAR: hoja TCT Clase 20, llave.	1	553,00 €
SIERRAS DE CALAR						
	DWE349-QS	5054905298470	650W	Sierra de Calar 650W Electrónica empuñadura cerrada, rueda para el control de 6 velocidades 500-3200 cpm, máx. capacidad de corte madera/metales no ferrosos/acero 85/20/10mm, acción pendular de 3 posiciones, porta-herramientas ajuste de hoja sin llave, cubierta antiarañazos de la base, adaptador aspirador 2kg. EQUIPO ESTÁNDAR: 1 hoja, cubierta antiarañazos de la base.	1	106,00 €
	DW331K-QS	5035048127766	701W	Sierra de Calar 701W Electrónica con sistema patentado de cambio automático sin llave de hojas con vástago en T, mecanismo anti-vibración de contrapesos patentado, acción pendular de 4 posiciones, base ajustable sin herramientas, arranque suave, rodillo de soporte de la hoja afilado en forma de V, soplador de la zona de corte. Potencia de salida 445W, 0-3.100 cpm, longitud de carrera 26mm, capacidad de biselado 45°, capacidad máx. de corte 130mm, peso 2,8kg. EQUIPO ESTÁNDAR: Cubierta antiarañazos de la base, sistema antiastillas de la base, adaptador para extracción del serrín, maletín	1	209,00 €

	REFERENCIA	CÓDIGO DE BARRAS	POTENCIA	DESCRIPCIÓN	UNIDADES POR CAJA	TARIFA HERRAMIENTAS SIN IVA		
HERRAMIENTAS PORTÁTILES PARA TRABAJOS DE MADERA								
LIJADORAS ORBITALES								
	DWE6411-QS	5035048553893	230W	Lijadora Orbital de 1/4 hoja 230W 14.000 opm 1/4 hoja, Ø órbita 1.6mm, sistema de aspiración integrado, sistema de agarre para lija de papel tradicional, 1.28kg. EQUIPO ESTÁNDAR: hoja de lija, papel paraforado, bolsa de serrín.	1	106,00 €		
	DWE6411Z-IT	5035048655566	230W	Lijadora Orbital de 1/4 hoja 230W 14.000 opm 1/4 hoja, Ø órbita 1.6mm, sistema de aspiración integrado, sistema de agarre para lija de papel tradicional y acoplamiento para persianas de madera. 1.28kg. EQUIPO ESTÁNDAR: hoja de lija, papel paraforado, bolsa de serrín, acoplamiento para persianas de madera.	1	142,00 €		
LIJADORAS ROTORBITALES								
	DWE6423-QS	5035048553954	280W	Lijadora Rotorbital 280W - Ø 125mm - 12.000 opm Electrónica. Diseño compacto de agarre con la palma de la mano, tamaño del papel 125mm, 8.000-12.000 opm, Ø órbita 2.6mm, sistema de aspiración integrado, cambios rápidos de hojas de lija con un papel de velcro, 1.28kg. EQUIPO ESTÁNDAR: bolsa de serrín, hoja de lija.	1	106,00 €		
LIJADORA PANEL YESO								
	DWE7800-QS	5035048729335	450W	Lijadora Panel Yeso 450W - Ø 225mm - 2.000 opm Electrónica. Diseño ergonómico, diámetro disco 225mm, dial variable de la velocidad 1.400-2.000 opm, extensión máxima 1.6m, cabezal pivotante, sistema de extracción de polvo compatible con Airlock, cambio rápido de hoja mediante velcro, 4kg. EQUIPO ESTÁNDAR: 3 hojas de malla.	1	692,00 €		
ACOPLAMIENTOS PARA LIJADORAS								
	REFERENCIA	CÓDIGO DE BARRAS	DWE6411-QZ	D26410-QS	DW443-QS	DESCRIPCIÓN	UNIDADES POR CAJA	TARIFA HERRAMIENTAS SIN IVA
	CON4011-IT		•			Acoplamiento de persianas de madera para DWE6411	1	31,00 €
CEPILLOS								
	DW680-QS	5011402291458	600W	Cepillo 600W - 82x2,5mm profundidad máx. de corte 2,5mm, 15000 rpm, anchura del cepillo 82mm, profundidad de rebaje 12mm, longitud de la base 290mm, diámetro el tambor 54mm, ajuste de corte 0.1mm, 3 tamaños diferentes de ranura de biselado, sistema de aspiración integrado, 3.2kg. EQUIPO ESTÁNDAR: cuchillas TCT reversibles, guía paralela, adaptador de extracción de polvo.		1	245,00 €	
	D26500-QS	5035048129418	1050W	Cepillo 1.050W - 82x4mm con control de profundidad. Potencia de salida 620W, 13.500 rpm, profundidad máxima de corte 4mm, profundidad de rebaje 25mm, anchura del cepillo 82mm, longitud de la base 320mm, diámetro del tambor 64mm, peso 4,0kg. EQUIPO ESTÁNDAR: Cuchillas TCT reversibles, guía paralela, tope ajustable para rebajes, salida de serrín, extractor de virutas a izquierda o derecha		1	296,00 €	

	REFERENCIA	CÓDIGO DE BARRAS	POTENCIA	DESCRIPCIÓN	UNIDADES POR CAJA	TARIFA HERRAMIENTAS SIN IVA
FRESADORAS Y PERFILADORAS						
	D26200-QS	5035048262238	900W	Perfiladora 900W 27.000rpm 8mm Electrónica Perfiladora compacta con base fija, 16000-27000 rpm, diámetro pinza 6-8mm, máx diámetro fresa 36mm, recorrido vertical 55mm, sistema de extracción de polvo integrado, 1.9kg. EQUIPO ESTÁNDAR: pinza 8mm y carril de guía Ø 17mm, adaptador de extracción de polvo, guía paralela	1	268,00 €
	D26204K-QS	5035048315781	900W	Fresadora Combo (2en1) 900W 27.000 rpm 8mm (1/4") Fresadora/Perfiladora con control de profundidad con base fija, 16000-27000 rpm, diámetro pinza 6-8mm, máx diámetro fresa 36mm, recorrido vertical 55mm, sistema de extracción de polvo integrado, 1.9kg. EQUIPO ESTÁNDAR: pinza 8mm y carril de guía Ø 17mm, 2 adaptadores para extracción del serrín, 2 guías paralelas	1	392,00 €
	DWE625-QS	5035048740842	2.300W	Fresadora 2.300W - 20.000 rpm (6-12,7mm) - Electrónica 8000-20000 rpm, diámetro pinza 6-12,7mm, máx. diámetro fresa 50mm, recorrido vertical 80mm, control de profundidad de 3 posiciones, protección contra re-arranque, luz LED, mecanismo de bloqueo del eje, 5.1kg. EQUIPO ESTÁNDAR: pinza 12mm, carril de guía Ø 30mm, llave de 22mm, adaptador de extracción de polvo, guía paralela.	1	491,00 €
	DWE627KT-QS	5035048740903	2.300W	Fresadora 2.300W - 20.000 rpm (6-12,7mm) - Electrónica con mando remoto para mesa 8000-20000 rpm, diámetro pinza 6-12,7mm, máx. diámetro fresa 50mm, recorrido vertical 80mm, control de profundidad de 3 posiciones, protección contra re-arranque, luz LED, mecanismo de bloqueo del eje, 5.1kg. EQUIPO ESTÁNDAR: pinza 12mm, carril de guía Ø 30mm, llave de 22mm, adaptador de extracción de polvo, guía paralela, mando remoto para mesa	1	615,00 €



	REFERENCIA	CÓDIGO DE BARRAS	POTENCIA	DESCRIPCIÓN	UNIDADES POR CAJA	TARIFA HERRAMIENTAS SIN IVA					
ENSAMBLADORA											
	DW682K-QS	5011402279500	600W	Ensambladora 600W y 4mm Prof. de ranurado - 10.000 rpm diámetro fresa 100mm, máx. profundidad de corte 20mm, ajuste guía 0°-90°, profundidades de corte fijas 0/10/20, 3kg. EQUIPO ESTÁNDAR: hoja de ranurar TCT, llave, adaptador de extracción de polvo, maletín.	1	277,00 €					
ACOPLAMIENTOS PARA FRESADORAS											
REFERENCIA	CÓDIGO DE BARRAS	DW615-QS	DW629-QS	DW624-QS	DW625E-QS	DW626-QS	DW609-QS	D26200 / D26204	DESCRIPCIÓN	UNIDADES POR CAJA	TARIFA HERRAMIENTAS SIN IVA
PINZAS DE SUJECIÓN											
	DE6272-XJ	5011402277773		•	•	•			Pinza 6,0mm	20	26,00 €
	DE6274-XJ	5011402277797		•	•	•			Pinza 8,0mm	20	31,00 €
	DE6276-XJ	5011402277810		•	•	•			Pinza 10,0mm	20	26,00 €
	DE6277-XJ	5011402277827		•	•	•			Pinza 12,0mm	20	26,00 €
	DE6278-XJ	5011402277834				•			Pinza 12,7mm (1/2")	20	35,00 €
	DE6950-XJ	5011402277940	•				•	•	Pinza 6,0mm	35	26,00 €
	DE6951-XJ	5011402277957	•				•	•	Pinza 6,35mm (1/4")	35	31,00 €
	DE6952-XJ	5011402277964	•				•	•	Pinza 8,0mm	35	26,00 €
CASQUILLO GUÍA											
	DE6916-XJ	5011402278671					•		Casquillo guía de 16mm ajustados a la base	1	12,00 €
GUÍA PARALELA Y ACOPLAMIENTOS											
	DE6913-XJ	5011402277735	•	•	•	•	•	•	Guía paralela con ajuste micrométrico y extracción del serrín	1	60,00 €
	DWS5031-XJ	5035048199329	•	•	•	•	•		Acoplamiento para fresadoras para rail guía DWS5021-22-23	12	55,00 €

INGLETADORAS



REFERENCIA	CÓDIGO DE BARRAS	POTENCIA	DESCRIPCIÓN	UNIDADES POR CAJA	TARIFA HERRAMIENTAS SIN IVA
INGLETADORAS					
	D27113-QS	5035048332818	1600W	1	729,00 €
	DWS774-QS	5035048614099	1400W	1	405,00 €
	D27112-QS	5035048188385	1600W	1	943,00 €
	DWS780-QS	5035048332344	1675W	1	1.020,00 €
	DWS777-QS	5035048633588	1800W	1	511,00 €
	DWS778-QS	5035048399606	1850W	1	762,00 €

ACOPLAMIENTOS PARA INGLETADORAS

REFERENCIA	CÓDIGO DE BARRAS	DWS780-QS	DWS777-QS	DWS778-QS	D27111-QS	D27112-QS	D27113-QS	DESCRIPCIÓN	UNIDADES POR CAJA	TARIFA HERRAMIENTAS SIN IVA
	DE7053-QZ	5011402260294	•	•	•	•	•	Bolsa de serrín	40	26,00 €
BANCOS DE TRABAJO										
	DE7035-XJ	5035048332740	•	•	•	•	•	Banco de trabajo (caballete) de soporte universal. Se puede utilizar con sierras con el accesorio DE7025. Superficie de trabajo: 92cm Longitud y 13cm Ancho. 81cm Altura de trabajo de la superficie cuando está montado. Distancia patas cuando está montado 116,5cm Longitud y 72cm Ancho.	1	110,00 €
	DE7023-XJ	5035048113370	•	•	•	•	•	Banco de trabajo de alto rendimiento para Ingletadoras. Barra soporte de piezas de 1,7m con capacidad de extenderse hasta 3,83 metros. La barra soporte puede aguantar hasta 227kg de peso. Las piezas de soporte pueden convertirse en topes de profundidad para cortar piezas a la misma medida. Patas integradas para un rápido montaje del banco y asa de transporte integrada que facilita su transporte.	1	252,00 €
	DE7260-XJ	5035048694589	•	•	•	•	•	Banco de trabajo con ruedas para Ingletadora. Amplios topes de apoyo regulables de 200mm para la colocación de piezas, resistente estructura de acero tubular con capacidad máxima de carga de 135kg. Carriles de montaje fácilmente ajustables. Grandes ruedas de goma para un sencillo transporte en el lugar de trabajo. Mecanismo neumático de elevación y descenso con dos posiciones. Instalación sencilla en un solo paso.	1	318,00 €

ACOPLAMIENTOS PARA BANCOS DE TRABAJO

REFERENCIA	CÓDIGO DE BARRAS	DE7023-XJ	DE7035-XJ	DESCRIPCIÓN	UNIDADES POR CAJA	TARIFA HERRAMIENTAS SIN IVA
1	DE7025-XJ	5035048115428	•	•	6	55,00 €
2	DE7027-XJ	5035048128428	•	•	6	68,00 €
3	DE7028-XJ	5035048128435	•	•	10	68,00 €
4	DE7030-XJ	5035048128459	•	•	6	68,00 €
5	DE7031-XJ	5035048128466	•	•	1	117,00 €
6	DE7024-XJ	5035048115435	•	•	6	55,00 €



**BASES DE SOPORTE Y EXTENSIONES
LATERALES**

	REFERENCIA	CÓDIGO DE BARRAS	DWS780-QS	DWS777-QS	DW778-QS	D27111-QS	D27112-QS	D27113-QS	DESCRIPCIÓN	UNIDADES POR CAJA	TARIFA HERRAMIENTAS SIN IVA
1	DE3491-XJ	5011402275434		•	•				2 barras guía de 500mm para piezas pequeñas	1	48,00 €
2	DE3494-XJ	5011402275403		•	•				2 Barras de guía de 1000mm	1	60,00 €

ACOPLAMIENTOS PARA ASPIRACIÓN

	DE7778-XJ	5011402291069		•	•	•	•	•	Kit de extracción de serrín Ø35mm	1	48,00 €
--	-----------	---------------	--	---	---	---	---	---	-----------------------------------	---	---------





	REFERENCIA	CÓDIGO DE BARRAS	POTENCIA	DESCRIPCIÓN	UNIDADES POR CAJA	TARIFA HERRAMIENTAS SIN IVA	
SIERRAS COMBINADAS TGS							
	DW743N-QS	5035048161951	2000W	Sierra Combinada 2.000W - Ø 250mm - 2.850 rpm motor de inducción, diámetro de la hoja 250/30mm, 2850 rpm, capacidad de inglete (dcha/izqda) 45°/45°, capacidad de biselado 45°, máx capacidad de corte a 90°/ incl 90° 140x68 / 180x20mm, máx capacidad de corte a 45°/ incl 90° 95x70/120x46mm, capacidad de corte a 90°/ incl 45° 70x95/150x20, máx. capacidad de corte 90° 70mm, máx. capacidad de corte 90°/45° 32 mm, 37kg. EQUIPO ESTÁNDAR: hoja de sierra 30D, guía paralela, pieza de empuje, 4 patas extraíbles, guarda protectora de la hoja, llave.	1	1128,00 €	
	D27107-QS	5035048911440	2000W	Sierra Combinada 2.000W - Ø 305mm - 4.000 rpm motor universal, diámetro de la hoja 305/30mm, 4000 rpm, capacidad de inglete (dcha/izqda) 48°/48°, capacidad de biselado 48°, máx capacidad de corte a 90°/incl 90° 205x63/50x155, máx capacidad de corte a 45°/incl 90° 160x35/45x155mm, máx capacidad de corte a 90°/incl 45° 205x50/50x100, máx capacidad de corte a 45°/incl 45° 60x110, máx. capacidad de corte incl. 90° 81mm, máx. capacidad de corte incl. 90°/45° 56mm, 40kg. EQUIPO ESTÁNDAR: hoja de 48 dientes, guía paralela, guía para ingletes, herramientas de montaje, mordaza, pieza de empuje, sistema de extracción de serrín Ø100mm.	1	1.649,00 €	
ACOPLAMIENTOS PARA SIERRAS COMBINADAS							
	REFERENCIA	CÓDIGO DE BARRAS	DW743N-QS	D27107-QS	DESCRIPCIÓN	UNIDADES POR CAJA	TARIFA HERRAMIENTAS SIN IVA
1	DE3491-XJ	5011402275434	•	•	2 barras guía de 500mm para piezas pequeñas	1	48,00 €
2	DE3494-XJ	5011402275403	•	•	2 Barras de guía de 1000mm	1	60,00 €
	D271054-XJ	5035048137819		•	Kit sistema de extracción Ø 100mm para D27105/7 TGS	1	72,00 €



REFERENCIA	CÓDIGO DE BARRAS	POTENCIA	DESCRIPCIÓN	UNIDADES POR CAJA	TARIFA HERRAMIENTAS SIN IVA	
MÁQUINAS ESTACIONARIAS						
SIERRAS DE BRAZO RADIAL						
	DW721KN-QS	5035048289099	2000W	Sierra de Brazo Radial 2.000W - 2 HP - Ø 300mm - Monofásica - Prof. 90mm motor de inducción, diámetro de la hoja 300/30mm, 3000 rpm, máx. velocidad de corte 36 m/sec, máx. profundidad de corte a 90°/45° 90/60mm, máx. capacidad de corte transversal a 90°/45° 507/342mm, 115kg. EQUIPO ESTÁNDAR: hoja de sierra TCT 32D, herramientas de montaje, patas, retorno de seguridad automático y freno de la hoja.	1	3.077,00 € <small>(Solicitar precio de montaje al servicio técnico)</small>
	DW729KN-XS	5035048290804	4000W	Sierra de Brazo Radial 4.000W - 4 HP - Ø 350mm - Trifásica - Prof. 110mm motor de inducción de 3 fases, diámetro de la hoja 350/30mm, 2780 rpm, máx. velocidad de corte 53 m/sec, máx. profundidad de corte a 90°/45° 110/75mm, máx. capacidad de corte transversal a 90°/45° 525/270mm, 149kg. EQUIPO ESTÁNDAR: hoja de sierra TCT 32D, herramientas de montaje, patas, retorno de seguridad automático y freno de la hoja.	1	4.677,00 € <small>(Solicitar precio de montaje al servicio técnico)</small>
SIERRAS DE MESA						
	DWE7485-QS	5035048723371	1850W	Sierra de Mesa 1.700W - Ø 210mm - Mesa 610x305mm - Portátil. Diámetro de la hoja 210/30mm, 5800 rpm, capacidad de biselado 48°, máx. profundidad de corte a 90°/45° 65/45mm, máx. cap. de corte (drcha/izqda) 622/318mm, tamaño de la mesa 485x485mm, 22kg. EQUIPO ESTÁNDAR: hoja de sierra TCT 24D, guía de ingletes, llave Allen, guía paralela, puerto de extracción de serrín 35mm, pieza de empuje.	1	601,00 €
	DWE7492-QS	5035048692653	2000W	Sierra de Mesa 2.000W - Ø 250mm motor universal, diámetro de la hoja 250/30mm, 3800 rpm, capacidad de biselado -3/48°, máx. profundidad de corte a 90°/45° 77/57mm, máx. cap. de corte (drcha/izqda) 825/558mm, tamaño de la mesa 670x630mm, 26.6kg. EQUIPO ESTÁNDAR: hoja de sierra TCT 24D, guía de ingletes, 2 llave Allen, guía paralela, puerto de extracción de serrín, pieza de empuje.	1	784,00 €

ACOPLAMIENTOS PARA SIERRAS DE MESA							
REFERENCIA	CÓDIGO DE BARRAS	DW745-QS	DWE7491-QS	DCS7485T2	DESCRIPCIÓN	UNIDADES POR CAJA	TARIFA HERRAMIENTAS SIN IVA
	DE7450-XJ	5035048177099	●	●	Patas para la sierra DW745 y DCS7485T2	1	92,00 €
	DWE74912-XJ	5035048446515	●	●	Patas para DWE7491 y DWE7492	1	110,00 €
	DWE74911-XJ	5035048446508	●	●	Patas con ruedas para DCS7485T2, DWE7491, DWE7492 y DW745	1	241,00 €

REFERENCIA	CÓDIGO DE BARRAS	POTENCIA	DESCRIPCIÓN	UNIDADES POR CAJA	TARIFA HERRAMIENTAS SIN IVA	
SIERRAS DE CINTA						
	DW738-QS	5011402284566	749W	Sierra de Cinta 749W - 0,75 HP - 155mm altura corte. Mesa 380x380mm con dos velocidades, ruedas de aluminio, canal de extracción de serrín, ajuste de bisel de 0° a 45°, guía paralela, protección de encendido/apagado con llave de seguridad extraíble y botón de interrupción de voltaje. Potencia de salida 550W, máx. altura de corte 155mm, máx. anchura de corte 310mm, velocidad de corte 330/800 m/min, tamaño de mesa 380x380mm, peso 23kg. EQUIPO ESTÁNDAR: Hoja de sierra, guía paralela	1	984,00 €

REFERENCIA	CÓDIGO DE BARRAS	POTENCIA	DESCRIPCIÓN	UNIDADES POR CAJA	TARIFA HERRAMIENTAS SIN IVA	
	DW876-QS	5011402271450	1000W	Sierra de Cinta 1.000W - 1 HP - 200mm altura corte. Mesa fresada 500x500mm de dos velocidades, con motor silencioso, extremadamente plana de 500x500mm, tensor de la hoja de fácil accionamiento con indicador de tensión, puerto para la extracción de serrín de 100mm. Potencia de salida 750W, máx. altura de corte 200mm, máx. anchura de corte 310mm, velocidad de corte 380/880 m/min, tamaño de la mesa 500x500mm, peso 54kg. EQUIPO ESTÁNDAR: Hoja afilada con diamante, interruptor de seguridad, patas, guía de ingletes y paralela	1	1.230,00 €
CEPILLOS REGRUESOS						
	DW733-QS	5011402272112	1800W	Regreso Portátil 1.800W 317mm regreso, 10000 rpm, máx. capacidad/máx. capacidad del espesador 317/152mm, máx. profundidad de cepillado 2mm, velocidad de alimentación 8m/min, diseño de 4 columnas para mayor estabilidad del cabezal, manivela de ajuste graduado de la profundidad, 33.6kg. EQUIPO ESTÁNDAR: adaptador para extracción del serrín, llave, llave para la hoja, guía para el cambio de la hoja.	1	885,00 €
	D27300-QS	5035048130711	2100W	Cepillo de Regreso 2.100W 260mm cepillo y mesa de regreso, 6200 rpm, tamaño mesa cepillado/ mesa regreso 1000x260/500x250mm, máx. profundidad de corte/de cepillado 4/3mm, velocidad de alimentación 5m/min, tobera de extracción de polvo y serrín de 100 mm 120mm, guía lateral grande de aluminio para realizar ángulos con precisión en la función de cepillado, mesa grande de aluminio extrudido para mayor precisión y fácil uso, 53kg. EQUIPO ESTÁNDAR: cuchillas HSS, guía ajustable, llave hexagonal, llave de ajuste de la hoja, adaptador para extracción serrín, pieza de empuje, patas.	1	2.153,00 €

ACOPLAMIENTOS PARA CEPILLOS REGRUESOS







REFERENCIA	CÓDIGO DE BARRAS	DESCRIPCIÓN	UNIDADES POR CAJA	TARIFA HERRAMIENTAS SIN IVA	
	DE7333-XJ	5011402289851	Par de láminas HSS para D27300	1	60,00 €











REFERENCIA	CÓDIGO DE BARRAS	POTENCIA	DESCRIPCIÓN	UNIDADES POR CAJA	TARIFA HERRAMIENTAS SIN IVA	
ASPIRADORES						
	DWV901L-QS	5035048467404	1400W	Aspirador de 30 litros Clase L 1400W Con innovador sistema de limpieza de doble filtro, potencia de succión constante, cada filtro se limpia automáticamente cada 30 segundos, absorción de líquidos y sólidos, toma de corriente incorporada, arranque automático y control de apagado. Máx. caudal de aire 4.080 l/min, capacidad 30 litros, capacidad de depósito líquidos 17,5 litros, peso 9,5kg. EQUIPO ESTÁNDAR: Manguera 4m x 32mm, adaptador AirLock 35mm, bolsa de polvo	1	468,00 €
	DWV905M-QS	5035048751336	1400W	Aspirador de 38 litros Clase M 1400W Con capacidad de absorción de líquidos y sólidos de clase M según la legislación europea (eliminación del 99,9% de materiales con valores límite OEL de > 0.1 mg/m³), máx. capacidad 38 litros, máx. caudal de aire 75 l/seg, sistema de limpieza de doble filtro, 15kg. EQUIPO ESTÁNDAR: manguera 4,6m, adaptador AirLock 35mm, adaptador universal Air Lock, bolsa de polvo.	1	698,00 €
	DWV905H	5035048751374	1400W	Aspirador de 38 litros Clase H 1400W Con capacidad de absorción de líquidos y sólidos de clase H según la legislación europea (eliminación del 99,95% de materiales con valores límite OEL de > 0.1 mg/m³), máx. capacidad 38 litros, máx. caudal de aire 75 l/seg, sistema de limpieza de doble filtro, 15kg. EQUIPO ESTÁNDAR: manguera 4,6m, adaptador AirLock 35mm, adaptador universal Air Lock, bolsa de polvo.	1	947,00 €



ACOPLAMIENTOS PARA ASPIRADORES			D27900-QS	D27901-QS	D27902/M-QS	D27902M-QS	D27901L-QS	D27900-QS	DESCRIPCIÓN	UNIDADES POR CAJA	TARIFA HERRAMIENTAS SIN IVA
	DWV9350-XJ	5035048651988	•	•	•	•	•	•	Kit de limpieza de suelos	5	55,00 €
	DWV9316-XJ	5035048434437				•	•		Manguera antiestática 4,6m para aspirador DWV902M	1	60,00 €
	DWV9400-XJ	5035048434444				•			5 Bolsas de plástico para aspirador DWV902M	10	26,00 €
	DWV9401-XJ	5035048434451				•	•		5 Bolsas de papel para aspirador DWV901L y DWV902M	10	18,00 €
	DWV9402-XJ	5035048434468				•	•		5 Bolsas de tela para aspirador DWV901L y DWV902M	10	31,00 €
	DWV9510-XJ	5035048790380				•	•		Acoplamiento para TSTAK & Tough System con DWV905M	1	70,00 €
	DWV9315-XJ	5035048434420				•	•		Manguera 4,6m para aspirador DWV901L y DWV902M	1	48,00 €

SISTEMAS DE CONEXIÓN PARA AIRLOCK



	DWV9000-XJ	5035048359679	Sistema de conexión para tubo de la aspiradora de 35mm, compatibles con todos los aspiradores de DEWALT con o sin cable.	5	17,00 €
	DWV9110-XJ	5035048363249	Adaptador escalonado de goma: se ajusta a conexiones de 29mm, 30mm y 35mm	5	12,00 €
	DWV9120-XJ	5035048359716	Adaptador escalonado de goma: se ajusta a conexiones de 35mm y 38mm	5	12,00 €
	DWV9130-XJ	5035048359693	Adaptador de 35mm. Compatible con DW624/5E/6, DW621, D26204K, DW744/5, D26441, D26420/1/2/3, D26453, D26410, D25301D y competencia	5	12,00 €
	DWV9150-XJ	5035048359730	Adaptador angular para bocas de extracción del polvo de 35mm. Puede ser usado como conector junto al kit de limpieza para suelo. Se ajusta a las sierras DW331/3K y a cualquier herramienta que admita DWV9130	5	17,00 €
	DWV9210-XJ	5035048359631	Kit Básico para Construcción: DWV9000+DWV9120+DWV9130	5	29,00 €
	DWV9220-XJ	5035048359655	Kit Premium para Carpintería: DWV9000+DWV9120+DWV9130+DWV9150+D279058CL	5	57,00 €

REFERENCIA	CÓDIGO DE BARRAS	POTENCIA	DESCRIF	UNIDADES POR CAJA	TARIFA HERRAMIENTAS SIN IVA
HERRAMIENTAS NEUMÁTICAS					
CLAVADORAS DE ESTRUCTURAS					
	DPN9033-XJ	5902013950998	Clavadora de Estructuras de 33° con capacidad para 50 clavos, longitud del clavo 50 - 90mm, diámetro clavo 2,5 - 3,3mm, diámetro cabeza 7,2mm, presión de trabajo 4,80 - 8,30 Bar, cuerpo en magnesio, regulación de profundidad de clavado, disparador secuencial, nariz dentada, accesorio evita marcas. EQUIPO ESTÁNDAR: maletín.	2	369,00 €
	DPN90C-XJ	5902013951001	Clavadora de Estructuras para clavos en bobina - 225-300 clavos, longitud del clavo 50 - 90mm, diámetro clavo 2,5 - 3,1mm, diámetro cabeza 7,2mm, presión de trabajo 4,80 - 8,30 Bar, cuerpo en magnesio, regulación de profundidad de clavado, disparador secuencial, nariz dentada, accesorio evita marcas. EQUIPO ESTÁNDAR: maletín.	2	602,00 €
	DPN75C-XJ	5902013950912	Clavadora de Estructuras para clavos en bobina - 225-300 clavos, longitud del clavo 38 - 75mm, diámetro clavo 2,3 - 3,1mm, diámetro cabeza 7,2mm, presión de trabajo 4,80 - 8,30 Bar, cuerpo en aluminio, regulación de profundidad de clavado, nariz dentada, accesorio evita marcas. EQUIPO ESTÁNDAR: maletín.	3	528,00 €
CLAVADORAS DE ACABADO					
	DPN1664PP-XJ	5902013958550	Clavadora de Acabado 16Ga, punta de precisión, longitud del clavo 25 - 64mm, diámetro 1,35-1,6mm, presión de trabajo 4,80 - 8,30 Bar, cuerpo en magnesio, regulación de profundidad de clavado, disparador secuencial, sin aceite, sistema de disparo seleccionable, accesorio evita marcas. EQUIPO ESTÁNDAR: maletín.	4	171,00 €
	DPN1850PP-XJ	5902013958574	Clavadora Brad de Acabado 18Ga, punta de precisión, longitud del clavo 15 - 50mm, diámetro 1 - 1,27mm, presión de trabajo 4,80 - 8,30 Bar, cuerpo en magnesio, regulación de profundidad de clavado, disparador secuencial, sin aceite, sistema de disparo seleccionable, accesorio evita marcas. EQUIPO ESTÁNDAR: maletín.	4	142,00 €
	DPN2330-XJ	5902013959014	Clavadora Pin Acabado 23Ga, longitud del mini-pin 10-30mm, diámetro 0,6mm, presión de trabajo 4,9 - 8,4 Bar, cuerpo en aluminio. Gatillo secundario. Regulador de potencia. Nariz compacta. Escape trasero. Cargador de carga fácil. Empuñadura ergonómica. EQUIPO ESTÁNDAR: maletín	4	191,00 €
GRAPADORAS					
	DPSSX38-XJ	5902013950943	Grapadora con longitud de la grapa 12 - 38mm, diámetro 1,27mm, ancho 5,6mm, presión de trabajo 4,80 - 8,30 Bar, cuerpo en magnesio, regulación de profundidad de clavado, disparador secuencial, sin aceite, accesorio evita marcas, sistema de disparo seleccionable, bloqueo de seguridad. EQUIPO ESTÁNDAR: maletín.	4	117,00 €
	DPS8016-XJ	5902013959076	Grapadora Serie 80. Longitud del clavo 4-16mm. diámetro 0,63-0,90mm, ancho 12,8mm. presión de trabajo 4,9 - 8,4 Bar. Cuerpo en aluminio. Regulador de potencia. Gatillo secundario. Escape trasero. Empuñadura ergonómica. Cargador de carga fácil. EQUIPO ESTÁNDAR: maletín	4	129,00 €
CLAVADORAS PARA TARIMAS					
	DMF1550-XJ	5902013959090	Clavadora MANUAL para Tarimas (no neumática) para puntas de 1,2mm diámetro y 38-50mm largo con amortiguadores de goma en lateral y frontal de la herramienta. El accionamiento del martillo impulsa la cuña en la pieza de trabajo sin ayuda de ninguna fuerza neumática. Capacidad del cargador 120 clavos, peso 3,9kg. EQUIPO ESTÁNDAR: Mazo de grafito anti-vibración	2	240,00 €
HERRAMIENTA 2en1: CLAVADORA / GRAPADORA					
	DPSB2IN1-XJ	5902013959069	2en1: Clavadora Brad de Acabado 18Ga + Grapadora Para puntas de 1-1,27mm diámetro y 15-40mm largo y para grapas de 1-1,27mm diámetro, 5,6mm ancho y 15-40mm largo. Presión de trabajo 4,9 - 8,4 Bar, cuerpo en aluminio, regulación de profundidad de clavado, disparador secuencial, accesorio evita marcas. Escape regulable 360°. Empuñadura ergonómica. Cargador de carga fácil. EQUIPO ESTÁNDAR: maletín	4	110,00 €









	REFERENCIA	CÓDIGO DE BARRAS	POTENCIA	DESCRIPCIÓN	UNIDADES POR CAJA	TARIFA HERRAMIENTAS SIN IVA
ACOPLAMIENTOS PARA COMPRESORES						
	DWP-CPACK5	5902013964216		Manguera de Aire 5m	20	19,00 €
	DWP-CPACK30	5902013953685		Manguera de Aire 30m con rueda para enrollar	4	129,00 €







INSTRUMENTOS LÁSER









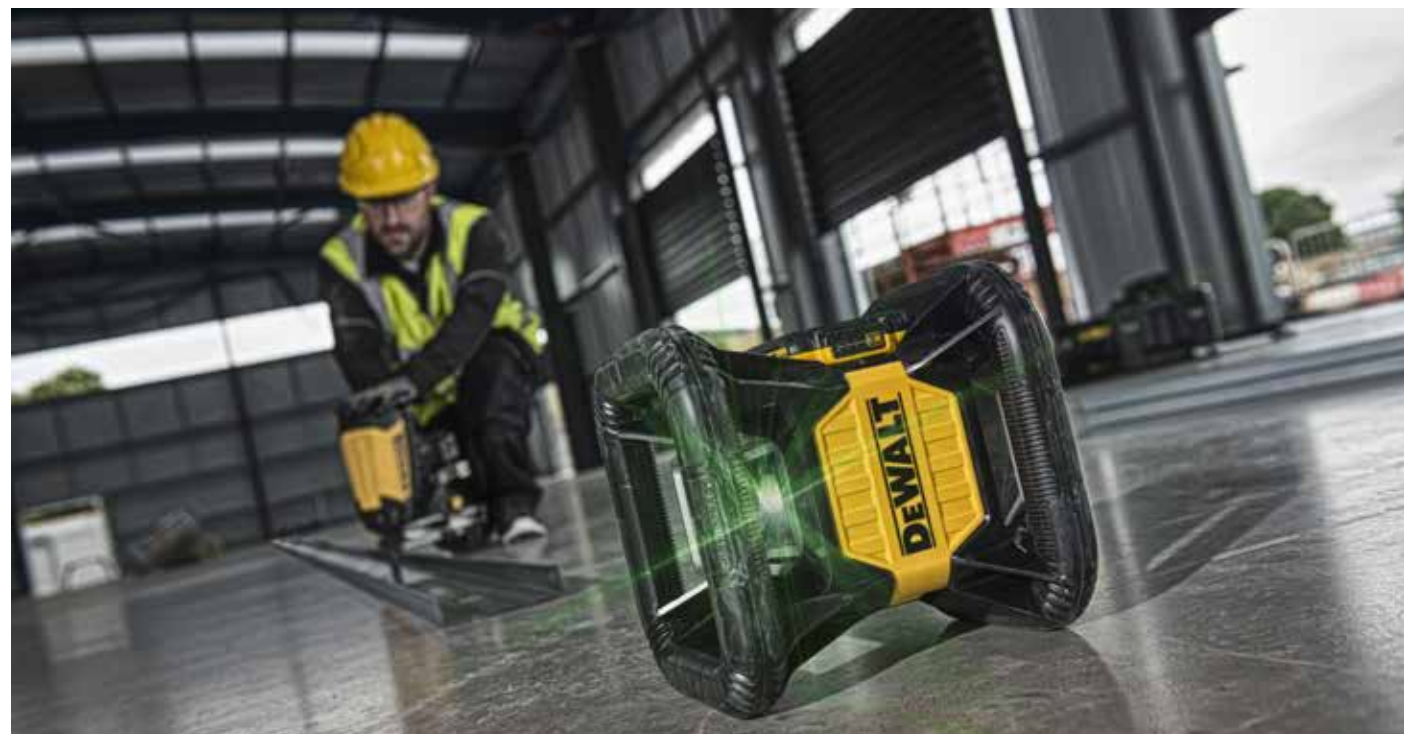







REFERENCIA	CÓDIGO DE BARRAS	ALCANCE	DESCRIPCIÓN	UNIDADES POR CAJA	TARIFA HERRAMIENTAS SIN IVA	
INSTRUMENTOS LÁSER						
MEDIDORES LÁSER						
	DW055PL-XJ	5054905286002	16 metros	Medidor láser de distancias de bolsillo con alcance de 16m. Precisión de +/-6mm/10m. Pantalla negra con letras blancas. Calcula las distancias en sistema Métrico e Imperial. Batería de Li-on interno con carga con puerto USB.	12	38,00 €
	DWHT77100-XJ	3253561771002	30 metros	Medidor láser de distancias con alcance de 30m. Precisión +/-3mm/10m. Pantalla gris con dígitos negros. Funciones: medición, cálculo de área, volumen y Pitágoras. Incluye 2 pilas alcalinas AAA.	6	63,00 €
	DW099S-XJ	5035048666135	30 metros	Medidor láser de distancias con alcance de 30m con conectividad Bluetooth. Medición de 0,05 a 30 metros, precisión +/-2mm/10m. Peso 114 gr. (con pilas). Pantalla retroiluminada. Clase 2. 635 nm > 1nW. Protección de agua y polvo IP54. Funciones: lecturas de metro lineales, cálculos de metros cuadrados o cálculos de metros cúbicos, agrega o resta lecturas y calcula distancias en sistema Métrico e Imperial. Almacena en memoria las últimas 5 mediciones. Incluye 2 pilas alcalinas AAA de 1,5V	4	120,00 €
	DW03050-XJ	5035048448496	50 metros	Medidor láser de distancias con alcance de 50m con conectividad Bluetooth. Medición de 0,05 a 50 metros, precisión +/-1,5mm/10m. Peso 127 gr. (con pilas). Pantalla retroiluminada. Clase 2. 635 nm > 1nW. Protección de agua y polvo IP54. Funciones: lecturas de metro lineales, cálculos de metros cuadrados o cálculos de metros cúbicos, agrega o resta lecturas y calcula distancias en sistema Métrico e Imperial. Almacena en memoria las últimas 5 mediciones. Incluye 2 pilas alcalinas AAA de 1,5V y una funda para el cinturón.	12	139,00 €
	DW03101-XJ	5035048448502	100 metros	Medidor láser de distancias con alcance de 100m con conectividad Bluetooth. Medición de 0,05 a 100 metros, precisión +/-1mm/10m. Peso 154 gr. (con pilas). Pantalla retroiluminada. Clase 2. 635 nm > 1nW. Protección de agua y polvo IP54. Funciones: lecturas de metro lineales, cálculos de metros cuadrados o cálculos de metros cúbicos, agrega o resta lecturas y calcula distancias en sistema Métrico e Imperial. Almacena en memoria las últimas 5 mediciones. Incluye 2 pilas alcalinas AAA de 1,5V y una funda para el cinturón.	12	214,00 €
NIVELES LÁSER DE LÍNEA - HAZ ROJO						
	DW088K-XJ	5035048338575	15 metros 50 metros con detector	Láser autonivelante de 2 líneas en cruz (Horizontal y vertical). Alcance hasta 15m (50m con detector), precisión +/-3mm/10m. Base pivotante integrada 1/4" para utilizar con trípode. Su carcasa engomada y el grueso vidrio protegen el láser de golpes y ayudan a mantener la calibración bajo condiciones extremas en la obra. Maletín que protege la unidad y ayuda a mantener la calibración cuando está almacenado. Se autonivela hasta en superficies de 4°. Botón doble función e indicador de batería. Compatible con el detector DE0892 para un alcance de 50 metros. 16 horas de autonomía con ambas líneas. EQUIPO ESTÁNDAR: Soporte de pared, maletín y 3 pilas alcalinas AA.	3	149,00 €

REFERENCIA	CÓDIGO DE BARRAS	ALCANCE	DESCRIPCIÓN	UNIDADES POR CAJA	TARIFA HERRAMIENTAS SIN IVA	
NIVELES LÁSER DE LÍNEA - HAZ VERDE						
	DW088CG-XJ	5035048669600	20 metros 50 metros con detector	Láser autonivelante de 2 líneas en cruz (Horizontal y vertical). Haz láser verde. Proyecta una línea vertical y una horizontal. Alcance de hasta 20 metros (sin receptor) y de hasta 50 metros (con receptor), precisión +/-3mm/10m. Se mantiene la precisión incluso en caídas de 90cm. Funciona con 3 pilas alcalinas AA, peso 0,46 Kg. EQUIPO ESTÁNDAR: Soporte de pared, maletín y 3 pilas alcalinas AA.	2	199,00 €
	DW0887100-1 NOVEDAD	5054905315450	20 metros 50 metros con detector	Láser autonivelante de 2 líneas en cruz (Horizontal y vertical). Haz láser verde + Medidor láser de distancias con alcance de 30m. Proyecta una línea vertical y una horizontal. Alcance de hasta 20 metros (sin receptor) y de hasta 50 metros (con receptor), precisión +/-3mm/10m. Se mantiene la precisión incluso en caídas de 90cm. Funciona con 3 pilas alcalinas AA, peso 0,46 Kg. Medidor láser de distancias con alcance de 30m. Precisión +/-3mm/10m. Pantalla gris con dígitos negros. Funciones: medición, cálculo de área, volumen y Pitágoras. Incluye 2 pilas alcalinas AA.	2	246,00 €
	DW089CG-XJ	5054905237912	20 metros 50 metros con detector	Láser autonivelante de líneas en cruz + lateral vertical a 90°. Haz láser verde. Proyecta una línea vertical y una horizontal que se intersectan para formar una cruz y una lateral vertical a 90°. Alcance de hasta 20 metros (sin receptor) y de hasta 50 metros (con receptor), precisión +/-3mm/10m. Se mantiene la precisión incluso en caídas de 90 cm. Funciona con 4 pilas alcalinas AA, peso 0,81 kg. EQUIPO ESTÁNDAR: Soporte de pared, maletín y 4 pilas alcalinas AA.	4	354,00 €
NIVELES LÁSER CON BATERÍA 12V XR - HAZ ROJO						
	DCE0822D1R-QW	5035048666371	15 metros 50 metros con detector	Láser autonivelante de líneas en cruz + 2 puntos 12V. Proyecta dos líneas en cruz+ 2 puntos. Clase 2, autonivelación +/-4°, precisión +/- 3 mm/10m. Proyección de dos líneas en cruz a 90°. Alcance de hasta 15m (sin receptor) y de hasta 50m (con receptor). Incluye batería de Litio XR 2Ah. Base pivotante magnética integrada con rosca de 1/4" y 5/8" para utilizar con Trípode. IP65 / 2m a prueba de caída. EQUIPO ESTÁNDAR: Batería 12V, cargador, soporte de pared, maletín.	2	343,00 €
	DCE0825D1R-QW	5054905022310	15 metros 50 metros con detector	Láser autonivelante de líneas en cruz + 5 puntos 12V. Proyecta dos líneas en cruz+ 5 puntos. Clase 2, autonivelación +/-4°, precisión +/- 3 mm/10m. Proyección de dos líneas en cruz a 90°. Alcance de hasta 15m (sin receptor) y de hasta 50m (con receptor). Incluye batería de Litio XR 2Ah. Base pivotante magnética integrada con rosca de 1/4" y 5/8" para utilizar con Trípode. IP65 / 2m a prueba de caída. EQUIPO ESTÁNDAR: Batería 12V, cargador, soporte de pared, maletín	2	354,00 €
	DCE0811D1R-QW	5035048644201	20 metros 50 metros con detector	Láser autonivelante 2 líneas 360° - rojo. Precisión +/-3mm/10m. Capacidad 20m sin el receptor, 50m con el receptor. Incluye batería de Litio XR 2Ah. Base pivotante e imantada integrada con rosca 1/4" y 5/8" para utilizar con Trípode. Resistente - engomado: IP65 / 2 metros de test de caída vertical. EQUIPO ESTÁNDAR: batería 12V, cargador, soporte de pared y maletín.	2	411,00 €
NIVELES LÁSER CON BATERÍA 12V XR - HAZ VERDE						
	DCE0825D1G-QW	5035048666913	30 metros 50 metros con detector	Láser autonivelante de líneas en cruz + 5 puntos 12V - verde. Proyecta dos líneas en cruz+ 5 puntos. Clase 2, autonivelación +/-4°, precisión +/- 3 mm/10m. Proyección de dos líneas en cruz a 90°. Alcance de hasta 30m (sin receptor) y de hasta 50m (con receptor). Incluye batería de Litio XR 2Ah. Base pivotante magnética integrada con rosca de 1/4" y 5/8" para utilizar con Trípode. IP65 / 2m a prueba de caída. EQUIPO ESTÁNDAR: Batería 12V, cargador, soporte de pared, maletín.	2	504,00 €
	DCE0811D1G-QW	5035048644058	35 metros 50 metros con detector	Láser autonivelante 2 líneas 360° - verde. Precisión +/-3mm/10m. Capacidad 35m sin el receptor, 50m con el receptor. Incluye batería de Litio XR 2Ah. Base pivotante e imantada integrada con rosca 1/4" y 5/8" para utilizar con Trípode. Resistente - engomado: IP65 / 2 metros de test de caída vertical. EQUIPO ESTÁNDAR: batería 12V, cargador, soporte de pared y maletín.	2	549,00 €
	DCE089D1G-QW	5035048489628	35 metros 50 metros con detector	Láser autonivelante 3 líneas 360° - verde. Autonivelación +/-4°, precisión +/-3mm/10m. Capacidad 35m sin el receptor, 50m con el receptor. Incluye batería de Litio XR 2Ah. Base pivotante e imantada integrada con rosca 1/4" y 5/8" para utilizar con Trípode. Resistente - engomado: IP65 / 2 metros de test de caída vertical. EQUIPO ESTÁNDAR: batería 12V, cargador, soporte de pared y maletín.	2	618,00 €





	REFERENCIA	CÓDIGO DE BARRAS	ALCANCE	DESCRIPCIÓN	UNIDADES POR CAJA	TARIFA HERRAMIENTAS SIN IVA
NIVELES LÁSER CON BATERÍA 18V XR - HAZ VERDE						
	DCLE34021D1-QW NOVEDAD	5035048795941	55 metros 100 metros con detector	Láser autonivelante de líneas en cruz - verde. Autonivelación +/-4°, precisión +/-3mm/10m. Capacidad 55m sin el receptor, 100m con el receptor. Incluye batería XR de Litio 18V 2Ah. Base pivotante e imantada integrada con rosca 1/4" y 5/8" para utilizar con Trípode. Resistente - engomado: IP54 / 2 metros de test de caída vertical. EQUIPO ESTÁNDAR: batería 18V, cargador, soporte de pared y maletín.	2	365,00 €
	DCLE34021N-XJ NOVEDAD	5035048795965	55 metros 100 metros con detector	Láser autonivelante de líneas en cruz - verde. Autonivelación +/-4°, precisión +/-3mm/10m. Capacidad 55m sin el receptor, 100m con el receptor. No incluye batería XR de Litio 18V 2Ah. Base pivotante e imantada integrada con rosca 1/4" y 5/8" para utilizar con Trípode. Resistente - engomado: IP54 / 2 metros de test de caída vertical. EQUIPO ESTÁNDAR: soporte de pared y maletín, SIN CARGADOR NI BATERÍA	2	300,00 €
	DCLE34031D1-QW	5035048749616	40 metros 100 metros con detector	Láser autonivelante 3 líneas 360° - verde. Autonivelación +/-4°, precisión +/-3mm/10m. Capacidad 40m sin el receptor, 100m con el receptor. Incluye batería XR de Litio 18V 2Ah. Base pivotante e imantada integrada con rosca 1/4" y 5/8" para utilizar con Trípode. Resistente - engomado: IP54 / 2 metros de test de caída vertical. EQUIPO ESTÁNDAR: batería 18V, cargador, soporte de pared y maletín	2	580,00 €
	DCLE34031N-XJ	5035048749678	40 metros 100 metros con detector	Láser autonivelante 3 líneas 360° - verde. Autonivelación +/-4°, precisión +/-3mm/10m. Capacidad 40m sin el receptor, 100m con el receptor. No incluye batería XR de Litio 18V 2Ah. Base pivotante e imantada integrada con rosca 1/4" y 5/8" para utilizar con Trípode. Resistente - engomado: IP54 / 2 metros de test de caída vertical. EQUIPO ESTÁNDAR: soporte de pared y maletín, SIN CARGADOR NI BATERÍA	2	511,00 €
KIT NIVELES LÁSER CON BATERÍA 18V XR - HAZ VERDE						
	DCK2095D2T-QW NOVEDAD	5054905311834	40 metros 100 metros con detector	KIT Láser de 3 líneas 360° + Taladro Percutor DCD805 + 2 baterías XR 18V 2Ah + Maletín TSTAK Láser autonivelante 3 líneas 360° - verde. Autonivelación +/-4°, precisión +/-3mm/10m. Capacidad 40m sin el receptor, 100m con el receptor. Incluye batería XR de Litio 18V 2Ah. Base pivotante e imantada integrada con rosca 1/4" y 5/8" para utilizar con Trípode. Resistente - engomado: IP45 / 2 metros de test de caída vertical. Taladro Percutor sin escobillas XR 18V 13mm 90Nm	3	752,00 €



	REFERENCIA	CÓDIGO DE BARRAS	ALCANCE	DESCRIPCIÓN	UNIDADES POR CAJA	TARIFA HERRAMIENTAS SIN IVA
NIVELES LÁSER ROTATIVOS CON BATERÍA 18V XR - HAZ ROJO						
	DCE074D1R-QW	5035048657850	45 metros 457 metros con detector	LÁSER ROTATIVO ROJO AUTONIVELANTE Con batería XR 18V Litio de 2Ah. Alcance 45m (457m con detector). Precisión de +/-1mm/10m. Nivelaciones horizontales, verticales y plomada superior. Control manual de inclinaciones +/-10°. Modo "Scan". Conector extraíble para trípode. Resistente a caídas de hasta 2 metros con la batería suministrada. Protección IP54 contra polvo y agua. Incluye detector, cargador, batería, soporte, gafas, tarjeta magnética y caja TSTAK	1	801,00 €
	DCK374D1R-QW	5054905025175	45 metros 457 metros con detector	KIT LÁSER ROTATIVO ROJO AUTONIVELANTE Con batería XR 18V Litio de 2Ah. Alcance 45m (457m con detector). Precisión de +/-1mm/10m. Nivelaciones horizontales, verticales y plomada superior. Control manual de inclinaciones +/-10°. Modo "Scan". Conector extraíble para trípode. Resistente a caídas de hasta 2 metros con la batería suministrada. Protección IP54 contra polvo y agua. Incluye detector, cargador, batería, soporte, gafas, tarjeta magnética, trípode, regla y caja TSTAK	1	1.074,00 €
	DCE079D1R-QW	5035048657911	60 metros 600 metros con detector	LÁSER ROTATIVO ROJO AUTONIVELANTE Con batería XR 18V Litio de 2Ah. Alcance 60m (600m con detector). Precisión de +/-0,5mm/10m. Nivelaciones horizontales, verticales y plomada superior. Control manual de inclinaciones +/-10°. Modo "Scan". Conector extraíble para trípode. Resistente a caídas de hasta 2 metros con la batería suministrada. Protección IP54 contra polvo y agua. Incluye control remoto, detector, cargador, batería, soporte, gafas, tarjeta magnética y caja TSTAK	1	1.235,00 €
	DCE080D1RS-QW	5054905240097	60 metros 600 metros con detector	LÁSER ROTATIVO ROJO AUTONIVELANTE CON CONECTIVIDAD BLUETOOTH Con batería XR 18V Litio de 2Ah. Alcance 60m (600m con detector). Precisión de +/-0,5mm/10m. Nivelaciones horizontales, verticales y plomada superior. Control manual de inclinaciones +/-10°. Modo "Scan". Conector extraíble para trípode. Resistente a caídas de hasta 2 metros con la batería suministrada. Protección IP54 contra polvo y agua. Incluye, detector, cargador, batería, soporte, gafas, tarjeta magnética y caja TSTAK	1	1.500,00 €
NIVELES LÁSER ROTATIVOS CON BATERÍA 18V XR - HAZ VERDE						
	DCE079D1G-QW	5035048657966	76 metros 600 metros con detector	LÁSER ROTATIVO VERDE AUTONIVELANTE Con batería XR 18V Litio de 2Ah. Alcance 76m (600m con detector). Precisión de +/-0,5mm/10m. Nivelaciones horizontales, verticales y plomada superior. Control manual de inclinaciones +/-10°. Modo "Scan". Conector extraíble para trípode. Resistente a caídas de hasta 2 metros con la batería suministrada. Protección IP54 contra polvo y agua. Incluye control remoto, detector, cargador, batería, soporte, gafas, tarjeta magnética y caja TSTAK	1	1.612,00 €
	DCE080D1GS-QW	5054905240103	80 metros 600 metros con detector	LÁSER ROTATIVO VERDE AUTONIVELANTE CON CONECTIVIDAD BLUETOOTH Con batería XR 18V Litio de 2Ah. Alcance 80m (600m con detector). Precisión de +/-0,5mm/10m. Nivelaciones horizontales, verticales y plomada superior. Control manual de inclinaciones +/-10°. Modo "Scan". Conector extraíble para trípode. Resistente a caídas de hasta 2 metros con la batería suministrada. Protección IP54 contra polvo y agua. Incluye, detector, cargador, batería, soporte, gafas, tarjeta magnética y caja TSTAK	1	1.882,00 €
VISOR ÓPTICO						
	DW096PK-XJ	5035048144657	100 metros	Visor óptico autonivelante, aumento de 26X, autonivelación +/-1°, rango de visibilidad de 100m, corona con métrica de 360°. peso 1,72kg. EQUIPO ESTÁNDAR: Trípode de aluminio, regla de aluminio de 2,44m, plomada, maletín	1	429,00 €

ACOPLAMIENTOS PARA LÁSER			DW088K / DW089K	DW088CG / DW089CG	DCE088D1R / DCE081D1R DCE082D1R / DCE0825D1R DCE089D1R	DCE088D1G / DCE088D1G18 DCE082D1G / DCE822D1G18 DCE0825D1G / DCE825D1G18 DCE081D1G / DCE089D1G DCE089D1G / DCE089D1G18 DCE089D1G18	DCE074D1R / DCK374D1R DCE079D1R / DCE080D1RS DCE079D1G / DCE080D1GS	DESCRIPCIÓN	UNIDADES POR CAJA	TARIFA HERRAMIENTAS SIN IVA
	DE0714G-XJ	5035048642382	●	●	●	●	●	Gafas verdes para versiones G (green)	4	12,00 €
	DE0730-XJ	5035048101797	●	●	●	●	●	Tarjeta magnética graduada para láser con haz rojo	5	16,00 €
	DE0730G-XJ	5035048642368	●	●	●	●	●	Placa-objetivo para a láser con haz verde para versiones G* (green)	4	16,00 €
	DE0734-XJ	5035048101858	●	●	●	●	●	Regla graduada de aluminio (1,2m - 4m)	10	63,00 €
	DE0737-XJ	5035048160138	●	●	●	●	●	Regla de construcción graduada 2,4m	10	102,00 €
	DE0882-XJ	5035048338629	●	●	●	●	●	Puntal techo a suelo para soporte láser 1/4. Brazo de fijación reforzado, mecanismo de bloqueo y secciones de fijación conectado al material. Rotación 360° sin cambio de altura. Altura máxima de 3,4m	6	139,00 €
	DE0738-XJ	5035048160725	●	●	●	●	●	Ajuste de ángulos de 0-90° y ajuste fino para conseguir una precisión total	4	271,00 €

















			DW088K / DW089K	DW088CG / DW089CG	DCE088D1R / DCE081D1R DCE082D1R / DCE0825D1R DCE089D1R	DCE088D1G / DCE088D1G18 DCE082D1G / DCE822D1G18 DCE0825D1G / DCE825D1G18 DCE081D1G / DCE089D1G DCE089D1G / DCE089D1G18 DCE089D1G18	DCE074D1R / DCK374D1R DCE079D1R / DCE080D1RS DCE079D1G / DCE080D1GS	DESCRIPCIÓN	UNIDADES POR CAJA	TARIFA HERRAMIENTAS SIN IVA
	DE0881T-XJ	5054905245573	●	●	●	●	●	Mini Trípode fotográfico para láser 1/4" Mini Trípode fotográfico de aluminio para niveles láser. Conexión al trípode 1/4". Rotación 360° sin cambio de altura. Extendible desde 0.6m hasta 1.7m	1	74,00 €
	DE0736-XJ NOVEDAD	5035048101841	●	●	●	●	●	Trípode para niveles láser con cuerpo de aleación de aluminio. Ajuste milimétrico y patas extensibles (1.07m - 1.73m). Pies de acero con protección de goma. Correa de transporte. Conexión al trípode 5/8".	1	128,00 €
	DE0735-XJ	5035048122938	●	●	●	●	●	Trípode para niveles láser con cabezal telescópico de ajuste milimétrico y patas extensibles (1.15m - 3.0m). Conexión al trípode 5/8".	1	214,00 €
	DE0892-XJ 50 metros	5035048338636	●	●	●	●	●	Detector láser de líneas rojas DEWALT. Clase IP54. Alcance de hasta 50m. Incluye imanes para permitir que el detector se acople en rieles metálicos. Pantalla LCD para una mejor visión. No usar con láseres giratorios.	10	155,00 €
	DE0892G-XJ 50 metros	5035048642351	●	●	●	●	●	Detector láser de líneas verdes DEWALT. Clase IP54. Alcance de hasta 50m. Incluye imanes para permitir que el detector se acople en rieles metálicos. Pantalla LCD para una mejor visión. No usar con láseres giratorios.	10	167,00 €



HERRAMIENTAS DE JARDIN



	REFERENCIA	CÓDIGO DE BARRAS	POTENCIA	DESCRIPCIÓN	UNIDADES POR CAJA	TARIFA HERRAMIENTAS SIN IVA
HERRAMIENTAS DE JARDÍN CON BATERÍA XR LITIO 18V XR						
	DCMW564P2-QW	5035048690116	18V	CORTACESPED SIN ESCOBILLAS XR 2x18V (36V) Ancho de corte de 48cm. Interruptor de seguridad secundario, ajuste de corte a diferentes alturas, indicador del estado de carga de las baterías, asa abatible con bloqueo de ruedas y bolsa con capacidad de recogida para 55L. EQUIPO ESTÁNDAR: 2 baterías 18V Li-Ion 5Ah, cargador multi-voltaje	1	739,00 €
	DCMPS567P1-QW	5035048715024	18V	PODADORA DE PÉRTIGA SIN ESCOBILLAS XR 18V Li-Ion 5Ah. Eje telescópico de 2 a 3m con un alcance hasta 4,5m. Espada de 20cm de longitud y cadena de bajo contragolpe. Tiene un gancho metálico para fijar la espada y cortar las ramas con más facilidad. Lubricación automática e interruptor dual para máxima seguridad. Peso y equilibrio óptimos. Puede realizar hasta 55 cortes de 10cm x 10cm con una carga. EQUIPO ESTÁNDAR: Batería 18V Li-ion 5Ah, cargador multi-voltaje	2	403,00 €
	DCMPP568P1-QW	5035048788561	18V	PODADORA DE MANO XR 18V Li-Ion 5Ah. Ergonómica, ligera y equilibrada, con fácil agarre incluso para manos pequeñas. Puede realizar hasta 1000 cortes de 38mm con una carga. Cuchillas recubierta non-stick duradera y fácil de limpiar. Bloqueo de gatillo. Luz Led. Peso 2,9 kg. EQUIPO ESTÁNDAR: Batería 18V Li-Ion 5Ah, cargador multi-voltaje	2	274,00 €
	DCMPS520P1-QW NOVEDAD	5035048821411	18V	SIERRA DE PODA SIN ESCOBILLAS XR 18V Li-Ion 5Ah. Longitud de espada 20cm, velocidad de la cadena 8.6m/s, lubricación automática, tensado de cadena con bloqueo, sistema más fiable, protector de corte metálico que mitiga el riesgo de contragolpe, bloqueo estilo Lock-off, empuñadura para dos manos. Peso 2,0kg. EQUIPO ESTÁNDAR: Batería 18V Li-ion 5Ah, cargador multi-voltaje, llave y cubierta de protección de la cuchilla.	1	278,00 €
	DCM565P1-QW	5035048667576	18V	MOTOSIERRA COMPACTA SIN ESCOBILLAS XR 18V Li-Ion 5Ah. Longitud de espada 30cm, autoengrasado automático, ajustes de la cadena sin herramientas, velocidad de la cadena 7,68 m/s, gatillo de velocidad variable, 70 cortes de 10x10 cm por carga, peso 3.3kg. EQUIPO ESTÁNDAR: Batería 18V Li-Ion 5Ah, cargador multi-voltaje	2	375,00 €
	DCMST561P1-QW	5035048729267	18V	CORTABORDES SIN ESCOBILLAS XR 18V Li-Ion 5Ah Tamaño compacto gracias a su mango desmontable patentado, fácil transporte y almacenaje. Gatillo de velocidad variable con control de dos velocidades y empuñadura secundaria ergonómica. Ancho de corte 36cm, diámetro del hilo 2mm y peso de 3,5kg. EQUIPO ESTÁNDAR: Batería 18V Li-Ion 5Ah, cargador multi-voltaje	1	375,00 €
	DCMHT563P1-QW	5035048728840	18V	CORTASETOS XR 18V Li-Ion 5Ah Espada con una longitud de 55cm. Cuchillas de acero de doble acción cortadas al láser y 25mm de espacio entre dientes. Revestimiento de Xenoy, material muy resistente y empuñadura secundaria ergonómica. Peso 2,9kg. EQUIPO ESTÁNDAR: Batería 18V Li-Ion 5Ah, cargador multi-voltaje	2	375,00 €
	DCMPH566P1-QW	5035048729441	18V	CORTASETOS DE PÉRTIGA XR 18V Li-Ion 5Ah Espada con una longitud de 55cm y cuchillas de doble acción con un espacio entre dientes de 25mm. Longitud de 2,6m para un alcance de 3,35m. Mango extensible para un fácil transporte y almacenaje. Cabezal articulable en 7 posiciones. Peso 4kg. EQUIPO ESTÁNDAR: Batería 18V Li-Ion 5Ah, cargador multi-voltaje	2	375,00 €

	REFERENCIA	CÓDIGO DE BARRAS	POTENCIA	DESCRIPCIÓN	UNIDADES POR CAJA	TARIFA HERRAMIENTAS SIN IVA
	DCMBL562P1-QW	5035048728062	18V	SOPLADOR AXIAL SIN ESCOBILLAS XR 18V Li-Ion 5Ah. Diseño ergonómico, equilibrado y silencioso para su uso en zonas con ruido restringido. Base robusta, se aguanta de pie. Velocidad del aire de 200 Km/h y volumen de aire de 12,7 m3/min. Control de velocidad variable y gatillo de bloqueo. Empuñadura de tamaño y posición optimizados para una mayor comodidad. EQUIPO ESTÁNDAR: Batería 18V Li-Ion 5Ah, cargador multi-voltaje y concentrador de aire.	1	375,00 €
HERRAMIENTAS DE JARDÍN XR 18V SIN BATERÍA NI CARGADOR						
	DCMW564N-XJ	5035048690147	18V	CORTACÉSPED SIN ESCOBILLAS XR 2x18V (36V) 48cm SIN CARGADOR/BATERÍA. En caja de cartón	1	514,00 €
	DCMPS567N-XJ	5035048713624	18V	PODADORA DE PÉRTIGA SIN ESCOBILLAS XR 18V 20cm SIN CARGADOR/BATERÍA. En caja de cartón	2	288,00 €
	DCMPP568N-XJ	5035048788547	18V	PODADORA DE MANO XR 18V 20cm SIN CARGADOR/BATERÍA. En caja de cartón	2	156,00 €
	DCMPS520N-XJ NOVEDAD	5035048821404	18V	SIERRA DE PODA SIN ESCOBILLAS XR 18V 20cm SIN CARGADOR/BATERÍA. En caja de cartón	1	167,00 €
	DCM565N-XJ	5035048667569	18V	MOTOSIERRA COMPACTA SIN ESCOBILLAS XR 18V 30cm SIN CARGADOR/BATERÍA. En caja de cartón	2	232,00 €



	REFERENCIA	CÓDIGO DE BARRAS	POTENCIA	DESCRIPCIÓN	UNIDADES POR CAJA	TARIFA HERRAMIENTAS SIN IVA
	DCMPH566N-XJ	5035048729427	18V	CORTASETOS DE PÉRTIGA XR 18V 55cm 25mm SIN CARGADOR/BATERÍA. En caja de cartón.	2	260,00 €
	DCMHT563N-XJ	5035048728826	18V	CORTASETOS XR 18V 55cm 25mm SIN CARGADOR/BATERÍA. En caja de cartón.	2	232,00 €
	DCMST561N-XJ	5035048729298	18V	CORTABORDES SIN ESCOBILLAS XR 18V 36cm SIN CARGADOR/BATERÍA. En caja de cartón.	1	232,00 €
	DCMBL562N-XJ	5035048728048	18V	SOPLADOR AXIAL SIN ESCOBILLAS XR 18V SIN CARGADOR/BATERÍA. En caja de cartón.	1	232,00 €
	DCMPW1600N-XJ NOVEDAD	5035048795613	18V	HIDROLIMPIADORA SIN ESCOBILLAS XR 2x18V SIN CARGADOR/BATERÍA. En caja de cartón. Funciona con 2 baterías XR (2x18V=36V). Tiene 3 modos de presión hasta 110 bares en modo Boost, caudal máximo de 4.6 L/min, bomba de aluminio que brinda mayor vida útil, almacenamiento de accesorios a bordo, modo de autocebado, diseño de jaula antivuelco que protege la máquina, con asa telescópica, fácil de transportar y almacenar, y ruedas de 20 cm duraderas y resistentes. EQUIPO ESTÁNDAR: Pistola y lanza metálica, manguera 6m, boquilla turbo, boquilla ajustable en forma de lápiz, filtro de entrada transparente, botella de espuma 0,6L, kit de manguera autocebante (3m), aguja de limpieza de boquilla.	1	461,00 €











	REFERENCIA	CÓDIGO DE BARRAS	POTENCIA	DESCRIPCIÓN	UNIDADES POR CAJA	TARIFA HERRAMIENTAS SIN IVA
HERRAMIENTAS DE JARDÍN CON BATERÍA XR FLEXVOLT LITIO 						
	DCMCS574X1-QW	5035048751541	54V	MOTOSIERRA SIN ESCOBILLAS XR FLEXVOLT 54V. Cadena y espada de 45cm, tensado de la cadena con herramientas para ajuste preciso, velocidad de la cadena 13m/s, engrasado automático, empuñadura ergonómica para máxima comodidad para un uso intensivo, puede realizar hasta 65 cortes de 15x15cm por carga. Peso 5 kg. EQUIPO ESTÁNDAR: Batería XR FLEXVOLT 54V/18V Li-Ion 9Ah, cargador 8A	2	569,00 €
	DCM571X1-QW	5035048659021	54V	DESBROZADORA SIN ESCOBILLAS XR FLEXVOLT 54V. Carcasa metálica, control de dos velocidades (0-5600/0-6600 rpm), conmutación dual con desbloqueo, guarda de estilo profesional, gatillo variable, empuñadura secundaria acolchada y ergonómica. Ancho de corte 38cm, diámetro del hilo 2,0mm. Distribución perfecta del peso de 3,6 kg. EQUIPO ESTÁNDAR: Batería XR FLEXVOLT 54V/18V Li-Ion 9Ah, cargador 8A, correa para el hombro, adaptador y cuchilla desbrozadora	1	577,00 €
	DCMBA572X1-QW	5035048713266	54V	SOPLADOR AXIAL SIN ESCOBILLAS XR FLEXVOLT 54V. Gatillo de velocidad variable y bloqueo de velocidad. Ventilador axial de gran eficiencia con una velocidad de soplado 200 km/h y un volumen de aire de 18,4 m3. Empuñadura engomada y base robusta y fuerte. EQUIPO ESTÁNDAR: Batería XR FLEXVOLT 54V/18V Li-Ion 9Ah, cargador 8A	1	503,00 €
HERRAMIENTAS DE JARDIN XR FLEXVOLT SIN BATERÍA NI CARGADOR						
	DCMCS574N-XJ	5035048751527	54V	MOTOSIERRA SIN ESCOBILLAS XR FLEXVOLT 54V SIN CARGADOR/BATERÍA. En caja de cartón.	1	354,00 €
	DCM571N-XJ	5035048657362	54V	DESBROZADORA SIN ESCOBILLAS XR FLEXVOLT SIN CARGADOR/BATERÍA. En caja de cartón.	1	329,00 €
	DCMBA572N-XJ	5035048714126	54V	SOPLADOR AXIAL SIN ESCOBILLAS XR FLEXVOLT 54V SIN CARGADOR/BATERÍA. En caja de cartón.	1	242,00 €

ACCESORIOS PARA HERRAMIENTAS DE JARDÍN

	DT20650-QZ	5035048537299	Bobina de hilo 2mm x 15,2m para desbrozadoras DEWALT DCM561/DCMST561/DCM571	12	8,00 €
	DT20651-QZ	5035048537305	Bobina de hilo 2mm x 68,6m para desbrozadoras DEWALT DCM561/DCMST561/DCM571	6	21,00 €
	DT20652-QZ	5035048665022	Bobina de hilo 2,5mm x 68,6m para desbrozadora DEWALT DCM571	6	23,00 €
	DT20656-QZ	5035048659267	Repuesto de hilo con tapa, bobina y hilo 2mm y 7,8m para desbrozadoras DCM561/DCMST561/DCM571	4	23,00 €
	DT20653-QZ	5035048659298	Cuchilla para matorrales de 3 puntas y 250mm. Para cortar y eliminar hierbas difíciles y setos espinosos. Para desbrozadora DEWALT DCM571	5	19,00 €
	DT20654-QZ	5035048659304	Cuchillas de hierba de 2 puntas y 230mm. Para hierba seca, áspera y cañas. Para desbrozadora DEWALT DCM571	5	16,00 €
	DT20655-QZ	5035048659311	Cuchillas de hierba de 4 puntas y 230mm. Para hierba seca, áspera y cañas. Para desbrozadora DEWALT DCM571	5	19,00 €
	DT20660-QZ	5035048667361	Espada 40cm y cadena cromada contragolpe perfil 3/8". Para motosierra DEWALT DCM575	3	50,00 €
	DT20663-QZ	5035048667385	Cadena cromada 40cm contragolpe perfil 3/8". Para motosierra DEWALT DCM575	6	30,00 €
	DT20665-QZ	5035048683354	Espada y cadena 30cm para motosierra DEWALT DCM565	3	39,00 €
	DT20671-QZ	5035048692202	Cuchilla 48cm DEWALT para cortacésped DCMW564	10	33,00 €
	DT20676-QZ	5035048683347	Cadena 30cm DEWALT para motosierra DEWALT DCM565	6	19,00 €
	DT20662-QZ	5035048659274	Aceite para motosierras. Apto para todas las motosierras	12	31,00 €
	DT20666-QZ	5035048659281	Spray lubricante para cortasetos. Apto para todos los cortasetos	12	23,00 €
	DT20667-QZ	5035048729472	Cadena de 20cm para motosierra de pértiga XR 18V DCMP567	6	17,00 €
	DT20668-QZ	5035048729489	Espada y cadena 20cm para motosierra de pértiga XR 18V DCMP567	6	21,00 €
	DT20694-QZ	5035048821466	Espada de 20cm para Sierra de Poda XR 18V DEWALT DCMP520	3	26,00 €
	DT20693-QZ	5035048821473	Cadena de 20cm para Sierra de Poda XR 18V DEWALT DCMP520	10	17,00 €
	DCMPPRB1-QZ	5035048796849	Cuchilla DEWALT para podadora de mano XR 18V DCMP568	6	17,00 €

HERRAMIENTA MANUAL

HERRAMIENTA MANUAL



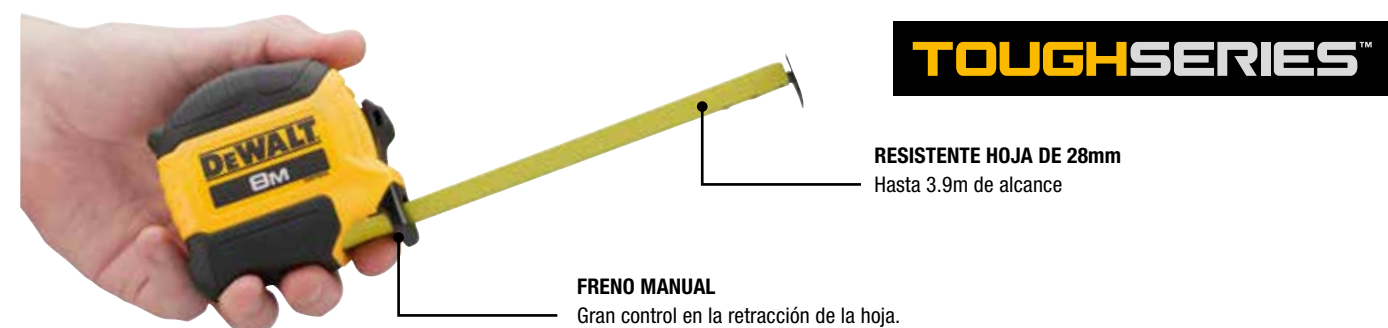



	REFERENCIA	CÓDIGO DE BARRAS	DESCRIPCIÓN	MASTER PACK	TARIFA H. MANUAL SIN IVA
INSTRUMENTOS DE MEDICIÓN					
	DWHT36917-0	3253560369170	Flexómetro DW PRO 5m x 32mm. Cinta impresa por los dos lados y con alcance de hasta 4,9m sin doblarse. Imán removible para elegir cuándo utilizar la funcionalidad magnética. Cinta con recubrimiento anti-desgarros Blade Armour de 15cm. Carcasa reforzada con goma TPR para mayor agarre y durabilidad. Mecanismo de bloqueo de alta calidad. Diseño ergonómico.	6	38,56 €
	DWHT36928-0	3253560369286	Flexómetro DW PRO 8m x 32mm. Cinta impresa por los dos lados y con alcance de hasta 4,9m sin doblarse. Imán removible para elegir cuándo utilizar la funcionalidad magnética. Cinta con recubrimiento anti-desgarros Blade Armour de 15cm. Carcasa reforzada con goma TPR para mayor agarre y durabilidad. Mecanismo de bloqueo de alta calidad. Diseño ergonómico.	6	41,10 €
	DWHT38114-0	3253560381141	Flexómetro Compacto 5mx28mm Diseño ergonómico con contornos, texturas y zonas de adherencia optimizadas. Freno manual que permite mayor control en la retracción de la hoja, sin dolor ni pellizcos. Hoja con alcance de hasta 3,9m sin doblarse.	6	20,21 €
	DWHT38128-0	3253560381288	Flexómetro Compacto 8mx28mm Diseño ergonómico con contornos, texturas y zonas de adherencia optimizadas. Freno manual que permite mayor control en la retracción de la hoja, sin dolor ni pellizcos. Hoja con alcance de hasta 3,9m sin doblarse.	6	22,85 €
	DWHT36098-1	3253561360985	Mini flexómetro 3m. Gancho True Zero que proporciona una medición precisa interna y externa, clip magnético para el cinturón para fácil almacenamiento.	12	8,89 €
	DWHT34218-0	3253560342180	Cinta larga 30m fibra de vidrio. Reduce la elasticidad y mejora la precisión de la medición. Marcación en ambos lados de la cinta, conexión al gancho reforzada para proteger el gancho y la cinta en su punto más débil. Rebobinado 3 veces más rápido.	2	39,14 €
	DWHT0-34093	3253560340933	Cinta larga 30m acero. Carcasa de goma que proporciona una óptima ergonomía y resistencia. Ventana para quitar la suciedad que permite que las partículas de polvo dentro de la caja sean fácilmente removidas. Cinta resistente en acero que proporciona una mayor vida útil a la hoja. Rebobinado 5 veces más rápido.	1	41,38 €
	DWHT25227-0	3253560252274	Escuadra métrica 18cm. Cuerpo en aluminio extra-grueso diseñado para soportar el uso intensivo. Ideal para utilizar como guía de sierra.	1	13,42 €
	DWHT25228-0	3253560252281	Escuadra métrica 30cm. Cuerpo en aluminio extra-grueso diseñado para soportar el uso intensivo. Ideal para utilizar como guía de sierra.	1	21,25 €



	REFERENCIA	CÓDIGO DE BARRAS	DESCRIPCIÓN	MASTER PACK	TARIFA H. MANUAL SIN IVA
INSTRUMENTOS DE NIVELACIÓN Y TRAZADO					
	DWHT0-43224	3253560432249	Niveles tubulares 60cm. Agujeros para colgar en ambos extremos del nivel y dos superficies fresadas. Vial central con puente intermedio para marcación continua y soporte central del frasco fundido que mantiene el nivel de precisión en condiciones de trabajo abusivas. Viales del bloque sólido para una mejor durabilidad y precisión hasta 0.5mm/m.	1	48,08 €
	DWHT0-43248	3253560432485	Niveles tubulares 120cm. Agujeros para colgar en ambos extremos del nivel y dos superficies fresadas. Vial central con puente intermedio para marcación continua y soporte central del frasco fundido que mantiene el nivel de precisión en condiciones de trabajo abusivas. Viales del bloque sólido para una mejor durabilidad y precisión hasta 0.5mm/m.	1	73,80 €
	DWHT0-43172	3253560431723	Niveles tubulares 180cm. Agujeros para colgar en ambos extremos del nivel y dos superficies fresadas. Vial central con puente intermedio para marcación continua y soporte central del frasco fundido que mantiene el nivel de precisión en condiciones de trabajo abusivas. Viales del bloque sólido para una mejor durabilidad y precisión hasta 0.5mm/m.	1	87,22 €
	DWHT0-43003	3253560430030	Nivel torpedo 230mm. Agujeros para colgar en ambos extremos del nivel, frasco central ampliado más legibilidad mejorada. Carcasa en ABS que protege el frasco si el nivel cae, para asegurar que se mantenga la precisión. Vial rotativo para mediciones de ángulos específicos. Superficie inferior fresada para asegurar un acabado consistente y máxima precisión.	4	28,73 €
	DWHT42525-0	3253560425258	Nivel torpedo 165mm. Ventanas de lectura inferior y superior, 3 imanes para trabajar en superficies de acero. Dos superficies fresadas y viales tubulares para fácil lectura desde múltiples ángulos.	3	31,31 €
	DWHT47408-0	3253560474089	Cordel de trazado - polvo rojo. Abertura extra grande para una mejor visibilidad y un relleno eficiente. Fácil acceso a los componentes internos para el mantenimiento. Carcasa de aluminio fundido a presión con empuñadura antideslizante. Gancho de línea para el almacenamiento compacto y la portabilidad, hecho para encajar con el mismo gancho de otro producto para que dos carretes de tiza se puedan usar juntas. Embrague integrado para una liberación suave de las líneas y una reducción de los atascos de las líneas. Suministrado con tiza.	1	15,66 €



	REFERENCIA	CÓDIGO DE BARRAS	DESCRIPCIÓN	MASTER PACK	TARIFA H. MANUAL SIN IVA
CUCHILLOS Y CÚTERES					
	DWHT10054-0 NOVEDAD	3253560100544	CUCHILLO HEAVY DUTY Punta reforzada y probada para una máxima retención y resistencia a la torsión de la hoja. Robusta área de golpeo que permite el corte incluso en los materiales más duros. Extremo auxiliar de demolición: Retirar grapas, fijar clavos, abrir y cerrar latas de pintura, etc. Diseño ergonómico con empuñadura bi-material y almacenamiento para 5 cuchillas.	6	19,50 €
	DWHT10046-0	3253560100469	Cuchillo de hoja retráctil con almohadillas de goma para el pulgar. Cambio instantáneo de la cuchilla y robusto cuerpo en metal. Almacenamiento interno de cuchillas y gancho de amarre integrado.	6	15,66 €
	DWHT10916-0	3253560109165	Cuchillo plegable de hoja fija con almohadillas de goma para el pulgar. Cambio instantáneo de la cuchilla y robusto cuerpo en metal. Almacenamiento interno de cuchillas y gancho de amarre integrado.	6	13,42 €
	DWHT10261-0	3253560102616	Cuchillo plegable con almohadillas de goma para el pulgar. Función de autocarga: extrae automáticamente una cuchilla del cassette de la cuchilla de a bordo. Robusto cuerpo en metal. Almacenamiento interno de cuchillas y gancho de amarre integrado.	6	19,01 €
	DWHT0-10249	3253560102494	Cúter en plástico 18mm. Mecanismo deslizante de bloqueo automático que proporciona ajustes rápidos y sin herramientas adicionales. Cortador de la cuchilla integrado y boca de acero inoxidable. Bloqueo adicional del tornillo de la cuchilla para mayor seguridad.	6	15,66 €

	REFERENCIA	CÓDIGO DE BARRAS	DESCRIPCIÓN	MASTER PACK	TARIFA H. MANUAL SIN IVA
	DWHT11004-7	3253567110041	Hojas de cuchillo 75pz. Ajuste universal: el perfil es una hoja trapezoidal estándar, por lo que se ajusta a la mayoría de los cuchillos utilitarios. Borda endurecido por inducción que proporciona un borde cortante que es un 75% más afilado y que se mantiene afilado el doble de tiempo más que una hoja de acero al carbono estándar.	6	21,25 €
	DWHT11004-2	3253562110046	Hojas de cuchillo 10pz. Ajuste universal: el perfil es una hoja trapezoidal estándar, por lo que se ajusta a la mayoría de los cuchillos utilitarios. Borda endurecido por inducción que proporciona un borde cortante que es un 75% más afilado y que se mantiene afilado el doble de tiempo más que una hoja de acero al carbono estándar.	10	3,63 €
	DWHT8-11131	3253568111313	Hojas de cuchillo trapezoidales 50pz. Borda de carburo de tungsteno: un filo de carburo de tungsteno depositado por láser proporciona una cuchilla de larga duración para el lugar de trabajo y permanece afilada por un tiempo 10 veces superior que una hoja de acero al carbono estándar.	6	27,96 €
	DWHT0-11131	3253560111311	Hojas de cuchillo trapezoidales 5pz. Borda de carburo de tungsteno: un filo de carburo de tungsteno depositado por láser proporciona una cuchilla de larga duración para el lugar de trabajo y permanece afilada por un tiempo 10 veces superior que una hoja de acero al carbono estándar.	10	4,42 €
	DWHT11719-0	3253560117191	Hojas para cutter 18mm - 3pz. Hoja segmentada: el diseño de encaje proporciona múltiples puntas afiladas para aumentar la vida de la cuchilla cuando mantener un borde afilado es crítico. Borda endurecido por inducción que proporciona un borde cortante que es un 75% más afilado y que se mantiene afilado el doble de tiempo más que una hoja de acero al carbono estándar.	10	1,55 €
SERRUCHOS Y SIERRAS					
	DWHT0-20123	3253560201234	Mini serrucho plegable. Mecanismo de bloqueo: bloquea la cuchilla en posición abierta y cerrada para que no se mueva cuando se usa o se guarda. Diseño 2 en 1: cortar convenientemente el panel de yeso y luego cepillar los bordes con una herramienta. Almacenamiento compacto: ambas hojas se doblan en el mango para que la herramienta pueda ser transportada fácilmente en el bolsillo, bolsa o caja de herramientas sin riesgo de lesión.	6	20,13 €
	DWHT0-20547	3253560205478	Sierra 5 en 1. Mango bimaternal, marco de aluminio y mango secundario para aplicar más fuerza con más comodidad. El marco sostiene la hoja hasta 150 kg para las aplicaciones más difíciles. 5 diferentes funciones con la misma herramienta.	1	33,55 €
	DWHT0-20558	3253560205584	Pack 3 hojas de sierra.	5	6,43 €

**PUNTAS MECANIZADAS**

Excelente ajuste con las piezas a atornillar, lo que reduce los deslizamientos involuntarios y proporciona una mayor vida útil de la punta.

EMPUÑADURA ERGÓNOMICA

Permite un agarre cómodo, una mejor transferencia de la torsión y menor tensión en la muñeca.

10 VECES MÁS RESISTENTES A LA CORROSIÓN Y AL ÓXIDO*



Hoja con grueso recubrimiento de como-níquel.
*Versus revestimientos de óxido o fosfato negro.









RESISTENCIA A LA FLEXIÓN

Hoja hexagonal de acero S2.











RESISTENCIA INCREMENTADA





Núcleo de acero sólido y tapa de golpeo metálica en los destornilladores de demolición.

	REFERENCIA	CÓDIGO DE BARRAS	DESCRIPCIÓN	MASTER PACK	TARIFA H. MANUAL SIN IVA
DESTORNILLADORES					
	DWHT65100-0	3253560651008	Set 2 destornilladores Full Fit de demolición. Puntas mecanizadas con diseño MAXFIT®. Resistente barra en acero S2 y revestimiento anticorrosivo. Núcleo de acero sólido y tapa de golpeo metálica para trabajos de demolición de gran impacto. Medidas: PH2x150, Plano 8x150mm.	2	24,60 €
	DWHT62057-0	5054905312091	Set 2 destornilladores Full Fit. Puntas mecanizadas con diseño MAXFIT® que minimiza los deslizamientos involuntarios. Resistente barra en acero S2 con grueso revestimiento anticorrosivo. Medidas: 6,5x100, PH2x100mm	1	22,37 €
	DWHT62056-0	5054905312084	Set 6 destornilladores Full Fit. Puntas mecanizadas con diseño MAXFIT® que minimiza los deslizamientos involuntarios. Resistente barra en acero S2 con grueso revestimiento anticorrosivo. Medidas: PH1x75, PH2x100, PH3x150, Planos 5.5x100, 6.5x100 y 8x150mm.	1	34,67 €









	REFERENCIA	CÓDIGO DE BARRAS	DESCRIPCIÓN	MASTER PACK	TARIFA H. MANUAL SIN IVA
MARTILLOS, MAZAS Y HACHAS					
	DWHT51002-0	3253560510022	Martillo 453g cabeza curva – liso. Extractor lateral multiuso, apto para remover diferentes tipos de clavos y grapas. Cara de impacto grande y cabezal refinado. Empuñadura suave, antideslizante y con extra-duración que ayuda a disminuir la vibración para el usuario.	2	26,84 €
	DWHT51004-0	3253560510046	Martillo 566gr sacavlacos encofrador. Extractor lateral multiuso, apto para remover diferentes tipos de clavos y grapas. Cara de impacto grande y cabezal refinado. Empuñadura suave, antideslizante y con extra-duración que ayuda a disminuir la vibración para el usuario.	2	29,07 €
	DWHT51008-0	3253560510084	Martillo 623g anti-desgarro – demolición. Extractor lateral multiuso, apto para remover diferentes tipos de clavos y grapas. Cara de impacto grande y amplia garra para extracción y manipulación de materiales. Empuñadura suave, antideslizante y con extra-duración que ayuda a disminuir la vibración para el usuario.	2	36,90 €
	DWHT51388-0	3253560513887	Maza en acero 1,4kg. Construcción de acero de una sola pieza. Sacacavlos lateral para eficiente tirón de clavos.	1	30,19 €
	DWHT56152-1 NOVEDAD	3253561560248	Maza fibra de vidrio 1.4kg. Superficie de impacto reforzada para un alto rendimiento. La protección contra los sobregolpes proporciona mayor durabilidad en la parte más expuesta a daños. Mango texturizado moldeado para proporcionar gran comodidad y control. Cabeza duradera fabricada en acero forjado. Empuñadura ligera de fibra de vidrio resistente a entornos difíciles.	1	29,00 €
	DWHT56157-1 NOVEDAD	3253560560270	Maza de herrero fibra de vidrio 1,8kg Superficie de impacto reforzada para un alto rendimiento. La protección contra los sobregolpes proporciona mayor durabilidad en la parte más expuesta a daños. Mango texturizado moldeado para proporcionar gran comodidad y control. Cabeza duradera fabricada en acero forjado. Empuñadura ligera de fibra de vidrio resistente a entornos difíciles.	1	31,00 €
	DWHT56158-1 NOVEDAD	3253560560287	Maza fibra de vidrio 1.8kg Superficie de impacto reforzada para un alto rendimiento. La protección contra los sobregolpes proporciona mayor durabilidad en la parte más expuesta a daños. Mango texturizado moldeado para proporcionar gran comodidad y control. Cabeza duradera fabricada en acero forjado. Empuñadura ligera de fibra de vidrio resistente a entornos difíciles.	1	31,00 €
	DWHT51387-0	3253560513870	Hacha en acero 567gr. Bordes de corte festoneados, construcción de acero de una sola pieza y mango engomado. Suministrado con cubierta de plástico para proteger la cuchilla.	1	31,31 €









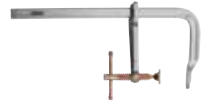

	REFERENCIA	CÓDIGO DE BARRAS	DESCRIPCIÓN	MASTER PACK	TARIFA H. MANUAL SIN IVA
BARRAS DE DEMOLICIÓN					
	DWHT55129-1	3253561551291	Desenclavador 600mm. Diseño tubular para más comodidad y fuerza, extremo redondeado a 90° y multiples tiradores de clavos.	1	22,37 €
	DWHT55132-1	3253561551321	Desenclavador 910mm. Diseño tubular para más comodidad y fuerza, extremo redondeado a 90° y multiples tiradores de clavos.	1	26,84 €
	DWHT55528-1	3253561555282	Barra plana 53cm. Construcción en acero, extremo entrometido extra ancho para mayor superficie de palanca y multiples tiradores de clavos.	1	14,54 €
	DWHT55518-1	3253561555183	Barra plana 30cm. Construcción en acero, extremo entrometido extra ancho para mayor superficie de palanca y multiples tiradores de clavos.	4	12,30 €
ALICATES					
	DWHT0-70275	3253560702755	Alicates diagonales acción compuesta. Cuchillas de corte endurecidas por inducción. Mecanismo de bloqueo y diseño del muelle cargado para facilidad de operación. Mango bimaternal para máximo agarre.	4	19,01 €
	DWHT0-70276	3253560702762	Alicates universales acción compuesta. Cuchillas de corte endurecidas por inducción. Mecanismo de bloqueo y diseño del muelle cargado para facilidad de operación. Mango bimaternal para máximo agarre.	4	22,37 €
	DWHT0-70277	3253560702779	Alicates boca larga acción compuesta. Cuchillas de corte endurecidas por inducción. Mecanismo de bloqueo y diseño del muelle cargado para facilidad de operación. Mango bimaternal para máximo agarre.	4	19,01 €
	DWHT0-70485	3253560704858	Set 3 alicates acción compuesta. Cuchillas de corte endurecidas por inducción. Mecanismo de bloqueo y diseño del muelle cargado para facilidad de operación. Mango bimaternal para máximo agarre.	4	53,68 €
	DWHT0-74431	3253560744311	Alicates de cremallera 250mm. Mecanismo con botón para ajustes rápidos y fáciles. Diseño de la empuñadura al ras que se enganchará en los bolsillos o en las bolsas de herramientas.	4	24,60 €
	DWHT0-74432	3253560744328	Alicates de cremallera 300mm. Mecanismo con botón para ajustes rápidos y fáciles. Diseño de la empuñadura al ras que se enganchará en los bolsillos o en las bolsas de herramientas.	4	27,96 €
	DWHT0-74274	3253560742744	Alicates diagonales bajas. Diseño angular que proporciona una palanca y evita la rotura de nudillos, corte al ras del suelo.	4	23,48 €

	REFERENCIA	CÓDIGO DE BARRAS	DESCRIPCIÓN	MASTER PACK	TARIFA H. MANUAL SIN IVA
TIJERAS					
	DWHT14675-0	3253560146757	Tijeras corta chapas ergo - corte recto. Construcción de acero al cromo-vanadio forjado para durabilidad y resistencia a la corrosión. Cuchilla dentada que evita que el material se deslice y proporciona un acabado de corte limpio.	4	23,48 €
	DWHT14673-0	3253560146733	Tijeras corta chapas ergo - corte izquierdo. Construcción de acero al cromo-vanadio forjado para durabilidad y resistencia a la corrosión. Cuchilla dentada que evita que el material se deslice y proporciona un acabado de corte limpio.	4	23,48 €
	DWHT14674-0	3253560146740	Tijeras corta chapas ergo - corte derecho. Construcción de acero al cromo-vanadio forjado para durabilidad y resistencia a la corrosión. Cuchilla dentada que evita que el material se deslice y proporciona un acabado de corte limpio.	4	23,48 €
	DWHT14676-0	3253560146764	Set de 3 tijeras corta chapas ergo. Construcción de acero al cromo-vanadio forjado para durabilidad y resistencia a la corrosión. Cuchilla dentada que evita que el material se deslice y proporciona un acabado de corte limpio.	4	62,62 €
	DWHT14694-0	3253560146948	Tijeras corte recto. Construcción de acero al cromo-vanadio forjado para durabilidad y resistencia a la corrosión. Cuchilla dentada que evita que el material se deslice y proporciona un acabado de corte limpio. Diseño mejorado del cerrojo externo para una fácil operación con una sola mano.	4	24,60 €



	REFERENCIA	CÓDIGO DE BARRAS	DESCRIPCIÓN	MASTER PACK	TARIFA H. MANUAL SIN IVA
MORDAZAS					
	DWHT0-83139	3253560831394	Mordaza mediana 150mm. Cuerpo en Nylon reforzado para fuerza y durabilidad, barra tratada con calor y botón de cambio rápido para fácil conversión a un esparcidor. Presión de sujeción de 63kg.	4	13,42 €
	DWHT0-83140	3253560831400	Mordaza mediana 300mm. Cuerpo en Nylon reforzado para fuerza y durabilidad, barra tratada con calor y botón de cambio rápido para fácil conversión a un esparcidor. Presión de sujeción de 63kg.	4	16,77 €
	DWHT0-83192	3253560831929	Mordaza grande 150mm. Cuerpo en Nylon reforzado para fuerza y durabilidad, barra tratada con calor y botón de cambio rápido para fácil conversión a un esparcidor. Presión de sujeción de 135kg.	1	22,37 €
	DWHT0-83193	3253560831936	Mordaza grande 300mm. Cuerpo en Nylon reforzado para fuerza y durabilidad, barra tratada con calor y botón de cambio rápido para fácil conversión a un esparcidor. Presión de sujeción de 135kg.	1	24,60 €
	DWHT0-83194	3253560831943	Mordaza grande 600mm. Cuerpo en Nylon reforzado para fuerza y durabilidad, barra tratada con calor y botón de cambio rápido para fácil conversión a un esparcidor. Presión de sujeción de 135kg.	1	30,19 €
	DWHT0-83195	3253560831950	Mordaza grande 910mm. Cuerpo en Nylon reforzado para fuerza y durabilidad, barra tratada con calor y botón de cambio rápido para fácil conversión a un esparcidor. Presión de sujeción de 135kg.	1	33,55 €
	DWHT0-83185	3253560831851	Mordazas extra-grande 300mm. Cuerpo en Nylon reforzado para fuerza y durabilidad, barra tratada con calor y botón de cambio rápido para fácil conversión a un esparcidor. Presión de sujeción de 272kg.	1	40,26 €
	DWHT0-83186	3253560831868	Mordazas extra-grande 600mm. Cuerpo en Nylon reforzado para fuerza y durabilidad, barra tratada con calor y botón de cambio rápido para fácil conversión a un esparcidor. Presión de sujeción de 272kg.	1	43,61 €
	DWHT0-83187	3253560831875	Mordazas extra-grande 910mm. Cuerpo en Nylon reforzado para fuerza y durabilidad, barra tratada con calor y botón de cambio rápido para fácil conversión a un esparcidor. Presión de sujeción de 272kg.	1	50,32 €

	REFERENCIA	CÓDIGO DE BARRAS	DESCRIPCIÓN	MASTER PACK	TARIFA H. MANUAL SIN IVA
SARGENTOS					
	DWHT83831-1	3253561838316	Sargento de tornillo 600mm. Diseño de mandíbula paralela que proporciona un apoyo consistente y una presión uniforme para las superficies enrasadas. 95mm de profundidad y presión de sujeción de 680kg.	1	38,02 €
	DWHT83832-1	3253561838323	Sargento de tornillo 1200mm. Diseño de mandíbula paralela que proporciona un apoyo consistente y una presión uniforme para las superficies enrasadas. 95mm de profundidad y presión de sujeción de 680kg.	1	48,08 €
	DWHT83850-1	3253561838507	Sargento de tornillo para metal 300mm. Tornillo de cierre con chapa de cobre que resiste a salpicaduras de soldadura. Cuerpo metálico y presión de sujeción de 500kg.	1	31,31 €
	DWHT83840-0	3253560838409	Sargento de ángulos. Mandíbulas ajustables independientes para facilitar la sujeción de las esquinas de diferentes piezas de trabajo. Presión de sujeción de 90kg.	4	11,13 €
	DWHT83853-0	3253560838539	Sargento de ángulos carga pesada. Ángulo fijo de 90° que se adapta incluso a diferentes espesores de material. 113kg de fuerza de sujeción. Incluye dos pinzas de mesa para fácil montaje en la superficie de trabajo.	2	31,31 €
TENSOR					
	DWHT83839-0	3253560838393	Tensor de cinta con banda de nylon de 4,5m. 3 guías de esquina desmontables para más versatilidad, presión de sujeción de 454kg.	4	14,54 €
GRAPADORAS					
	DWHT0-TR510	3253560758356	Multigrapadora 5 en 1. Carcasa ligera de aluminio fundido a presión, tecnología antiatasco y compresión fácil. Adapta para usarse con cables de alta y baja resistencia, grapas planas, estrechas y clavos.	1	43,61 €
	DWHT80276-0	3253560802769	Grapadora 2 en 1. Carcasa en fibra de carbono más ligera e resistente, carga trasera para facilitar la recarga de grapas y clavos. Compatible con grapas de alta resistencia y clavos.	1	50,32 €



ALMACENAMIENTO



REFERENCIA	CÓDIGO DE BARRAS	DESCRIPCIÓN	UNIDADES POR CAJA	TARIFA ALMACENAJE SIN IVA	
BOLSAS					
	DWST60101-1	3253561601019	MOCHILA CON RUEDAS DEWALT PRO Tejidos duraderos de 1680D, alta calidad y repelentes a la suciedad. Compartimento frontal con protección IP54. Cremalleras con diseño Easy-Pull en forma de U que permite abrir y cerrar la mochila de forma rápida y cómoda. Respaldo y asas acolchadas. Interior amarillo para una alta visibilidad del contenido. Ruedas duraderas y asa telescópica. 46 compartimentos. Capacidad de volumen 28,7L. Dimensiones: 54x35x24cm	4	119,00 €
	DWST60102-1	3253561601026	MOCHILA DEWALT PRO Tejidos duraderos de 1680D, alta calidad y repelentes a la suciedad. Compartimento frontal con protección IP54. Cremalleras con diseño Easy-Pull en forma de U que permite abrir y cerrar la mochila de forma rápida y cómoda. Respaldo y asas acolchadas. Interior amarillo para una alta visibilidad del contenido. 43 compartimentos. Capacidad de volumen 23,8L. Dimensiones: 48x35x20cm	4	105,00 €
	DWST60103-1	3253561601033	BOLSA ACCESO TOTAL 16\" data-bbox="48 825 110 895"/>	DWST60104-1	3253561601040

REFERENCIA	CÓDIGO DE BARRAS	DESCRIPCIÓN	UNIDADES POR CAJA	TARIFA ALMACENAJE SIN IVA	
	DWST60105-1	3253561601057	BANDOLERA PARA ELECTRICISTA 11\" data-bbox="545 225 615 305"/>	DWST60107-1	3253561601071
	DWST60106-1	3253561601064	BOLSA ABIERTA 20\" data-bbox="555 475 605 555"/>	DWST81690-1	3253561816901
	DWST60107-1	3253561601071	MOCHILA PARA HERRAMIENTAS 34x47x23cm Tejido resistente 1200 Deniers. Fondo de plástico resistente al agua que protegerá la bolsa del desgaste. Compartimento acolchado para ordenador portátil, tableta o documentos A4. Correas acolchadas para los hombros, para mayor comodidad durante el transporte. La correa trasera permite la fijación de la bolsa a un carro. Malla 3D en la espalda para mayor comodidad. Empuñadura de transporte ergonómica. Bolsillo lateral con capacidad para guardar objetos largos. Soporte de cinta exterior.	4	83,00 €
	DWST1-79210	3253561792106	BOLSA DE GRAN CAPACIDAD CON RUEDAS 30,5x70cm Bolsillo especial para sets de puntas y brocas DEWALT. 3 opciones de transporte - Asas ergonómicas, banda para el hombro y asa telescópica con ruedas. Divisor interior extraíble y soporte interior para taladro. 2 ruedas para transportar y 2 raíles de plástico en la base.	4	80,00 €
ORGANIZADORES					
	DWST83479-1	3253561834790	PACK DOBLE DE ORGANIZADORES Asa engomada con agarre texturizado para mayor comodidad. Cierres metálicos para mayor durabilidad. La tapa de polipropileno transparente es prácticamente irrompible y proporciona una visibilidad clara y sin obstáculos del contenido del organizador. Sellado IP53 que proporciona protección del contenido contra agua y polvo. Es modular, por lo que se pueden conectar hasta dos organizadores gracias a sus cierres laterales. Contiene 10 gavetas extraíbles y apilables para la organización y el almacenamiento de piezas pequeñas y accesorios	6	55,00 €
GRAN CAPACIDAD					
	DWST1-72339	3253561723391	TALLER MÓVIL CANTILEVER 740x734mm con 3 compartimentos de almacenaje: Contenedor con gran volumen, organizador con divisores extraíbles y caja de herramientas. Incluye asa de metal telescópica, guías metálicas con rodamientos de bolas, cierres metálicos inoxidables, ruedas de 17cm, mecanismo de cierre y candado.	2	175,00 €



	REFERENCIA	CÓDIGO DE BARRAS	DESCRIPCIÓN	UNIDADES POR CAJA	TARIFA ALMACENAJE SIN IVA
TSTAK™					
	DWST82732-1	3253561827327	TSTAK™ - Porta documentos TSTAK Protectores de goma en las esquinas. Luz led de 180°. Bolsillo interior para guardar objetos.	5	27,00 €
	DWST83344-1	3253561833441	TSTAK™ I - Maleta con asa de aluminio Unidad para el almacenaje de herramientas eléctricas, Sellado IP54 el cual proporciona protección del contenido contra agua y polvo, espuma precortada, incluye organizador en la tapa para pequeñas piezas (esta parte no es IP54), bisagras y cierres laterales, cierres frontales metálicos de gran tamaño, asa material. Medidas: 440x332x183mm, Max. capacidad de carga: 30kg	4	80,00 €
	DWST83345-1	3253561833458	TSTAK™ II - Maleta multiusos Unidad para el almacenaje de herramientas eléctricas, Sellado IP54 el cual proporciona protección del contenido contra agua y polvo, incluye espuma pre-cortada, bisagras y cierres laterales, cierres frontales metálicos de gran tamaño y asa bimaterial. Medidas 440x332x163mm, Max. capacidad de carga 30kg	4	48,00 €
	DWST1-70705	3253561707056	TSTAK™ III - Cajonera Cajonera profunda con 6 divisores extraíbles para piezas pequeñas (4 pequeños + 2 grandes), bisagras y cierres laterales, asa bimaterial. Espesor de la estructura 2,8mm Medidas 440x314x176mm, Máx. capacidad de carga 7,5kg	4	59,00 €
	DWST1-70706	3253561707063	TSTAK™ IV - Cajonera doble Doble cajonera, divisores internos extraíbles, bisagras y cierres laterales, asa bimaterial. Espesor de la estructura 2,8mm. Medidas 440x314x176 mm, . Máx. capacidad de carga 3,75kg	4	66,00 €
	DWST1-71228	3253561712289	TSTAK™ - Cajón abierto Asa de gran tamaño y ergonómica. Almacenaje vertical para herramientas. Cierres para acoplar otras unidades TSTAK. Espesor de la estructura: 2,8mm. Medidas: 44x32x27cm. Máxima capacidad de carga: 10kg.	2	33,00 €
	DWST82968-1	3253561829680	TSTAK™ V - Organizador con tapa transparente Unidad de almacenaje para piezas pequeñas con tapa transparente y compartimentos extraíbles (2 grandes, 5 pequeños y 2 alargados), bisagras y cierres laterales. Sellado IP54. Espesor de la estructura 2,8mm. Medidas 440x119x337mm, Máx. volumen de carga 7,8L	4	53,00 €
	DWST83346-1	3253561833465	TSTAK™ VI - Caja de herramientas profunda Unidad de gran capacidad 23L para el almacenamiento de herramientas manuales y herramientas eléctricas grandes con bandeja extraíble para un acceso rápido a herramientas pequeñas y accesorios. Sellado IP54 el cual proporciona protección del contenido contra agua y polvo. Cierres frontales metálicos de gran tamaño. Espesor de la estructura 2,8mm. Medidas 440x301,5x333mm. Max. volumen de carga 23L	2	58,00 €

	REFERENCIA	CÓDIGO DE BARRAS	DESCRIPCIÓN	UNIDADES POR CAJA	TARIFA ALMACENAJE SIN IVA
	DWST83395-1	3253561833953	TSTAK™ COMBO - Maleta multiusos TSTAK II (con sellado IP54) + Cajonera doble TSTAK IV. Espesor de la estructura 2,8mm. Medidas 440x337x333mm	2	99,00 €
	DWST83343-1	3253561833434	TSTAK™ - Caja de herramientas profunda con asa larga Unidad de gran capacidad 23L para el almacenamiento de herramientas manuales y herramientas eléctricas grandes con bandeja extraíble para un acceso rápido a herramientas pequeñas y accesorios. Sellado IP54 excepto en el organizador de la tapa. Cierres frontales de gran tamaño. Espesor de la estructura 2,8mm. Medidas 442x323x338mm. Max. volumen de carga 23L	2	65,00 €
	DWST83347-1	3253561833472	TSTAK™ - Almacenaje Móvil Asa telescópica. Diseño especial que permite una mayor apertura de la tapa. Cierres laterales para acoplar otros módulos TSTAK. Sellado IP54. Cierres frontales de gran tamaño. Espesor de la estructura: 2,8mm Medidas con el asa levantada: 512x435x1000mm. Máxima capacidad de carga: 30kg (50kg en el asa)	2	99,00 €
	DWST83411-1	3253561834110	TSTAK™ -TORRE TSTAK de 3 piezas. Incluye: Almacenaje móvil DWST83347-1 + Organizador con tapa transparente DWST82968-1 + Maleta con asa de aluminio DWST83344-1	1	209,00 €
	DWST17871-1	3253561178719	TSTAK™ - Arcón de transporte Gran capacidad de almacenamiento de 113L, ideal para transportar herramientas grandes. Sellado IP54. La mitad de la tapa superior se abre fácilmente dando acceso directo al contenido sin necesidad de quitar los módulos ensamblados. Asa telescópica y ruedas aptas para el trabajo pesado. Posibilidad de cerrar con candado (no suministrado). Máxima capacidad de carga: 50kg	1	169,00 €
	DWST1-71229	3253561712296	TSTAK™ CART - Carro con ruedas Soporte de base giratoria 360° que incluye 4 ruedas con bloqueo con freno. Espesor de la estructura 2,8mm Medidas 486x181x436 mm Máx. capacidad de carga 100kg	4	66,00 €
	DWST1-71196	3253561711961	TSTAK™ TROLLEY Sistema de transporte para almacenamiento TSTAK equipado con dos ruedas giratorias 360° con freno y 2 ruedas fijas Ø 180mm. Medidas 490x700x285 mm Máx. capacidad de carga 100kg	1	161,00 €
	DWST82990-1	3253561829901	TSTAK™ BOLSA ABIERTA Tejido 1200 deniers reforzado con remaches. Asa ergonómica de aluminio. Base de plástico para protegerla de la humedad. Cinta de hombro ajustable y acolchada. Múltiples compartimentos	4	80,00 €
	DWST82991-1	3253561829918	TSTAK™ BOLSA CERRADA Tejido 1200 deniers reforzado con remaches. Gran espacio de almacenamiento. Múltiples compartimentos. Base de plástico para protegerla de la humedad. Cinta de hombro ajustable y acolchada.	4	72,00 €
	DWST1-72364	3253561723643	Espuma pre-cortada para TSTAK	11	30,00 €

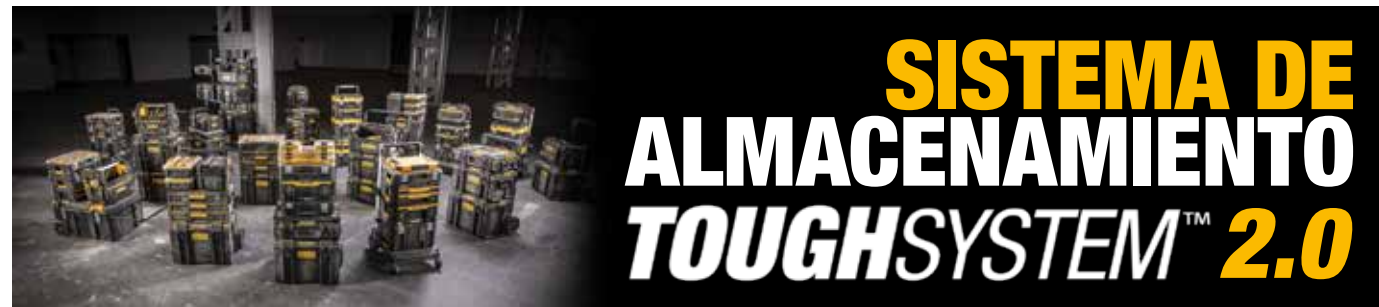

	REFERENCIA	CÓDIGO DE BARRAS	DESCRIPCIÓN	UNIDADES POR CAJA	TARIFA ALMACENAJE SIN IVA
TOUGHSYSTEM™					
	DWST83524-1	3253561835247	Bolsa de 11" TOUGHSYSTEM™ 2.0 Fabricada con materiales híbridos para máxima resistencia al desgaste y óptima protección del contenido: Lona repelente al agua y la suciedad combinada con tejido de 1680D. Base resistente al agua y acoplable en módulo TOUGHSYSTEM™. Acceso 360°. Más de 30 bolsillos adaptados a todo tipo de herramientas. Asa ergonómica y correa acolchada para el hombro.	4	85,00 €
	DWST83522-1	3253561835223	Bolsa de 22" TOUGHSYSTEM™ 2.0 Fabricada con materiales híbridos para máxima resistencia al desgaste y óptima protección del contenido: Lona repelente al agua y la suciedad combinada con tejido de 1680D. Base resistente al agua y acoplable en un módulo TOUGHSYSTEM™. Acceso 360°. Más de 50 bolsillos adaptados a todo tipo de herramientas. Asa ergonómica y correa acolchada para el hombro.	4	104,50 €
	DWST83407-1	3253561834073	TOUGHSYSTEM™ 2.0 Bandeja delgada Las bandejas pueden apilarse juntas dentro de las cajas TOUGHSYSTEM™ 2.0. Las asas laterales de doble función permiten al usuario final sacar las bandejas de una caja fácilmente y también actúa como pestillo que conecta las bandejas entre sí. Permiten utilizar todo el espacio interno de una manera organizada y eficiente. Medidas: 310x470x60mm	6	12,00 €
	DWST83408-1	3253561834080	TOUGHSYSTEM™ 2.0 Bandeja profunda Las bandejas pueden apilarse juntas dentro de las cajas TOUGHSYSTEM™ 2.0. Las asas laterales de doble función permiten al usuario final sacar las bandejas de una caja fácilmente y también actúa como pestillo que conecta las bandejas entre sí. Permiten utilizar todo el espacio interno de una manera organizada y eficiente. Medidas: 310x470x120mm	3	15,00 €
	DWST83392-1	3253561833922	TOUGHSYSTEM™ 2.0 Organizador de media anchura Organizador con 6 gavetas extraíbles compatible con los módulos TOUGHSYSTEM™ 2.0. Tapa de policarbonato transparente. Bisagras y cierres metálicos, hermético y resistente al agua y polvo (IP65). Cierres laterales automáticos para apilar los módulos. Capacidad de carga 10 kg. Medidas: 370x260x130mm	3	30,80 €
	DWST83394-1	3253561833946	TOUGHSYSTEM™ 2.0 Organizador con tapa transparente DS100 Tapa transparente de policarbonato muy resistente a impactos. Bisagras y cierres metálicos. IP65. Bisagras y cierres metálicos. Compartimento central para herramientas manuales largas. 10 gavetas removibles (2 grandes y 8 pequeños).	4	72,00 €
	DWST83293-1	3253561832932	TOUGHSYSTEM™ 2.0 Organizador DS166 Organizador pequeño con gavetas extraíbles para almacenamiento de piezas pequeñas. Bisagras y cierres metálicos, hermético y resistente al agua y polvo (IP65). Cierres laterales automáticos para apilar los módulos. Capacidad de carga 50 kg. Medidas: 165x371x554mm.	2	93,00 €
	DWST83529-1	3253561835292	TOUGHSYSTEM™ 2.0 Cajonera Doble Dos cajones profundos que permiten el acceso a las herramientas sin necesidad de retirar otros módulos. Asas laterales y guías con rodamientos para una apertura suave y gran durabilidad. Capacidad de carga de 10kg por cajón.	2	149,00 €
	DWST08330-1	3253561083303	TOUGHSYSTEM™ 2.0 Cajonera Triple Tres cajones profundos que permiten el acceso a las herramientas sin necesidad de retirar otros módulos. Asas laterales y guías con rodamientos para una apertura suave y gran durabilidad. Capacidad de carga de 6,6kg por cajón.	1	179,00 €
	DWST83471-QW	3253561834714	TOUGHSYSTEM™ 2.0 Caja cargador 18V Caja con 2 puertos de carga simultáneos para baterías 18V. Indicadores LED para el estado de carga, visibles con la tapa abierta o cerrada. Regulación térmica que evita el sobre-calentamiento de las baterías incluso en las condiciones más extremas. Puede almacenar hasta 14 baterías, 12 en la caja y 2 en las bases de carga. Incluye 2 puertos USB: Tipo A interno y tipo C externo. Sellado IP55. Baterías no incluidas.	1	259,00 €

	REFERENCIA	CÓDIGO DE BARRAS	DESCRIPCIÓN	UNIDADES POR CAJA	TARIFA ALMACENAJE SIN IVA
	DWST08061-1 NOVEDAD	3253561080616	TOUGHSYSTEM™ 2.0 Caja con luz Caja de almacenamiento compacta y luz de trabajo ajustable con 2 cabezales LED pivotantes. 4.000 lúmenes (utilizando ambas luces) de luz blanca natural y diferentes niveles de brillo. Funcionamiento sin cable utilizando una batería DEWALT® 18V o FLEXVOLT® (no incluida). Hasta 3 horas de autonomía en ajuste de brillo máximo. Gancho para colgar y opción de uso con trípode. Compatibilidad TOUGHSYSTEM™.	2	245,00 €
	DWST08035-1 NOVEDAD	3253561080357	TOUGHSYSTEM™ 2.0 Caja profunda de medio módulo Protección IP65. Se conecta a otras cajas de media anchura o a cajas TOUGHSYSTEM™ 2.0 de tamaño completo. Suministrada con 4 separadores extraíbles que permiten personalizar la organización de tus herramientas. Incluye bandeja organizadora con tapa que se ajusta vertical u horizontalmente en el interior de la caja. Agujeros laterales para colgar herramientas eléctricas.	4	72,00 €
	DWST83294-1	3253561832949	TOUGHSYSTEM™ 2.0 Caja de herramientas DS300 Caja de herramientas con gaveta extraíble. En polietileno de alta densidad con bisagras y cierres de metal. Hermético y resistente al agua y polvo (IP65). Cierres laterales automáticos para apilar los módulos. Capacidad de carga 50kg. Medidas: 308x371x554mm.	2	95,00 €
	DWST83342-1	3253561833427	TOUGHSYSTEM™ 2.0 Arcón DS400 Caja de almacenaje para baterías y cargadores (opcional), con bandeja extraíble. En polietileno de alta densidad con bisagras y cierres metálicos. Hermético y resistente al agua y polvo (IP65). Cierres laterales automáticos para apilar los módulos. Capacidad de carga: 50kg - Medidas: 408x371x554mm.	2	109,00 €
	DWST1-75654	3253561756542	TOUGHSYSTEM™ Cajón con asa metálica Caja con asa con apertura frontal y bisagras y cierres laterales, asa metálica superior, compatible con carretilla 1-70-324. Espesor de la estructura: 4mm. Medidas: 558x330x277mm	2	53,00 €
	DWST1-81333	3253561813337	TOUGHSYSTEM™ Nevera térmica DS404 Aislamiento de gran calidad que permite una retención del hielo hasta 5 días. Cierres metálicos antióxido. Abridor de botellas integrado. Hermético y resistente al agua y polvo (IP65). Capacidad de carga 25.5L/40kg. Medidas: 550x406x366mm.	2	145,00 €
	DWST83295-1	3253561832956	TOUGHSYSTEM™ 2.0 Caja de herramientas con asa y ruedas DS450. Asa telescópica bi-material con diseño especial que permite una mayor apertura de la tapa. Empuñaduras laterales. Ruedas de 20cm de diámetro con revestimiento de caucho. Sellado IP65 contra polvo y agua. Cierres metálicos de fácil apertura. Estructura de gran resistencia. 40kg de peso máximo en la caja y 113kg en la asa telescópica. Medidas: 685x500x554mm	2	152,00 €
	DWST83401-1	3253561834011	TOUGHSYSTEM™ 2.0 Taller modular 4en1 Compuesto por unidades de almacenamiento para herramientas profesionales con una combinación de espacio para las herramientas eléctricas grandes y pequeños compartimentos para sus herramientas manuales, clavos, tornillos y brocas. Incluye: Organizador DS166 + Caja DS300 + Arcón DS400 + Carretilla DSCARRIER + 3 pares de soportes DSBRACKETS	1	435,00 €
	DWST83402-1	3253561834028	TOUGHSYSTEM™ 2.0 Taller modular 3en1 Compuesto por unidades de almacenamiento para herramientas profesionales con una combinación de espacio para las herramientas eléctricas grandes y pequeños compartimentos para sus herramientas manuales, clavos, tornillos y brocas. Incluye: Organizador DS166 + Caja DS300 + Caja de herramientas con asa y ruedas DS450	1	289,00 €
ACOPLAMIENTOS PARA TOUGHSYSTEM™					
	DWST08017-1	3253561080173	Plato adaptador de TOUGHSYSTEM™ a TSTAK™ Permite acomodar módulos TSTAK™ y estuches de accesorios TOUGH CASE sobre módulos TOUGHSYSTEM™ 1.0 y 2.0. Integra soportes para colgar herramientas eléctricas.	6	30,00 €
	DWST1-75694	3253561756948	NO INCLUYE LAS CAJAS DE HERRAMIENTAS TOUGHSYSTEM™ Sistema de fijación a la pared. Posibilidad de colocar hasta 5 módulos con cada conjunto de soportes. Incluye 5 soportes ajustables en altura con una capacidad de carga de 40kg por par y 200kg en total. Medidas: 1806x650x329mm	1	139,00 €
	1-70-324	3253561703249	TOUGHSYSTEM™ Carretilla metálica DSCARRIER Carretilla metálica para el transporte de materiales y cargas pesadas con brazos ajustables en altura y extraíbles que permiten configuración personalizada. Capacidad máxima de la base: 120 kg. Capacidad de carga: 60 kg cada par. Medidas: 955x235x681mm	1	215,00 €
	1-70-362	3253561703621	TOUGHSYSTEM™ Soportes DSBRACKETS Soportes adicionales (Juego) de respuesto para carretilla DSCARRIER. Capacidad de carga 60kg (el par)	10	30,00 €

NUEVA GAMA PORTA-HERRAMIENTAS

PORTA-HERRAMIENTAS

	DWST40101-1	3253561401015	CINTURÓN PORTA-HERRAMIENTAS 12 BOLSILLOS DEWALT® PRO Resistente tejido de 1680 deniers y la lona repelente a la suciedad. Hebilla de rodillo de doble lengüeta. Gancho para martillo, un bolsillo para cinta métrica. Robusta asa de transporte. Doble costura y remaches de refuerzo para una mayor resistencia.	6	43,00 €
	DWST40201-1	3253561402012	CINTURÓN PORTA-HERRAMIENTAS 13 BOLSILLOS DEWALT® PRO Resistente tejido de 1680 deniers y la lona repelente a la suciedad. Hebilla de rodillo de doble lengüeta. Robusta asa de transporte. Doble costura y remaches de refuerzo para una mayor resistencia.	6	43,00 €
	DWST40603-1	3253561406034	CINTURÓN PARA HERRAMIENTAS DOBLE 25 BOLSILLOS DEWALT® PRO Resiste las condiciones más duras con un tejido de 1680 deniers, lona repelente a la suciedad, remaches reforzados y doble costura para una mayor resistencia donde más se necesita. Llévelo de forma cómoda y segura todo el día con un cinturón acolchado de 14 cm de ancho y una hebilla de rodillo de doble lengüeta. Talla ajustable. Distribución equilibrada del peso.	4	99,00 €
	DWST40901-1	3253561409011	TIRANTES DEWALT® PRO Resistentes tirantes acolchados de tejido 1680 Denier. Incorporan un bolsillo para el teléfono móvil y duraderos mosquetones metálicos. Ajuste seguro con 4 puntos de sujeción para cinturón de herramientas. Reforzados con remaches. Tamaño ajustable.	12	21,00 €
	DWST50112-1	3253561501128	DELANTAL PORTA-HERRAMIENTAS EN CUERO DEWALT® PRO Piel nobuk de grano superior, costuras dobles y los refuerzo con remaches. 11 compartimentos. Facil transporte con 2 resistentes asas. 2 duraderas anillas de acero. Hebilla de rodillo de doble lengüeta. Tamaño ajustable.	3	71,00 €
	DWST50113-1	3253561501135	CINTURÓN PARA HERRAMIENTAS EN CUERO DEWALT® PRO Piel nobuk de grano superior, costuras dobles y los refuerzo con remaches. 18 compartimentos. Hebilla de rodillo de doble lengüeta. Tamaño ajustable.	4	130,00 €
	DWST1-75552	3253561755521	DELANTAL PORTA-HERRAMIENTAS Acolchado, con malla transpirable, de 120x390mm con bolsa multi-usos, anillo porta-martillo, funda para taladro y clip porta-flex-ometro de metal. Totalmente ajustable para adaptarse a todas las tallas de cintura. Con base de PVC que protege contra el desgaste.	5	66,00 €
	DWST83541-1	3253561835414	PORTA-HERRAMIENTAS Bandolera abierta con múltiples bolsillos, asa de goma, correa acolchada para el hombro y resistente tejido de 1680D. Soporte para martillo, gancho para flexómetro y correa para cinta. Base impermeable. Capacidad de carga: 18kg.	4	59,00 €
	DWST1-75662	3253561756627	ANILLO PORTA-MARTILLO 125x140mm. Denier 1200, tejido de poliéster fuerte y resistente	60	7,00 €
	DWST1-75651	3253561756511	CINTURÓN PORTA-HERRAMIENTAS Acolchado y totalmente ajustable de 1390x140mm con malla transpirable. Se adapta a cualquier bolsa o funda DEWALT.	5	20,00 €
	DWST1-75661	3253561756610	CINTURÓN DE CUERO 1409x58mm con 2 orificios en la hebilla para garantizar que el cinturón esté bien cerrado. Adaptable a todos los tamaños de cintura.	30	20,00 €

ACCESORIOS

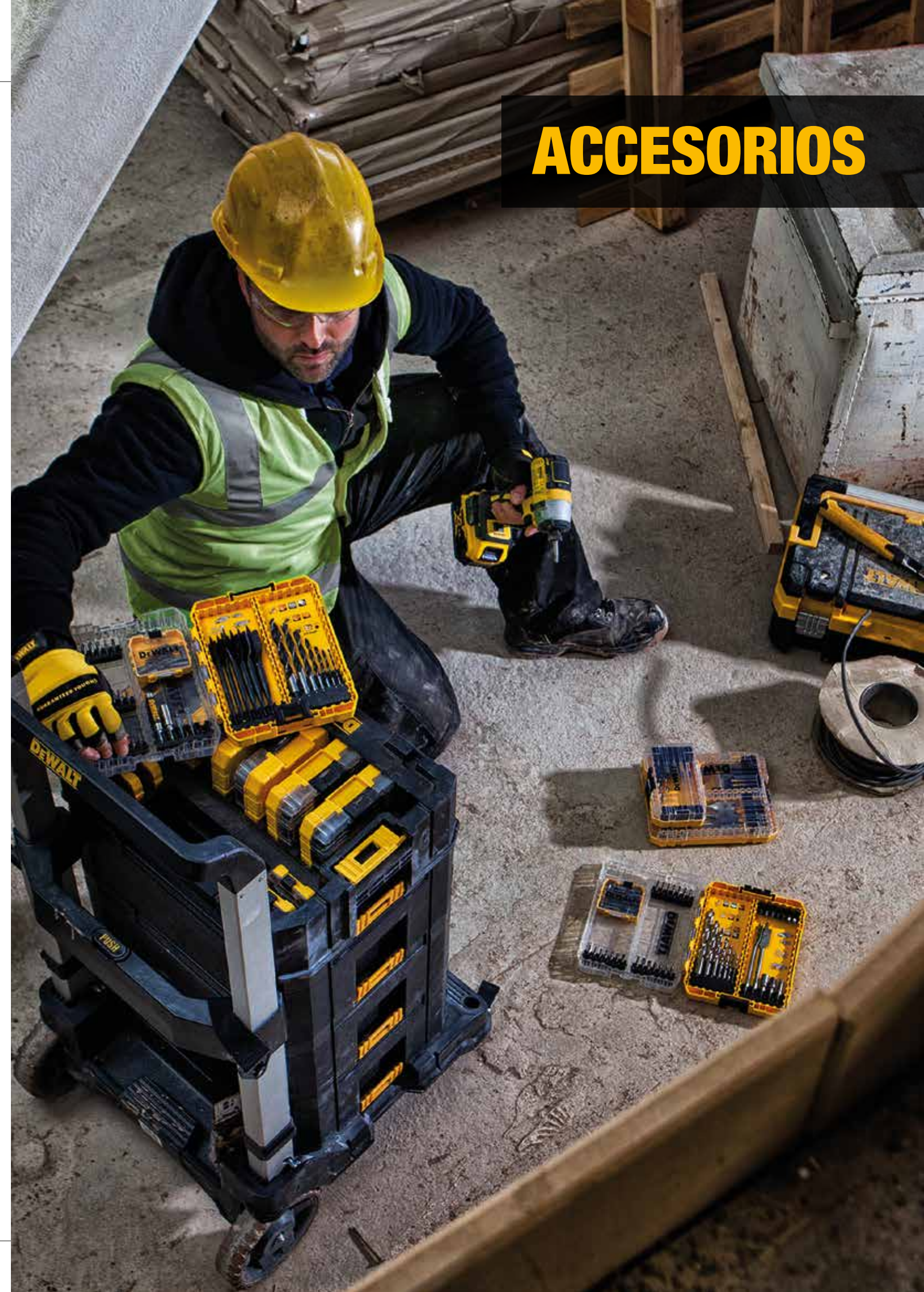

ÍNDICE DE ACCESORIOS DEWALT®

	PÁGINA
Brocas, puntas y cinceles	105
Brocas SDS Max® y SDS Plus®, puntas y cinceles	106
Brocas para mampostería	119
Brocas multi-material	121
Brocas para metal	122
Brocas cónicas	130
Brocas para madera	131
Accesorios para taladros	135
Coronas	136
Accesorios para atornillar	140
Hojas de sierra circular	146
Discos y otros accesorios de diamante	153
Hojas de sierra de calar	159
Hojas para Sierra Sable y Sierra Alligator®	165
Fresado de madera	174
Lijas y abrasivos	176
Discos de corte abrasivos	183
Accesorios para multi-herramienta oscilante	187
Juegos de accesorios	190
Clavos y grapas	198



RESISTENCIA GARANTIZADA EN BROCAS, PUNTAS Y CINCELES

Soluciones completas

DEWALT® es un fabricante líder en el mercado de herramientas eléctricas, accesorios, anclajes y fijaciones que brindan una solución íntegra para aplicaciones en hormigón, mampostería, metal y madera.

Fabricación

Para garantizar el máximo rendimiento y la satisfacción del cliente, las brocas DEWALT® pasan por los procedimientos de fabricación y pruebas más rigurosas de calidad.

Desarrollo de productos

A través de una investigación de campo extensa y continua, DEWALT® ha adquirido un conocimiento exhaustivo de las necesidades y aplicaciones de los usuarios. Durante su desarrollo se utiliza el sistema Catia CAD y equipos de prueba automatizada para desarrollar y probar todas las brocas durante la fabricación.

Control de Calidad

DEWALT® es miembro desde hace muchos años de PRUF GEMEINSCHAFT MAUERBOHRER (PGM), una organización reconocida internacionalmente que verifica las brocas para su uso. Para comprobar la durabilidad de las brocas se perforan un millón de agujeros en 350 toneladas de hormigón al año. Si hay alguna variación en la calidad, se detecta antes de entregar los productos al usuario final. Todas las brocas están certificadas con las últimas normas de calidad ISO 9001:200.



BROCAS, PUNTAS Y CINCELES

Los accesorios profesionales de DEWALT® ofrecen brocas de todo tipo para mampostería. Incluso en el uso del hormigón más resistente, DEWALT® ofrece el accesorio adecuado para este trabajo.



ELITE
SERIES

Brocas SDS Max y SDS Plus

Especialmente diseñadas para ofrecer una durabilidad extrema, un rendimiento multiplicado y una productividad comprobada.



EXTREME

Brocas SDS Max y SDS Plus

Un núcleo central maximizado y un cabezal de dos cortes ofrecen una velocidad de perforación rápida y eficiente.



EXTREME

Brocas huecas SDS Max y SDS Plus

Los accesorios SDS Max y SDS Plus brindan una perforación rápida en hormigón con menos polvo.



Brocas, adaptadores, puntas y cinceles para hormigón

Máxima durabilidad y perforación, incluso en los entornos más difíciles.



EXTREME

Brocas para mampostería

Diseñadas con un vástago antideslizante y un cuerpo de acero endurecido con refuerzo central para un rendimiento superior.



Brocas estándar para mampostería

Una gama versátil de brocas con punta de carburo, ideales para hormigón, piedra natural y piedra artificial.



Brocas de diamante para cerámica

Fuertes y duraderas, estas brocas pueden manejar casi cualquier dureza de cerámica.



Brocas para múltiples materiales

Nuestra gama de brocas multi-material ofrece versatilidad con la durabilidad y confiabilidad de DEWALT® como bandera.



ELITE
SERIES

BROCAS SDS MAX® ELITE DE 4 CORTES CON CABEZAL DE CARBURO

BUILT TO LAST

MAYOR DURABILIDAD.
El granallado de alta velocidad fortalece la broca para reducir el riesgo de rotura.

RESISTENTE A IMPACTOS CON VARILLAS DE REFUERZO

La punta de carburo de tungsteno de una sola pieza soporta altas fuerzas de impacto. Diseñada para resistir roturas al golpear varillas de refuerzo.

TOUGHCORE

El núcleo cónico es más grueso para aumentar la resistencia y evitar roturas en las brocas, especialmente al perforar agujeros profundos

INDICADOR DE DESGASTE

Marcas que nos muestran si la broca tiene el diámetro requerido, lo que es ideal para una mayor precisión en el perforado.

HASTA 2 VECES MÁS DE DURACIÓN

La geometría patentada de la punta de carburo con 4 filos de corte facilita la perforación en el hormigón duro.



CARACTERÍSTICAS

TECNOLOGÍA DE GRANALLADO DE HIERRO PARA UNA MAYOR DURABILIDAD.



El granallado de alta velocidad fortalece la broca para reducir el riesgo de rotura

INDICADOR DE DESGASTE



El indicador de desgaste es visible y muestra si la broca está perforando un agujero con el diámetro requerido. Cuando el indicador de desgaste ya no es visible, significa que la broca ha sido usada intensivamente, lo que puede comprometer el diámetro del agujero a perforar.

DISEÑO DE FLAUTA OPTIMIZADO.

Elimina rápidamente el polvo del agujero para una perforación más rápida

APLICACIONES

Para perforar piedra, mampostería y hormigón, incluyendo hormigón reforzado. Ideal para instalación precisa de anclajes mecánicos.

PARA USAR CON

Taladro percutor SDSmax



EMBALAJE INDIVIDUAL

Referencia	Código de barras	Dimensiones (mm)	Unidad de embalaje	Master Pack	TARIFA Accesorios sin IVA
DT60809-QZ	5035048096734	16 x 340 x 200	1	1	64,06 €
DT60810-QZ	5035048096741	16 x 540 x 400	1	1	71,90 €
DT60811-QZ	5035048096758	18 x 340 x 200	1	1	64,66 €
DT60812-QZ	5035048096765	18 x 540 x 400	1	1	74,38 €
DT60813-QZ	5035048096772	19 x 340 x 200	1	1	49,56 €
DT60814-QZ	5035048096789	19 x 540 x 400	1	1	74,98 €
DT60816-QZ	5035048096802	20 x 340 x 200	1	1	64,66 €
DT60817-QZ	5035048096819	20 x 540 x 400	1	1	76,14 €
DT60818-QZ	5035048096826	20 x 920 x 800	1	1	103,31 €
DT60819-QZ	5035048096833	22 x 340 x 200	1	1	69,49 €
DT60820-QZ	5035048096840	22 x 540 x 400	1	1	77,94 €
DT60821-QZ	5035048096857	22 x 920 x 800	1	1	112,32 €
DT60822-QZ	5035048096864	24 x 340 x 200	1	1	69,49 €
DT60823-QZ	5035048096871	24 x 540 x 400	1	1	88,82 €
DT60824-QZ	5035048096888	25 x 340 x 200	1	1	74,98 €
DT60825-QZ	5035048096895	25 x 540 x 400	1	1	91,83 €
DT60826-QZ	5035048096901	25 x 920 x 800	1	1	129,22 €
DT60827-QZ	5035048096918	26 x 340 x 200	1	1	62,24 €
DT60828-QZ	5035048096925	26 x 540 x 400	1	1	94,91 €
DT60829-QZ	5035048096932	28 x 380 x 250	1	1	75,84 €
DT60830-QZ	5035048096949	28 x 570 x 450	1	1	99,08 €
DT60831-QZ	5035048096956	28 x 670 x 550	1	1	119,07 €
DT60832-QZ	5035048096963	30 x 380 x 250	1	1	73,67 €
DT60833-QZ	5035048096970	30 x 570 x 450	1	1	108,74 €
DT60834-QZ	5035048096987	32 x 380 x 250	1	1	93,65 €
DT60835-QZ	5035048096994	32 x 570 x 450	1	1	120,77 €
DT60836-QZ	5035048097007	32 x 920 x 800	1	1	171,50 €
DT60837-QZ	5035048097014	35 x 380 x 250	1	1	101,96 €
DT60838-QZ	5035048097021	35 x 570 x 450	1	1	129,22 €
DT60839-QZ	5035048097038	35 x 670 x 550	1	1	142,56 €
DT60840-QZ	5035048097045	36 x 570 x 450	1	1	120,73 €
DT60842-QZ	5035048097069	38 x 570 x 450	1	1	140,14 €
DT60844-QZ	5035048097083	40 x 380 x 250	1	1	129,38 €
DT60845-QZ	5035048097090	40 x 570 x 450	1	1	170,34 €
DT60846-QZ	5035048097106	40 x 920 x 800	1	1	233,09 €
DT60847-QZ	5035048097113	42 x 570 x 450	1	1	170,34 €

FABRICADO EN ALEMANIA



EXTREME® BROCA HUECA SDS max®



VÁSTAGO HUECO
La extracción asistida por vacío significa menos polvo, menos resistencia y perforación más rápida, así como una menor necesidad de limpiar los agujeros. Al utilizar un aspirador de clase M, se puede eliminar el 98% del polvo generado en la zona de la punta de la broca.

PERFORACIÓN RÁPIDA EN HORMIGÓN
La resistencia se reduce al dirigir internamente el polvo de perforación.

SDSmax
Compatible con taladros percutores con ajuste SDS max.

ADAPTADOR AIRLOCK™
Se conecta directamente al sistema Airlock™ de DEWALT, formando una conexión segura entre la broca y el extractor de polvo.

FILO DE CARBURO EN Y
Para una colocación exacta de las brocas SDS MAX, proporcionando un arranque preciso y durabilidad.



APLICACIONES

Perforación rápida en hormigón con menos polvo. Ideal para aplicaciones interiores. Se requiere menos limpieza de los agujeros.



PARA USAR CON

Taladros percutores SDS max



FABRICADO EN ALEMANIA



ELITE SERIES BROCAS SDS plus®



BUILT TO LAST

MAYOR DURABILIDAD
El granallado de alta velocidad fortalece la broca para reducir el riesgo de rotura.

RESISTENTE A IMPACTOS CON VARILLAS DE REFUERZO
Ideal para perforar agujeros en hormigón. Diseñada para resistir roturas al golpear varillas de refuerzo.

INDICADOR DE DESGASTE
Indica que los agujeros que taladras tienen el diámetro que necesitas, lo que es ideal para una instalación precisa de anclajes mecánicos.

HASTA 2 VECES MÁS DE VIDA ÚTIL
Diseño patentado de carburo de corte. Ofrece más superficie de carburo que el diseño anterior de 4 cuchillas para aumentar la resistencia al desgaste al taladrar en hormigón.



APLICACIONES

Diseñado para taladrar en hormigón duro y resistir roturas al golpear varillas de refuerzo.



CABEZAL DE CARBURO DE 4 CORTES EMBALAJE INDIVIDUAL

Referencia	Código de barras	Dimensiones (mm)	Unidad de embalaje	Master Pack	TARIFA Accesorios sin IVA
DT8907-QZ	5035048077689	5 x 110 x 50	1	1	6,70 €
DT8908-QZ	5035048077696	5 x 160 x 100	1	1	6,75 €
DT8909-QZ	5035048077702	5 x 210 x 150	1	1	9,11 €
DT8910-QZ	5035048077719	5,5 x 110 x 50	1	1	5,86 €
DT8911-QZ	5035048077726	5,5 x 160 x 100	1	1	6,63 €
DT8912-QZ	5035048077733	6 x 110 x 50	1	1	6,86 €
DT8913-QZ	5035048077740	6 x 160 x 100	1	1	7,10 €
DT8914-QZ	5035048077757	6 x 210 x 150	1	1	8,17 €
DT8915-QZ	5035048077764	6 x 260 x 200	1	1	9,60 €
DT8916-QZ	5035048077771	6,5 x 160 x 100	1	1	6,91 €
DT8917-QZ	5035048077788	6,5 x 210 x 150	1	1	9,39 €
DT8920-QZ	5035048077818	7 x 160 x 100	1	1	7,80 €
DT8922-QZ	5035048077832	8 x 110 x 50	1	1	7,33 €
DT8923-QZ	5035048077849	8 x 160 x 100	1	1	8,01 €
DT8924-QZ	5035048077856	8 x 210 x 150	1	1	9,39 €
DT8925-QZ	5035048077863	8 x 260 x 200	1	1	10,92 €
DT8926-QZ	5035048077870	8 x 310 x 250	1	1	12,29 €
DT8927-QZ	5035048077887	8 x 460 x 400	1	1	32,42 €
DT8928-QZ	5035048077894	10 x 160 x 100	1	1	9,39 €
DT8929-QZ	5035048077900	10 x 210 x 150	1	1	11,01 €
DT8930-QZ	5035048077917	10 x 260 x 200	1	1	12,08 €
DT8931-QZ	5035048077924	10 x 310 x 250	1	1	14,45 €
DT8932-QZ	5035048077931	10 x 460 x 400	1	1	32,69 €
DT8933-QZ	5035048077948	12 x 160 x 100	1	1	12,13 €
DT8934-QZ	5035048077955	12 x 200 x 150	1	1	14,03 €
DT8935-QZ	5035048077962	12 x 260 x 200	1	1	14,61 €
DT8936-QZ	5035048077979	12 x 310 x 250	1	1	17,56 €
DT8937-QZ	5035048077986	12 x 460 x 400	1	1	29,21 €
DT8938-QZ	5035048077993	14 x 160 x 100	1	1	15,45 €
DT8939-QZ	5035048078006	14 x 200 x 150	1	1	16,23 €
DT8940-QZ	5035048078013	14 x 260 x 200	1	1	18,67 €
DT8941-QZ	5035048078020	14 x 310 x 250	1	1	18,40 €
DT8942-QZ	5035048078037	14 x 460 x 400	1	1	30,05 €

**CABEZAL DE CARBURO DE 4 CORTES
EMBALAJE INDIVIDUAL**

Referencia	Código de barras	Dimensiones (mm)	Unidad de embalaje	Master Pack	TARIFA Accesorios sin IVA
DT9680-QZ	5035048066133	16 x 250 x 200	1	1	35,64 €
DT9681-QZ	5035048066140	16 x 450 x 400	1	1	44,71 €
DT9682-QZ	5035048066157	18 x 250 x 200	1	1	38,55 €
DT9683-QZ	5035048066164	18 x 450 x 400	1	1	41,97 €
DT9684-QZ	5035048066171	20 x 250 x 200	1	1	44,71 €
DT9685-QZ	5035048066188	20 x 450 x 400	1	1	50,19 €
DT9686-QZ	5035048066195	22 x 250 x 200	1	1	41,97 €
DT9687-QZ	5035048066201	22 x 450 x 400	1	1	49,04 €
DT9688-QZ	5035048066218	24 x 250 x 200	1	1	46,65 €
DT9689-QZ	5035048066225	24 x 450 x 400	1	1	68,49 €
DT9690-QZ	5035048066232	25 x 250 x 200	1	1	50,19 €
DT9691-QZ	5035048066249	25 x 450 x 400	1	1	73,23 €
DT9692-QZ	5035048066256	26 x 450 x 400	1	1	81,45 €
DT9694-QZ	5035048066270	28 x 450 x 400	1	1	86,21 €
DT9696-QZ	5035048066294	30 x 450 x 400	1	1	93,21 €

JUEGOS

Referencia	Código de barras	Dimensiones (mm)	Unidad de embalaje	Master Pack	TARIFA Accesorios sin IVA
DT8976-QZ	5035048078341	Ø 5x110mm / 6x110mm / 8x110mm / 6x160mm / 8x160mm / 10x160mm / 12x160mm	7	1	63,64 €

**CABEZAL DE CARBURO DE 4 CORTES
EMBALAJE INDUSTRIAL (10 UNIDADES)**

Referencia	Código de barras	Dimensiones (mm)	Unidad de embalaje	Master Pack	TARIFA Accesorios sin IVA
DT8950-QZ	5035048078105	5 x 110 x 50	10	1	52,56 €
DT8955-QZ	5035048078150	6 x 110 x 50	10	1	53,52 €
DT8956-QZ	5035048078167	6 x 160 x 100	10	1	61,69 €
DT8957-QZ	5035048078174	6 x 210 x 150	10	1	79,45 €
DT8965-QZ	5035048078259	8 x 160 x 100	10	1	75,97 €
DT8966-QZ	5035048078266	8 x 210 x 150	10	1	88,83 €
DT8967-QZ	5035048078273	10 x 160 x 100	10	1	89,94 €
DT8968-QZ	5035048078280	10 x 210 x 150	10	1	105,13 €
DT8969-QZ	5035048078297	10 x 260 x 200	10	1	114,46 €
DT8971-QZ	5035048078310	12 x 160 x 100	10	1	117,99 €
DT8972-QZ	5035048078327	12 x 200 x 150	10	1	134,34 €

**CABEZAL DE CARBURO DE 4 CORTES
EMBALAJE INDUSTRIAL (25 UNIDADES)**

Referencia	Código de barras	Dimensiones (mm)	Unidad de embalaje	Master Pack	TARIFA Accesorios sin IVA
DT20450-QZ	5054905289751	6 x 160 x 100	25	1	141,89 €
DT20451-QZ	5054905289768	8 x 160 x 100	25	1	174,73 €
DT20452-QZ	5054905289775	10 x 160 x 100	25	1	206,88 €

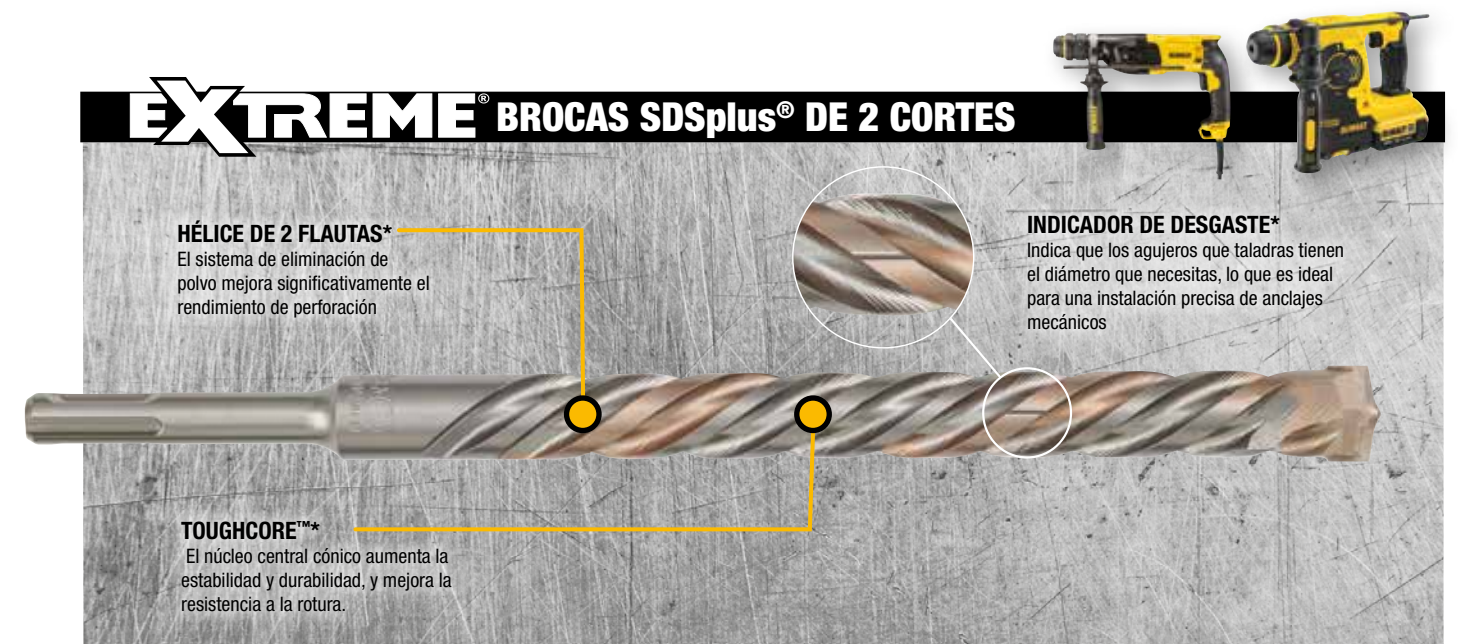
EXTREME® BROCAS SDSplus® DE 2 CORTES
HÉLICE DE 2 FLAUTAS*

El sistema de eliminación de polvo mejora significativamente el rendimiento de perforación

INDICADOR DE DESGASTE*

Indica que los agujeros que taladras tienen el diámetro que necesitas, lo que es ideal para una instalación precisa de anclajes mecánicos

TOUGH CORE™*

El núcleo central cónico aumenta la estabilidad y durabilidad, y mejora la resistencia a la rotura.

CARACTERÍSTICAS
TOUGH CORE™*

Proporciona mayor resistencia y durabilidad al taladrar agujeros profundos con cargas laterales aumentadas. Además, reduce la flexión entre la flauta y el vástago, lo que previene la fractura de la broca.

INDICADOR DE DESGASTE*

El indicador de desgaste es visible, lo que indica que la broca está taladrando un agujero del diámetro requerido con precisión. Cuando el indicador de desgaste ya no es visible, significa que la broca ha sido utilizada intensamente y puede haber perdido su precisión, lo que podría comprometer el diámetro del agujero taladrado.

HÉLICE DE 2 FLAUTAS*

Esto acelera la eliminación de cualquier residuo de hormigón de la punta, reduciendo la temperatura de trabajo y acelerando el proceso de perforación.



FABRICADO EN ALEMANIA

APLICACIONES

Ideal para la perforación rápida de agujeros para anclajes en hormigón.

PARA USAR CON

Taladros percutores SDSPlus.



*El INDICADOR DE DESGASTE, TOUGH CORE™ y la HÉLICE DE 2 FLAUTAS no están disponibles en todas las referencias - consulte la lista del distribuidor para más detalles. El INDICADOR DE DESGASTE es un indicador de la capacidad de la broca para taladrar un diámetro de agujero especificado.

EMBALAJE INDIVIDUAL

Referencia	Código de barras	Dimensiones (mm)	Unidad de embalaje	Master Pack	TARIFA Accesorios sin IVA
DT9625-QZ	5035048014011	3 x 135 x 75	1	1	8,34 €
DT9500-QZ	5035048054758	3.5 x 110 x 50	1	1	7,28 €
DT9501-QZ	5035048054765	3.5 x 135 x 75	1	1	8,55 €
DT9502-QZ	5035048054772	4 x 110 x 50	1	1	4,05 €
DT9503-QZ	5035048054789	4 x 160 x 100	1	1	6,23 €
DT9504-QZ	5035048054796	5 x 110 x 50	1	1	3,33 €
DT9505-QZ	5035048054802	5 x 160 x 100	1	1	3,91 €
DT9506-QZ	5035048054819	5 x 210 x 150	1	1	6,54 €
DT9507-QZ	5035048054826	5 x 310 x 250	1	1	10,75 €
DT9508-QZ	5035048054833	5.5 x 110 x 50	1	1	3,33 €
DT9509-QZ	5035048054840	5.5 x 160 x 100	1	1	3,91 €
DT9510-QZ	5035048054857	5.5 x 210 x 150	1	1	5,43 €
DT9511-QZ	5035048054864	5.5 x 260 x 200	1	1	8,76 €
DT9512-QZ	5035048054871	5.5 x 310 x 250	1	1	11,92 €
DT9514-QZ	5035048054895	6 x 110 x 50	1	1	3,33 €
DT9515-QZ	5035048054901	6 x 160 x 100	1	1	3,91 €
DT9516-QZ	5035048054918	6 x 210 x 150	1	1	5,81 €
DT9517-QZ	5035048054925	6 x 260 x 200	1	1	7,75 €
DT9518-QZ	5035048054932	6 x 460 x 400	1	1	19,02 €
DT9519-QZ	5035048054949	6.5 x 110 x 50	1	1	3,58 €
DT9520-QZ	5035048054956	6.5 x 160 x 100	1	1	4,22 €
DT9521-QZ	5035048054963	6.5 x 210 x 150	1	1	5,39 €
DT9522-QZ	5035048054970	6.5 x 260 x 200	1	1	9,28 €
DT9524-QZ	5035048054994	7 x 110 x 50	1	1	3,75 €
DT9525-QZ	5035048055007	7 x 160 x 100	1	1	4,22 €
DT9526-QZ	5035048055014	7 x 210 x 150	1	1	5,81 €
DT9527-QZ	5035048055021	7 x 260 x 200	1	1	8,13 €
DT9528-QZ	5035048055038	8 x 110 x 50	1	1	3,91 €
DT9529-QZ	5035048055045	8 x 160 x 100	1	1	4,22 €
DT9530-QZ	5035048055052	8 x 210 x 150	1	1	5,81 €
DT9531-QZ	5035048055069	8 x 260 x 200	1	1	7,96 €
DT9532-QZ	5035048055076	8 x 310 x 250	1	1	9,02 €
DT9533-QZ	5035048055083	8 x 410 x 350	1	1	14,82 €
DT9534-QZ	5035048055090	8 x 460 x 400	1	1	15,98 €
DT9536-QZ	5035048055113	9 x 160 x 100	1	1	5,81 €
DT9537-QZ	5035048055120	9 x 210 x 150	1	1	6,23 €
DT9539-QZ	5035048055144	10 x 110 x 50	1	1	4,05 €
DT9540-QZ	5035048055151	10 x 160 x 100	1	1	4,75 €
DT9541-QZ	5035048055168	10 x 210 x 150	1	1	6,23 €
DT9542-QZ	5035048055175	10 x 260 x 200	1	1	7,96 €
DT9543-QZ	5035048055182	10 x 310 x 250	1	1	9,11 €
DT9544-QZ	5035048055199	10 x 350 x 290	1	1	11,17 €
DT9545-QZ	5035048055205	10 x 460 x 400	1	1	14,18 €
DT9546-QZ	5035048055212	10 x 600 x 540	1	1	23,04 €
DT9548-QZ	5035048055236	11 x 160 x 100	1	1	5,27 €
DT9549-QZ	5035048055243	11 x 210 x 150	1	1	6,86 €
DT9552-QZ	5035048055274	12 x 160 x 110	1	1	5,95 €
DT9553-QZ	5035048055281	12 x 200 x 150	1	1	6,96 €
DT9554-QZ	5035048055298	12 x 260 x 210	1	1	9,02 €
DT9555-QZ	5035048055304	12 x 300 x 250	1	1	9,75 €

EMBALAJE INDUSTRIAL - 10 UNIDADES

Referencia	Código de barras	Dimensiones (mm)	Unidad de embalaje	Master Pack	TARIFA Accesorios sin IVA
DT9818-QZ	5035048056134	6 x 210 x 150	10	1	51,99 €
DT9834-QZ	5035048056295	10 x 160 x 100	10	1	42,55 €
DT9800-QZ	5035048055953	5 x 110 x 50	10	1	28,37 €
DT9803-QZ	5035048055984	5 x 160 x 100	10	1	34,27 €
DT9812-QZ	5035048056073	6 x 110 x 50	10	1	30,16 €
DT9815-QZ	5035048056103	6 x 160 x 100	10	1	36,06 €
DT9816-QZ*	5035048056110	6 x 160 x 100	50	1	155,79 €
DT9827-QZ	5035048056226	8 x 160 x 100	10	1	37,80 €
DT9830-QZ	5035048056257	8 x 210 x 150	10	1	51,36 €
DT9837-QZ	5035048056325	10 x 210 x 150	10	1	55,51 €
DT9839-QZ	5035048056349	12 x 160 x 110	10	1	55,51 €
DT9841-QZ	5035048056363	12 x 200 x 150	10	1	60,85 €

*DT9816-QZ son 50 unidades

Referencia	Código de barras	Dimensiones (mm)	Unidad de embalaje	Master Pack	TARIFA Accesorios sin IVA
DT9556-QZ	5035048055311	12 x 350 x 300	1	1	10,49 €
DT9557-QZ	5035048055328	12 x 450 x 400	1	1	14,82 €
DT9558-QZ	5035048055335	12 x 600 x 550	1	1	24,83 €
DT9560-QZ	5035048055359	13 x 160 x 110	1	1	7,38 €
DT9561-QZ	5035048055366	13 x 200 x 150	1	1	7,75 €
DT9566-QZ	5035048055410	14 x 160 x 110	1	1	8,17 €
DT9567-QZ	5035048055427	14 x 200 x 150	1	1	8,55 €
DT9568-QZ	5035048055434	14 x 260 x 210	1	1	10,66 €
DT9569-QZ	5035048055441	14 x 300 x 250	1	1	10,75 €
DT9570-QZ	5035048055458	14 x 450 x 400	1	1	17,19 €
DT9571-QZ	5035048055465	14 x 600 x 550	1	1	26,58 €
DT9573-QZ	5035048055489	15 x 160 x 110	1	1	9,28 €
DT9574-QZ	5035048055496	15 x 200 x 150	1	1	9,39 €
DT9575-QZ	5035048055502	15 x 260 x 210	1	1	9,39 €
DT9576-QZ	5035048055519	15 x 300 x 250	1	1	13,61 €
DT9578-QZ	5035048055533	16 x 160 x 110	1	1	9,86 €
DT9579-QZ	5035048055540	16 x 200 x 150	1	1	10,45 €
DT9580-QZ	5035048055557	16 x 260 x 210	1	1	9,49 €
DT9581-QZ	5035048055564	16 x 300 x 250	1	1	14,82 €
DT9582-QZ	5035048055571	16 x 450 x 400	1	1	18,93 €
DT9583-QZ	5035048055588	16 x 600 x 550	1	1	29,58 €
DT9587-QZ	5035048055625	18 x 200 x 150	1	1	13,07 €
DT9588-QZ	5035048055632	18 x 250 x 200	1	1	11,92 €
DT9589-QZ	5035048055649	18 x 300 x 250	1	1	16,56 €
DT9590-QZ	5035048055656	18 x 450 x 400	1	1	22,46 €
DT9591-QZ	5035048055663	18 x 600 x 550	1	1	25,15 €
DT9597-QZ	5035048055724	20 x 200 x 150	1	1	15,39 €
DT9598-QZ	5035048055731	20 x 300 x 250	1	1	18,93 €
DT9599-QZ	5035048055748	20 x 450 x 400	1	1	27,15 €
DT9600-QZ	5035048055755	20 x 600 x 550	1	1	28,37 €
DT9602-QZ	5035048055779	22 x 250 x 200	1	1	22,46 €
DT9603-QZ	5035048055786	22 x 300 x 250	1	1	18,93 €
DT9604-QZ	5035048055793	22 x 450 x 400	1	1	31,89 €
DT9605-QZ	5035048055809	22 x 600 x 550	1	1	35,85 €
DT9609-QZ	5035048055847	24 x 250 x 200	1	1	25,46 €
DT9611-QZ	5035048055861	25 x 250 x 200	1	1	27,78 €
DT9612-QZ	5035048055878	25 x 300 x 250	1	1	28,68 €
DT9613-QZ	5035048055885	25 x 450 x 400	1	1	40,12 €
DT9615-QZ	5035048055908	26 x 250 x 200	1	1	31,89 €
DT9616-QZ	5035048055915	26 x 450 x 400	1	1	44,29 €
DT9618-QZ	5035048055939	30 x 250 x 200	1	1	45,45 €
DT9619-QZ	5035048055946	30 x 450 x 400	1	1	50,77 €
DT9610-QZ	5035048055854	24 x 450 x 400	1	1	37,22 €

JUEGOS

Referencia	Código de barras	Diámetro (Ø)	Unidad de embalaje	Master Pack	TARIFA Accesorios sin IVA
DT70753-QZ	5054905247058	10 piezas: 5x110mm, 6x110mm (x2), 6x160mm (x2), 7x160mm, 8x160mm, 9x160mm, 10x160mm, 12x160mm	10	5	46,54 €
DT9700-QZ	5035048056400	4 piezas: 5mm, 6mm, 8mm, 10mm	4	1	16,57 €

EXTREME[®] BROCA HUECA SDS plus[®]

VÁSTAGO HUECO
La extracción asistida por vacío significa menos polvo, menos resistencia y perforación más rápida, así como una menor necesidad de limpiar los agujeros. Al utilizar un aspirador de clase M, se puede eliminar el 98% del polvo generado en la zona de la punta de la broca.

PERFORACIÓN RÁPIDA EN HORMIGÓN
La resistencia se reduce al dirigir internamente el polvo de perforación.

2 FILOS DE CARBURO
Para una posición exacta de los diámetros de las brocas SDSplus, proporcionando un arranque preciso y una mayor durabilidad.

SDSplus
Compatible con taladros percutores SDSplus

ADAPTADOR AIRLOCK™
Se conecta directamente al sistema Airlock™ de DEWALT, formando una conexión segura entre la broca y el extractor de polvo



APLICACIONES

Perforación rápida en hormigón con menos polvo. Ideal para aplicaciones interiores. Se requiere menos limpieza de los agujeros.

PARA USAR CON

Taladros percutores SDSplus.

EMBALAJE INDIVIDUAL

Referencia	Código de barras	Dimensiones (mm)	Unidad de embalaje	Master Pack	TARIFA Accesorios sin IVA
DT60340-QZ	5035048545171	12 x 200 x 320	1	1	63,37 €
DT60341-QZ	5035048545188	14 x 250 x 370	1	1	68,25 €
DT60342-QZ	5035048545201	16 x 250 x 370	1	1	73,12 €
DT60343-QZ	5035048545218	18 x 250 x 370	1	1	77,99 €



BROCAS SDS plus® DE ALTO RENDIMIENTO

DURABILIDAD

Refuerzo adicional en el núcleo para una transmisión óptima de la energía de impacto y estabilidad contra roturas.

DISEÑO DE LA FLAUTA

2 flautas helicoidales desarrolladas para la eliminación eficiente del polvo.

PUNTA DE CARBURO

Diseño optimizado de la cabeza de la broca con 2 filos de corte para un mejor rendimiento.

APLICACIONES

Adecuado para la perforación rápida de agujeros para enchufes, anclajes o claros en mampostería, piedra, hormigón y ladrillo/bloque.

PARA USAR CON

Taladros percutores SDSplus (a batería y con cable).

EMBALAJE INDIVIDUAL

Referencia	Código de barras	Dimensiones (mm)	Unidad de embalaje	Master Pack	TARIFA Accesorios sin IVA
DT9630-QZ	5035048094815	4 x 110 x 50	1	25	2,03 €
DT9662-QZ	5035048536964	5 x 110 x 50	1	25	1,67 €
DT9631-QZ	5035048094822	5 x 160 x 100	1	25	1,95 €
DT9663-QZ	5035048536971	6 x 110 x 50	1	25	1,67 €
DT9635-QZ	5035048094860	6 x 160 x 100	1	25	1,95 €
DT9639-QZ	5035048094907	7 x 160 x 100	1	25	2,11 €
DT9664-QZ	5035048536988	8 x 110 x 50	1	25	1,95 €
DT9641-QZ	5035048094921	8 x 160 x 100	1	25	2,11 €
DT9642-QZ	5035048094938	8 x 210 x 150	1	25	2,90 €
DT9644-QZ	5035048094952	10 x 160 x 100	1	25	2,37 €
DT9645-QZ	5035048094969	10 x 210 x 150	1	25	3,11 €
DT9647-QZ	5035048094983	12 x 160 x 100	1	25	2,98 €
DT9648-QZ	5035048094990	12 x 210 x 150	1	25	3,49 €
DT9650-QZ	5035048095010	14 x 160 x 100	1	25	4,08 €
DT9651-QZ	5035048095027	14 x 210 x 150	1	25	4,27 €
DT9653-QZ	5035048095041	16 x 210 x 150	1	25	5,22 €
DT9654-QZ	5035048095058	16 x 460 x 400	1	1	7,37 €
DT9655-QZ	5035048095065	18 x 210 x 150	1	25	6,54 €
DT9656-QZ	5035048095072	18 x 460 x 400	1	1	11,24 €
DT9657-QZ	5035048095089	20 x 210 x 150	1	25	7,71 €
DT9658-QZ	5035048095096	20 x 460 x 400	1	1	13,58 €
DT9659-QZ	5035048095102	22 x 460 x 400	1	1	15,95 €
DT9660-QZ	5035048095119	24 x 460 x 400	1	1	18,62 €
DT9661-QZ	5035048095126	25 x 460 x 400	1	1	20,07 €

JUEGOS

Referencia	Código de barras	Descripción	Unidad de embalaje	Master Pack	TARIFA Accesorios sin IVA
DT60302-QZ	5035048095461	6 brocas: 6x160mm (x2); 8x160mm (x2), 10x160mm (x2)	6	1	12,05 €

CORONAS Y ADAPTADORES SDSmax

APLICACIONES

Para perforar agujeros limpios y redondos en bloques, ladrillos y hormigón ligero.

Para perforar agujeros en hormigón o mampostería de 65 a 125mm de diámetro.

PARA USAR CON

Para ser utilizado con taladros SDSmax juntamente con una broca piloto.

CORONAS PERFORADORAS SDS MAX® EMBALAJE INDIVIDUAL

Referencia	Código de barras	Dimensiones (mm)	Unidad de embalaje	Master Pack	TARIFA Accesorios sin IVA
DT6761-QZ	5035048013731	50 x 107	1	1	153,68 €
DT6762-QZ	5035048013748	68 x 107	1	1	175,00 €
DT6763-QZ	5035048013755	80 x 107	1	1	197,70 €
DT6764-QZ	5035048013762	90 x 107	1	1	226,14 €
DT6765-QZ	5035048013779	100 x 107	1	1	257,40 €

ADAPTADORES SDS MAX®

Referencia	Código de barras	Descripción	Unidad de embalaje	Master Pack	TARIFA Accesorios sin IVA
DT6772-QZ	5035048013816	Broca piloto 128mm	1	1	31,58 €
DT6785-QZ	5035048013908	Broca piloto 128mm	1	1	37,74 €
DT6770-QZ	5035048013793	Adaptador 80mm	1	1	81,15 €
DT6773-QZ	5035048013823	Adaptador 280mm	1	1	140,53 €
DT6771-QZ	5035048013809	Adaptador 400mm	1	1	134,80 €
DT6830-QZ	5011402378135	Adaptador de SDS max® a SDS plus®	1	1	88,25 €
DT7030-QZ	5011402371419	Adaptador de SDS plus® a portabrocas 1/2"x20 UNF	1	1	20,70 €
DT7005-QZ	5035048060278	Portabrocas con llave 13mm 1/2"x20UNF + adaptador SDS plus®	1	1	28,95 €

CORONAS Y ADAPTADORES SDS plus

APLICACIONES

Para instalar tuberías de drenaje y agua, tuberías de calefacción, interruptores y cajas de empalme.

Acero fuerte y resistente al desgaste para mantener la superficie de impacto durante más tiempo.

PARA USAR CON

Para ser utilizado con taladros SDSplus juntamente con una broca piloto.

CORONAS PERFORADORAS SDS PLUS® EMBALAJE INDIVIDUAL

Referencia	Código de barras	Dimensiones (mm)	Unidad de embalaje	Master Pack	TARIFA Accesorios sin IVA
DT6743-QZ	5035048013625	45 x 72	1	1	71,90 €
DT6744-QZ	5035048013632	50 x 72	1	1	73,97 €
DT6745-QZ	5035048013649	68 x 72	1	1	98,63 €
DT6746-QZ	5035048013656	72 x 72	1	1	104,92 €
DT6747-QZ	5035048013663	80 x 72	1	1	110,51 €
DT6748-QZ	5035048013670	90 x 72	1	1	135,18 €

ADAPTADORES SDS PLUS®

Referencia	Código de barras	Descripción	Unidad de embalaje	Master Pack	TARIFA Accesorios sin IVA
DT6750-QZ	5035048013687	Adaptador 110mm	1	1	68,06 €
DT6751-QZ	5035048013694	Adaptador 300mm	1	1	79,57 €
DT6753-QZ	5035048013717	Broca piloto para corona perforadora 120mm	1	1	12,72 €

XLR CINCELES Y PUNTEROS

VELOCIDAD/PRODUCTIVIDAD

La geometría de la punta optimizada mantiene la velocidad de perforado constante.

RESISTENTE AL DESGASTE

Acero fuerte y resistente al desgaste para mantener la superficie de impacto durante más tiempo.

PUNTAS Y CINCELES DE ACERO

Punta completamente endurecida para una alta resistencia al desgaste y una mayor productividad. La punta de cincel especial "Stay Sharp" garantiza una durabilidad prolongada y mantiene el cincel afilado por más tiempo.



XLR CINCELES Y PUNTEROS SDS max®



APLICACIONES

Para tareas de cincelado, canalización y demolición en hormigón reforzado y piedra dura. Los cinceles XLR combinados con los martillos de demolición DEWALT® son ideales incluso para los trabajos más exigentes.



EMBALAJE INDIVIDUAL

Referencia	Código de barras	Descripción	Unidad de embalaje	Master Pack	TARIFA Accesorios sin IVA
DT6888-QZ	5035048082393	Puntero 300mm	1	1	30,37 €
DT6889-QZ	5035048082409	Puntero 400mm	1	1	30,83 €
DT6811-QZ	5035048082423	Cincel plano 25 x 300mm	1	1	29,49 €
DT6812-QZ	5035048082430	Cincel plano 25 x 400mm	1	1	30,83 €
DT6818-QZ	5035048082447	Cincel plano 50 x 400mm	1	1	39,82 €

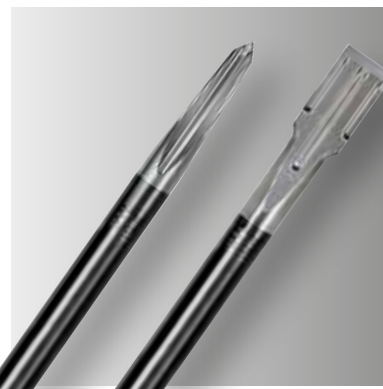

CINCELES Y PUNTEROS SDS MAX®



APLICACIONES

Para tareas de cincelado, canalización y demolición en hormigón, piedra (dureza media), baldosas, mampostería en general y mortero.



CARACTERÍSTICAS

El acero especialmente endurecido y el tratamiento térmico controlado por microprocesador garantizan puntas resistentes y consistentes, con una larga duración de vida.



EMBALAJE INDIVIDUAL

Referencia	Código de barras	Descripción	Unidad de embalaje	Master Pack	TARIFA Accesorios sin IVA
DT8087-QZ	5035048061411	Puntero 600mm	1	12	35,53 €
DT6824-QZ	5011402378128	Cincel plano 50x400mm	1	15	35,94 €
DT8088-QZ	5035048061428	Cincel plano 25x600mm	1	10	35,16 €
DT6826-QZ	5011402378098	Acanalador 26x300mm	1	1	52,40 €
DT6834-QZ	5035048034231	Cincel plano para azulejos 80x300mm	1	20	48,37 €
DT6837-QZ	5035048034248	Cincel con dientes TCT 38x280mm	1	30	147,88 €
DT6838-QZ	5035048034255	Bujarda 45x200mm	1	16	168,89 €
DT8090-QZ	5035048034514	Pala de tierra 110x400mm	1	8	107,37 €
DT8091-QZ	5035048034521	Cincel para cortar asfalto 90x400mm	1	10	95,68 €
DT60701-QZ	5035048538333	Puntero 280mm	1	1	11,70 €
DT60702-QZ	5035048538340	Puntero 400mm	1	1	14,84 €
DT60703-QZ	5035048538364	Cincel plano 25x280mm	1	1	11,70 €
DT60704-QZ	5035048538388	Cincel plano 25x400mm	1	1	13,03 €
DT60705-QZ	5035048538395	Cincel plano 75x300mm	1	1	23,49 €

XLR CINCELES Y PUNTEROS SDS plus®

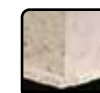

EMBALAJE INDIVIDUAL

Referencia	Código de barras	Descripción	Unidad de embalaje	Master Pack	TARIFA Accesorios sin IVA
DT6978-QZ	5035048083581	Puntero 300mm	1	1	38,34 €
DT6979-QZ	5035048083598	Cincel plano 25x300mm	1	1	22,47 €
DT6984-QZ	5035048083604	Cincel plano 40x300mm	1	1	25,13 €

CINCELES Y PUNTEROS SDS plus®



APLICACIONES

Apto para su uso en taladros percutores SDSplus. Para aplicaciones de cincelado en yeso, mampostería, baldosas, etc.



PARA USAR CON

Taladros percutores SDSplus.



EMBALAJE INDIVIDUAL

Referencia	Código de barras	Descripción	Unidad de embalaje	Master Pack	TARIFA Accesorios sin IVA
DT6801-QZ	5011402371426	Puntero 250mm	1	10	16,92 €
DT6802-QZ	5011402371433	Cincel plano 20x250mm	1	10	16,92 €
DT6803-QZ	5011402371440	Cincel plano 40x250mm	1	10	21,26 €
DT6806-QZ	5011402371471	Cincel plano para azulejos 40x250mm	1	20	30,39 €
DT6810-QZ	5035048014301	Cincel con dientes TCT 32x200mm	1	20	131,22 €
DT6805-QZ	5011402371464	Acanalador 22x250mm	1	20	28,94 €
DT6804-QZ	5011402371457	Acanalador con tope de profundidad 22x250mm	1	10	55,61 €



CINCELES Y PUNTEROS HEXAGONALES



HEXAGONAL - 28MM

Referencia	Código de barras	Descripción	Unidad de embalaje	Master Pack	TARIFA Accesorios sin IVA
DT6927-QZ	5035048070505	Puntero hexagonal 400x28mm	1	1	45,54 €
DT6928-QZ	5035048070512	Pala de tierra 584x140mm	1	1	149,33 €
DT6929-QZ	5035048070529	Cinzel hexagonal 521x32mm	1	1	45,54 €
DT6932-QZ	5035048070536	Cinzel hexagonal de pala ancha 521x75mm	1	1	61,20 €
DT6934-QZ	5035048070550	Cinzel hexagonal corta asfalto 445x127mm	1	1	136,56 €



HEXAGONAL - 19mm

Referencia	Código de barras	Descripción	Unidad de embalaje	Master Pack	TARIFA Accesorios sin IVA
DT6940-QZ	5035048025031	Puntero hexagonal 400x19mm	1	6	27,68 €
DT6942-QZ	5035048025055	Cinzel hexagonal plano 400x25mm	5	5	28,74 €

HEXAGONAL - 30mm

Referencia	Código de barras	Descripción	Unidad de embalaje	Master Pack	TARIFA Accesorios sin IVA
DT6808-QZ	5035048083246	Puntero hexagonal 410x30mm	1	1	35,98 €
DT6809-QZ	5035048083253	Cinzel hexagonal 420x36mm	5	1	42,02 €

JUEGOS

Referencia	Código de barras	Descripción	Unidad de embalaje	Master Pack	TARIFA Accesorios sin IVA
DT60330-QZ	5035048099957	Puntero 250mm + Cinceles planos 20x250mm / 40x250mm	1	1	26,36 €



EXTREME[®] BROCAS PARA MAMPOSTERÍA



VÁSTAGO ANTIDESLIZANTE

Tres superficies de sujeción fresadas evitan la rotación de la broca en el portabrocas.

CUERPO DE ACERO ENDURECIDO

Con refuerzo de núcleo y una espiral mecanizada de gran volumen. Para una resistencia a la tracción máxima combinada con altas velocidades de perforación en el hormigón y la mampostería más dura.

CARBURO DE TUNGSTENO

Con soldadura de cobre de alta temperatura, optimizada para una durabilidad máxima y seguridad contra roturas.

2x LONG LIFE



APLICACIONES

Generalmente se utiliza para perforar agujeros de anclajes, fijaciones o para tuberías.

Apto para mampostería, ladrillo, piedra, baldosas y hormigón ligero.

PARA USAR CON

Taladros percutores y a batería.

FABRICADO EN ALEMANIA



VÁSTAGO DE 3 CARAS EMBALAJE INDIVIDUAL

Referencia	Código de barras	Dimensiones (mm)	Unidad de embalaje	Master Pack	TARIFA Accesorios sin IVA
DT6671-XJ	5035048489291	4 x 75 x 50	1	1	2,24 €
DT6672-XJ	5035048489307	5 x 85 x 50	1	1	2,47 €
DT6673-XJ	5035048489314	5 x 150 x 100	1	1	2,94 €
DT6675-XJ	5035048489338	6 x 100 x 60	1	1	2,94 €
DT6676-XJ	5035048489345	6 x 150 x 100	1	1	3,53 €
DT6677-XJ	5035048489352	6 x 200 x 150	1	1	3,76 €
DT6678-XJ	5035048489369	6.5 x 100 x 60	1	1	3,87 €
DT6680-XJ	5035048489383	7 x 100 x 60	1	1	4,12 €
DT6681-XJ	5035048489390	7 x 150 x 100	1	1	4,23 €
DT6682-XJ	5035048489406	8 x 120 x 80	1	1	4,35 €
DT6683-XJ	5035048489413	8 x 200 x 150	1	1	4,82 €
DT6684-XJ	5035048489420	9 x 120 x 80	1	1	4,94 €
DT6685-XJ	5035048489437	10 x 120 x 80	1	1	5,28 €
DT6686-XJ	5035048489444	10 x 200 x 150	1	1	5,64 €
DT6687-XJ	5035048489451	12 x 150 x 100	1	1	6,00 €
DT6688-XJ	5035048489468	12 x 200 x 150	1	1	6,23 €
DT6689-XJ	5035048489475	13 x 150 x 100	1	1	6,46 €
DT6690-XJ	5035048489482	14 x 150 x 100	1	1	8,22 €
DT6691-XJ	5035048489499	14 x 200 x 150	1	1	9,17 €
DT6692-XJ	5035048489505	16 x 150 x 100	1	1	9,99 €
DT6693-XJ	5035048489512	16 x 200 x 150	1	1	11,16 €

JUEGOS

Referencia	Código de barras	Descripción	Unidad de embalaje	Master Pack	TARIFA Accesorios sin IVA
DT6956-QZ	5035048060797	Ø 4mm / 5mm / 6mm / 8mm / 10mm	5	1	21,15 €
DT7012-QZ	5035048503829	19 piezas: Puntas 25mm - 50mm (PZ2 x5 / PH2 x4 / T25 x2), 6 brocas para mampostería EXTREME [®] (Ø 4mm / 5mm / 5.5mm / 6mm / 7mm / 8mm), portapuntas magnético, y guía telescópica magnética	19	1	42,54 €

BROCAS PARA MAMPOSTERÍA



CARACTERÍSTICAS

- Broca de mampostería con punta de carburo en forma Douglas de 130°.
- El diámetro del vástago de las brocas de 10-13mm se reduce a 9.5mm.
- El diámetro del vástago de las brocas de más de 13mm se reduce a 12.7mm.

APLICACIONES

Para perforar en hormigón, mampostería, piedra natural y artificial, ladrillo, etc.

PARA USAR CON

Martillos perforadores a batería y con cable.



JUEGOS

Referencia	Código de barras	Descripción	Unidad de embalaje	Master Pack	TARIFA Accesorios sin IVA
DT6952-QZ	5011402373413	Ø 4mm / 5mm / 6mm / 8mm / 10mm	5	34	7,00 €

EMBALAJE INDIVIDUAL

Referencia	Código de barras	Dimensiones (mm)	Unidad de embalaje	Master Pack	TARIFA Accesorios sin IVA
DT6504-QZ	5011402372379	4 x 75 x 38	1	125	1,45 €
DT6505-QZ	5011402372416	5 x 85 x 44	1	125	1,61 €
DT6502-QZ	5011402372454	5.5 x 85 x 44	1	125	1,67 €
DT6506-QZ	5011402372492	6 x 100 x 54	1	125	1,72 €
DT6556-QZ	5011402372515	6 x 150 x 82	1	75	2,72 €
DT6606-QZ	5011402372539	6 x 200 x 135	1	1	3,72 €
DT6507-QZ	5011402372614	7 x 100 x 54	1	125	1,83 €
DT6557-QZ	5011402372638	7 x 150 x 82	1	75	2,84 €
DT6508-QZ	5011402372676	8 x 120 x 67	1	60	1,94 €
DT6558-QZ	5011402372690	8 x 150 x 82	1	50	2,84 €
DT6608-QZ	5011402372713	8 x 200 x 135	1	80	3,82 €
DT6708-QZ	5011402372737	8 x 400 x 230	1	1	6,00 €
DT6509-QZ	5011402372751	9 x 120 x 67	1	1	2,16 €
DT6510-QZ	5011402372836	10 x 120 x 67	1	60	2,34 €
DT6560-QZ	5011402372850	10 x 150 x 80	1	1	3,11 €
DT6610-QZ	5011402372874	10 x 200 x 135	1	65	3,82 €
DT6710-QZ	5011402372898	10 x 400 x 230	1	1	6,60 €
DT6562-QZ	5011402372935	12 x 150 x 82	1	50	3,33 €
DT6612-QZ	5011402372959	12 x 200 x 135	1	65	3,95 €
DT6712-QZ	5011402372973	12 x 400 x 230	1	1	7,00 €
DT6563-QZ	5011402372997	13 x 150 x 82	1	1	3,44 €
DT6564-QZ	5011402373055	14 x 150 x 82	1	50	3,95 €
DT6714-QZ	5011402373093	14 x 400 x 230	1	1	8,48 €
DT6566-QZ	5011402373130	16 x 150 x 82	1	50	6,22 €
DT6716-QZ	5011402373154	16 x 400 x 230	1	1	9,88 €
DT6718-QZ	5011402373192	18 x 400 x 230	1	1	11,27 €
DT6720-QZ	5011402373239	20 x 400 x 230	1	1	12,71 €

EXTREME® BROCAS DE DIAMANTE

CORTE DE DIAMANTE

Resistente y extremadamente duro. Permite una fácil perforación en el material a 45° y es adecuado para casi todos los grados de dureza de la baldosa cerámica.

CABEZA CON BORDA DE DIAMANTE

Resistente y duradero, permite una perforación de "arranque fácil" a 45° en el material.

VÁSTAGO REDONDEADO

Diseñado para ser montado en un portabrocas de sujeción rápida.

RANURA DE EXPULSIÓN

Permite la eliminación fácil del "núcleo" de material después de la perforación en baldosas más profundas.

HELICE CON RODAMIENTO DE AGUA

La hélice con rodamiento de agua permite una mejor refrigeración con agua gracias al diseño abierto de la cabeza.



APLICACIONES

Permite la perforación de agujeros limpios y concéntricos en todas las paredes y baldosas de suelo (incluyendo la clase 5 de dureza), así como en porcelana, mármol, granito y pizarra. Es ideal para la instalación de accesorios y piezas en baños y cocinas.

PARA USAR CON

Taladros con cable y a batería



AZULEJO Y PORCELÁNICO

EMBALAJE INDIVIDUAL

Referencia	Código de barras	Dimensiones (mm)	Unidad de embalaje	Master Pack	TARIFA Accesorios sin IVA
DT6037-QZ	5035048066300	5 x 65	1	5	24,65 €
DT6038-QZ	5035048066317	6 x 65	1	5	26,05 €
DT6039-QZ	5035048066324	7 x 65	1	5	26,74 €
DT6040-QZ	5035048066331	8 x 65	1	5	27,51 €
DT6041-QZ	5035048066348	10 x 65	1	5	32,40 €
DT6042-QZ	5035048066355	12 x 60	1	5	33,10 €
DT6043-QZ	5035048066362	15 x 60	1	5	36,66 €
DT6044-QZ	5035048066379	20 x 60	1	5	40,86 €
DT6045-QZ	5035048066386	25 x 60	1	5	47,91 €

JUEGOS

Referencia	Código de barras	Descripción	Unidad de embalaje	Master Pack	TARIFA Accesorios sin IVA
DT6046-QZ	5035048066393	Ø 5mm / 6mm / 7mm / 8mm / 10mm + Dispensador de agua	5	5	130,94 €
DT6047-QZ	5035048066409	Dispensador de agua	1	6	10,16 €

BROCAS MULTI-MATERIAL



CARACTERÍSTICAS

• Acero CrNiMo para una transmisión óptima de potencia y estabilidad de rotura incluso en las aplicaciones más exigentes.

• Punta de carburo con un ángulo de afilado único de 120° para lograr la máxima calidad, perforación más rápida y una vida útil prolongada.

• Corte de diamante robusto.

• Resistente y extremadamente duro.

• Permite una fácil perforación en el material a 45° y es adecuado para casi todos los grados de dureza de baldosas cerámicas.

• Vástago antideslizante con 3 caras de sujeción fresadas que evitan la rotación de la broca en el portabrocas.

APLICACIONES

Apto para madera, plásticos, acero suave y metales no ferrosos y mampostería.

PARA USAR CON

Taladros con cable y a batería.



EMBALAJE INDIVIDUAL

Referencia	Código de barras	Dimensiones (mm)	Unidad de embalaje	Master Pack	TARIFA Accesorios sin IVA
DT6515-QZ	5035048066010	3 x 113 x 83	1	1	4,38 €
DT6516-QZ	5035048066027	3.5 x 113 x 83	1	1	4,38 €
DT6517-QZ	5035048066034	4 x 103 x 73	1	1	5,40 €
DT6518-QZ	5035048066041	5 x 113 x 83	1	1	5,40 €
DT6519-QZ	5035048066058	6 x 123 x 93	1	1	5,40 €
DT6520-QZ	5035048066065	6.5 x 123 x 93	1	1	5,65 €
DT6521-QZ	5035048066072	7 x 123 x 93	1	1	5,85 €
DT6522-QZ	5035048066089	8 x 134 x 104	1	1	6,10 €
DT6523-QZ	5035048066096	9 x 134 x 104	1	1	6,72 €
DT6524-QZ	5035048066102	10 x 134 x 104	1	1	6,92 €
DT6525-QZ	5035048066119	12 x 153 x 123	1	1	9,85 €
DT6526-QZ	5035048066126	13 x 160 x 130	1	1	13,09 €



BROCAS MULTI-MATERIAL PARA IMPACTO



CARACTERÍSTICAS

• El diseño de cabeza de carburo permite una perforación más rápida y una durabilidad prolongada.

APLICACIONES

Apto para madera, plásticos, hormigón, ladrillo, materiales de construcción ligeros, materiales multicapa y mampostería.

PARA USAR CON

Taladros convencionales y taladros de percusión (a batería y con cable). Destornilladores de impacto y atornilladores con portapuntas o portabrocas.



EMBALAJE INDIVIDUAL

Referencia	Código de barras	Dimensiones (mm)	Unidad de embalaje	Master Pack	TARIFA Accesorios sin IVA
DT6000-QZ	5035048537138	4 x 152 x 100	1	1	5,52 €
DT6001-QZ	5035048537145	5 x 152 x 100	1	50	5,54 €
DT6003-QZ	5035048537176	6 x 152 x 100	1	1	5,75 €
DT6004-QZ	5035048537213	8 x 152 x 100	1	1	6,11 €

JUEGOS

Referencia	Código de barras	Diámetro (Ø)	Unidad de embalaje	Master Pack	TARIFA Accesorios sin IVA
DT6009-QZ	5035048537220	Ø 4mm / 5mm / 5.5mm / 6mm / 8mm	5	15	28,19 €



BROCAS PARA METAL

Fabricadas para cumplir con el estándar de perforación de DEWALT®, nuestra amplia selección de brocas para metal ofrece versatilidad, alto rendimiento y fiabilidad.



EXTREME

Acero de aleación de cobalto

Hechas con un contenido del 5% de cobalto para una resistencia máxima a la temperatura y al desgaste.



EXTREME 2

HSS-G

Broca hecha de una sola pieza para una mayor resistencia a la rotura y para perforar agujeros limpios.



HSS-G de alto rendimiento

Acero de alta velocidad (HSS) de alto rendimiento fabricado según la norma DIN 33 para una vida útil más larga.



HSS-R de alto rendimiento

Broca helicoidal sin aleación, con acabado en óxido negro y afilado para una perforación rápida, larga vida útil y excelente concentricidad.



BLACK & GOLD

BLACK & GOLD

Hechas con un recubrimiento especial BLACK & GOLD para prevenir la oxidación y un diseño de borde cónico que reduce el riesgo de roturas.



EXTREME

Brocas roscadas métricas

Para la perforación y el roscado rápido de agujeros en una sola aplicación.



LARGA DURACIÓN

Elige entre brocas de vástago redondo de titanio o brocas de impacto de cambio rápido para perforar y ampliar agujeros en metal de 4mm a 34mm.

EXTREME® BROCAS DE COBALTO HSS-CO EXTREME

LARGA DURACIÓN

El contenido de cobalto del 5% mantiene un borde de corte más afilado y proporciona una duración 4 veces mayor (en comparación con HSS-R).

INDICADORES DE TAMAÑO

Alejados de la abrasión y ubicados fuera de la zona de agarre, su posición asegura una fácil legibilidad (a partir de diámetros de 5mm).

PUNTA PILOTO

Esta punta "anti-deslizamiento" permite una penetración más fácil en todas las superficies (a partir de 5mm de diámetro). Los orificios resultan más limpios, precisos y sin rebabas gracias a las alas de corte.

VÁSTAGO ANTIDESLIZANTE

El eje de tres lados a prueba de giro proporciona un agarre óptimo en el portabrocas del taladro, especialmente en diámetros de 5mm y superiores.

NUCLEO CENTRAL FUERTE

El núcleo central se va engrosando hacia el mandril, lo que mejora la estabilidad de perforación, especialmente en el uso sin soporte para diámetros superiores a 4,8 mm.

PERFORACIÓN MÁS RÁPIDA

La geometría optimizada de la punta y la flauta proporciona una velocidad de penetración 4 veces mayor en comparación con las brocas HSS-R. Además, elimina los residuos más rápido y reduce la acumulación de calor.



APLICACIONES

Adecuado para perforaciones portátiles o estacionarias en aceros y metales con un contenido de aleación alto y una resistencia a la tracción de hasta 1100N/mm², como aceros resistentes al calor y al ácido, hierro fundido, bronce, soldaduras, aceros inoxidables y de níquel-cromo.



PARA USAR CON

Taladros con cable y a batería.



FABRICADO EN ALEMANIA



EMBALAJE INDIVIDUAL

Referencia	Código de barras	Dimensiones (mm)	Unidad de embalaje	Master Pack	TARIFA Accesorios sin IVA
DT4958-QZ*	5035048535073	1 x 34 x 12	2	1	3,28 €
DT4959-QZ*	5035048535080	1,5 x 40 x 18	2	1	3,28 €
DT4900-QZ*	5035048094648	2 x 49 x 24	2	1	3,95 €
DT4901-QZ*	5035048094655	2,5 x 57 x 30	2	1	3,95 €
DT4902-QZ*	5035048094662	3 x 61 x 33	2	1	5,16 €
DT4903-QZ*	5035048094679	3,5 x 70 x 39	2	1	5,61 €
DT4904-QZ*	5035048094686	4 x 75 x 43	2	1	6,00 €
DT4905-QZ	5035048094693	4,5 x 80 x 47	1	1	3,44 €
DT4906-QZ	5035048094709	5 x 86 x 52	1	1	3,82 €
DT4907-QZ	5035048094716	5,5 x 93 x 57	1	1	4,34 €
DT4908-QZ	5035048094723	6 x 93 x 57	1	1	4,83 €
DT4909-QZ	5035048094730	6,5 x 101 x 63	1	1	5,50 €
DT4910-QZ	5035048095966	6,8 x 109 x 66	1	1	5,81 €
DT4911-QZ	5035048094747	7 x 109 x 69	1	1	6,00 €
DT4912-QZ	5035048094754	8 x 117 x 75	1	1	8,48 €
DT4963-QZ	5035048535141	8,5 x 117 x 75	1	1	7,44 €
DT4913-QZ	5035048094761	9 x 125 x 81	1	1	9,77 €
DT4914-QZ	5035048094778	10 x 133 x 87	1	1	12,71 €
DT4916-QZ	5035048094792	12 x 151 x 101	1	1	15,81 €

Las referencias con * son 2 unidades.

JUEGOS

Referencia	Código de barras	Diámetro (Ø)	Unidad de embalaje	Master Pack	TARIFA Accesorios sin IVA
DT4956-QZ	5035048535059	6 brocas: 2x49mm, 3x61mm, 4x75mm, 5x86mm, 6x93mm, 8x117mm	6	1	25,76 €

EXTREME® BROCAS HSS-G EXTREME2®

MAYOR DURABILIDAD Y VELOCIDAD

Hasta un 50% más resistente que las brocas HSS-R. Hasta 4 veces más rápida en la perforación que las brocas HSS-R.

PUNTA PILOTO

Facilita el inicio de la perforación en superficies curvas. Perforaciones más limpias, precisas y sin rebabas debido a las alas de corte.

VÁSTAGO ANTI-DESLIZAMIENTO

La broca cuenta con un vástago anti-deslizamiento que tiene tres lados planos, lo que evita que se deslice en el mandril y asegura una sujeción más firme (disponible solo para diámetros iguales o superiores a 5.0mm).

NUCLEO CENTRAL RESISTENTE

La innovadora estructura cónica de la broca reduce significativamente el riesgo de rotura. Además, el recubrimiento de óxido de hierro dorado ayuda a prevenir el sobrecalentamiento y prolonga la vida útil de la broca.



APLICACIONES

Adecuada para perforaciones portátiles en acero, aleaciones y no aleaciones con una resistencia a la tracción de hasta 900 N/mm².



PARA USAR CON

Taladros con cable o a batería

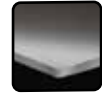

EMBALAJE INDIVIDUAL

Referencia	Código de barras	Dimensiones (mm)	Unidad de embalaje	Master Pack	TARIFA Accesorios sin IVA
DT5034-QZ*	5035048034767	1 x 34 x 12	2	1	3,29 €
DT5035-QZ*	5035048034774	1.5 x 40 x 18	2	1	3,41 €
DT5036-QZ*	5035048034781	2 x 49 x 24	2	1	3,53 €
DT5037-QZ*	5035048034798	2.5 x 57 x 30	2	1	3,64 €
DT5038-QZ*	5035048034804	3 x 61 x 33	2	1	3,76 €
DT5039-QZ*	5035048034811	3.2 x 65 x 36	2	1	3,76 €
DT5040-QZ*	5035048034828	3.3 x 65 x 36	2	1	3,76 €
DT5041-QZ*	5035048034835	3.5 x 70 x 39	2	1	3,94 €
DT5042-QZ*	5035048034842	4 x 75 x 43	2	1	4,05 €
DT5043-QZ	5035048034859	4.2 x 75 x 43	1	1	2,58 €
DT5044-QZ	5035048034866	4.5 x 80 x 46	1	1	2,76 €
DT5045-QZ	5035048034873	4.8 x 86 x 46	1	5	3,23 €
DT5046-QZ	5035048034880	5 x 86 x 46	1	1	3,53 €
DT5047-QZ	5035048034897	5.5 x 93 x 57	1	1	3,81 €
DT5048-QZ	5035048034903	6 x 93 x 57	1	1	4,00 €
DT5049-QZ	5035048034910	6.5 x 101 x 58	1	1	4,46 €
DT5050-QZ	5035048034927	7 x 109 x 66	1	1	4,88 €
DT5051-QZ	5035048034934	7.5 x 109 x 66	1	1	5,17 €
DT5052-QZ	5035048034941	8 x 117 x 72	1	1	5,64 €
DT5053-QZ	5035048034958	8.5 x 117 x 72	1	1	5,93 €
DT5054-QZ	5035048034965	9 x 125 x 78	1	1	6,81 €
DT5055-QZ	5035048034972	9.5 x 125 x 78	1	1	6,99 €
DT5056-QZ	5035048034989	10 x 133 x 84	1	1	7,99 €
DT5057-QZ	5035048034996	10.5 x 133 x 84	1	1	8,35 €
DT5058-QZ	5035048052006	11 x 142 x 91	1	1	9,64 €
DT5059-QZ	5035048052013	11.5 x 142 x 91	1	1	9,92 €
DT5060-QZ	5035048052020	12 x 151 x 98	1	1	11,28 €
DT5061-QZ	5035048052037	12.5 x 151 x 98	1	1	11,70 €
DT5062-QZ	5035048052044	13 x 151 x 98	1	1	12,17 €

Las referencias con * son 2 unidades.

EXTREME® BROCAS HSS-G EXTREME2®



EMBALAJE INDUSTRIAL - 10 UNIDADES

Referencia	Código de barras	Dimensiones (mm)	Unidad de embalaje	Master Pack	TARIFA Accesorios sin IVA
DT5535-QZ	5035048052051	1 x 34 x 12	10	1	10,40 €
DT5536-QZ	5035048052068	1.5 x 40 x 18	10	1	13,40 €
DT5537-QZ	5035048052075	2 x 49 x 24	10	1	13,40 €
DT5538-QZ	5035048052082	2.5 x 57 x 30	10	1	14,25 €
DT5539-QZ	5035048052099	3 x 61 x 33	10	1	15,83 €
DT5540-QZ	5035048052105	3.2 x 65 x 36	10	1	18,09 €
DT5541-QZ	5035048052112	3.3 x 65 x 36	10	1	18,09 €
DT5542-QZ	5035048052129	3.5 x 70 x 39	10	1	18,81 €
DT5543-QZ	5035048052136	4 x 75 x 43	10	1	19,53 €
DT5544-QZ	5035048052143	4.2 x 75 x 43	10	1	24,69 €
DT5545-QZ	5035048052150	4.5 x 80 x 46	10	1	25,80 €
DT5546-QZ	5035048052167	4.8 x 86 x 46	10	1	27,06 €
DT5547-QZ	5035048052174	5 x 86 x 46	10	1	31,82 €
DT5548-QZ	5035048052181	5.5 x 93 x 57	10	1	35,76 €
DT5549-QZ	5035048052198	6 x 93 x 57	10	1	37,17 €
DT5550-QZ	5035048052204	6.5 x 101 x 58	10	1	42,17 €
DT5551-QZ	5035048052211	7 x 109 x 66	10	1	46,90 €
DT5552-QZ	5035048052228	7.5 x 109 x 66	10	1	50,06 €
DT5553-QZ	5035048052235	8 x 117 x 72	10	1	54,56 €
DT5554-QZ	5035048052242	8.5 x 117 x 72	10	1	58,73 €
DT5555-QZ	5035048052259	9 x 125 x 78	10	1	67,47 €
DT5556-QZ	5035048052266	9.5 x 125 x 78	10	1	69,70 €
DT5557-QZ	5035048052273	10 x 133 x 84	10	1	79,11 €
DT5558-QZ	5035048052280	10.5 x 133 x 84	10	1	82,66 €
DT5559-QZ	5035048052297	11 x 142 x 91	10	1	92,96 €
DT5560-QZ	5035048052303	11.5 x 142 x 91	10	1	98,28 €
DT5561-QZ	5035048052310	12 x 151 x 98	10	1	111,69 €
DT5562-QZ	5035048052327	12.5 x 151 x 98	10	1	115,78 €
DT5563-QZ	5035048052334	13 x 151 x 98	10	1	120,44 €

JUEGOS

Referencia	Código de barras	Descripción	Unidad de embalaje	Master Pack	TARIFA Accesorios sin IVA
DT70710-QZ	5035048503805	13 brocas: Ø 1.5mm, 2mm, 2.5mm, 3mm, 3.2mm, 3.5mm, 4mm, 4.5mm, 5mm, 5.5mm, 6mm, 6.5mm, 7mm	13	1	42,38 €
DT70711-QZ	5035048503812	19 piezas: 25mm - 50mm (PZ2 x6, PZ3, PH2 x4), 6 brocas para metal EXTREME2® (Ø 2mm, 3mm, 4mm, 5mm, 6mm, 8mm), porta magnético, y guía telescópica magnética	19	1	47,91 €
DT7926-XJ	5035048060285	29 brocas: Ø 1, 1.5, 2, 2.5, 3, 3.2, 3.3, 3.5, 4, 4.2, 4.5, 4.8, 5, 5.5, 6, 6.5, 7, 7.5, 8, 8.5, 9, 9.5, 10, 10.5, 11, 11.5, 12, 12.5, 13mm	29	5	159,98 €



BROCAS HSS-G DIN338 DE ALTO RENDIMIENTO



CARACTERÍSTICAS

- Fabricado en acero especial de alta velocidad (HSS) de alto rendimiento para una vida útil más larga.
- Flauta con ranura en espiral rectificada de una sola pieza con ángulo de 118°. Las brocas con diámetros superiores a 13mm (1/2") tienen un vástago a 12,7mm.
- Eje fresado. Las brocas con diámetros superiores a 13mm se fabrican con un vástago de 12,7 mm.
- Espiral de precisión rectificada para una perforación rápida, larga vida útil y excelente concentricidad. Tolerancia de diámetro hasta H8.

APLICACIONES

Adecuado para perforaciones portátiles o estacionarias en acero, hierro fundido, materiales aleados y no aleados, hierro fundido, hierro fundido con grafito esferoidal, hierro sinterizado, níquel, latón, etc., con una resistencia a la tracción de hasta 900N/mm².

PARA USAR CON

Taladros con cable y a batería.



EMBALAJE INDIVIDUAL

Referencia	Código de barras	Dimensiones (mm)	Unidad de embalaje	Master Pack	TARIFA Accesorios sin IVA
DT5202-QZ*	5011402373451	1.5 x 40 x 18	2	5	3,17 €
DT5203-QZ*	5011402373475	2 x 49 x 24	2	5	3,28 €
DT5204-QZ*	5011402373499	2.5 x 57 x 30	2	5	3,40 €
DT5205-QZ*	5011402373512	3 x 61 x 33	2	5	3,52 €
DT5206-QZ*	5011402373536	3.2 x 65 x 36	2	5	3,52 €
DT5208-QZ*	5011402373574	3.5 x 70 x 39	2	5	3,63 €
DT5209-QZ*	5011402373598	4 x 75 x 43	2	5	3,63 €
DT5211-QZ	5011402373635	4.2 x 75 x 43	1	5	2,29 €
DT5212-QZ	5011402373659	4.5 x 80 x 47	1	5	2,47 €
DT5214-QZ	5011402373697	5 x 86 x 52	1	5	2,58 €
DT5215-QZ	5011402373710	5.5 x 93 x 57	1	5	2,87 €
DT5216-QZ	5011402373734	6 x 93 x 57	1	5	2,99 €
DT5217-QZ	5011402373758	6.5 x 101 x 63	1	5	3,28 €
DT5218-QZ	5011402373772	7 x 109 x 69	1	5	3,63 €
DT5219-QZ	5011402373796	8 x 117 x 75	1	10	4,58 €
DT5220-QZ	5011402373819	8.5 x 117 x 75	1	5	5,57 €
DT5221-QZ	5011402373833	9 x 125 x 81	1	5	6,22 €
DT5222-QZ	5011402373857	10 x 133 x 87	1	5	7,39 €
DT5224-QZ	5011402373895	11 x 142 x 94	1	5	8,85 €
DT5226-QZ	5011402373932	12 x 151 x 101	1	5	10,31 €
DT5227-QZ	5011402373956	13 x 151 x 101	1	5	11,14 €
DT5228-QZ	5011402373970	14 x 160 x 108	1	5	21,38 €
DT5229-QZ	5011402373994	15 x 169 x 114	1	5	26,01 €
DT5230-QZ	5011402374014	16 x 178 x 120	1	5	27,36 €

Las referencias con * son 2 unidades.

JUEGOS

Referencia	Código de barras	Diámetro (mm)	Unidad de embalaje	Master Pack	TARIFA Accesorios sin IVA
DT5921-QZ	5011402374137	10 brocas: 1mm, 2mm, 3mm, 4mm, 5mm, 6mm, 7mm, 8mm, 9mm, 10mm	10	5	36,91 €
DT5922-QZ	5011402374151	13 brocas: 1.5mm, 2mm, 2.5mm, 3.2mm, 3mm, 3.5mm, 4mm, 4.5mm, 5mm (x2), 5.5mm, 6mm, 6.5mm	13	5	29,67 €
DT5923-QZ	5011402374175	19 brocas: 1mm, 1.5mm, 2mm, 2.5mm, 3mm, 3.5mm, 4mm, 4.5mm, 5mm, 5.5mm, 6, 6.5mm, 7mm, 7.5mm, 8mm, 8.5mm, 9mm, 9.5mm, 10mm	19	20	68,55 €
DT5929-QZ	5035048077429	29 brocas: 1mm, 1.5mm, 2mm, 2.5mm, 3mm, 3.2mm, 3.3mm, 3.5mm, 4mm, 4.2mm, 4.5mm, 4.8, 5mm, 5.5mm, 6mm, 6.5mm, 7mm, 7.5mm, 8mm, 8.5mm, 9mm, 9.5mm, 10mm, 10.5mm, 11mm, 11.5mm, 12mm, 12.5mm, 13mm	29	5	144,73 €



BROCAS EXTREME® IMPACT™ HSS-TIN TITANIUM



CARACTERÍSTICAS

- Broca de acero sin aleación, rectificada, para una perforación rápida, larga vida útil y excelente concentricidad.
- Cortada de una pieza con flauta tipo N, rectificada con precisión a un ángulo de punto de 118°.

APLICACIONES

Perforación portátil o estacionaria en acero, materiales aleados y no aleados, hierro fundido, hierro sinterizado, níquel, latón, etc. (hasta 900N/mm²).



EMBALAJE INDIVIDUAL

Referencia	Código de barras	Dimensiones (mm)	Unidad de embalaje	Master Pack	TARIFA Accesorios sin IVA
DT5000-QZ	5035048535684	3 x 64	1	10	6,16 €
DT50001-QZ	5035048535691	3.2 x 67	1	10	6,16 €
DT50002-QZ	5035048535714	3.5 x 70	1	10	6,16 €
DT50004-QZ	5035048535738	4.2 x 71	1	10	6,78 €
DT50005-QZ	5035048535745	4.5 x 75	1	10	6,78 €
DT50007-QZ	5035048535776	5 x 78	1	10	7,40 €
DT50008-QZ	5035048535783	5.5 x 78	1	10	7,40 €
DT50009-QZ	5035048535790	6 x 80	1	10	7,40 €
DT50013-QZ	5035048535844	8 x 102	1	5	9,87 €
DT50017-QZ	5035048535905	11 x 102	1	5	12,95 €
DT50018-QZ	5035048535912	12 x 102	1	5	13,57 €
DT50013-QZ	5035048535844	8x102mm	1	1	9,87 €
DT50016-QZ	5035048535882	10x102mm	1	1	12,34 €
DT50017-QZ	5035048535905	11x102mm	1	1	12,95 €
DT50018-QZ	5035048535912	12x102mm	1	1	13,57 €



JUEGOS DE BROCAS HSS-R DIN338 DE ALTO RENDIMIENTO



CARACTERÍSTICAS

- Broca de acero sin aleación, rectificada, para una perforación rápida, larga vida útil y excelente concentricidad.
- Cortada de una pieza con flauta tipo N, rectificada con precisión a un ángulo de punto de 118°.

APLICACIONES

Perforación portátil o estacionaria en acero, materiales aleados y no aleados, hierro fundido, hierro sinterizado, níquel, latón, etc. (hasta 900N/mm²).

PARA USAR CON

Taladros con cable y a batería.



JUEGOS

Referencia	Código de barras	Descripción	Unidad de embalaje	Master Pack	TARIFA Accesorios sin IVA
DT5912-QZ	5011402383207	13 brocas: Ø 1.5mm, 2mm, 2.5mm, 3.2mm, 3mm, 3.5mm, 4mm, 4.5mm(2x), 5mm, 5.5mm, 6mm, 6.5mm	13	5	42,38 €
DT5930-QZ	5035048077436	29 brocas: Ø 1mm, 1.5mm, 2mm, 2.5mm, 3mm, 3.2mm, 3.3mm, 3.5mm, 4mm, 4.2mm, 4.5mm, 4.8mm, 5mm, 5.5mm, 6mm, 6.5mm, 7mm, 7.5mm, 8mm, 8.5mm, 9mm, 9.5mm, 10mm, 10.5mm, 11mm, 11.5mm, 12mm, 12.5mm, 13mm	29	5	79,84 €



BROCAS BLACK&GOLD PARA METAL

VÁSTAGO ANTI-DESLIZAMIENTO

Con 3 lados planos, evita el giro y el deslizamiento en el mandril.

ACERO DE ALTA VELOCIDAD

Mayor resistencia al desgaste y vida útil prolongada.

TOUGH CORE™

El núcleo central cónico de TOUGH CORE™ aumenta la estabilidad y durabilidad de la broca, minimizando el riesgo de rotura y aumentando su vida útil.

SPEED TIP™

La punta SPEED TIP™ permite un arranque rápido y un centrado y guiado precisos, evitando que la broca se desvíe, incluso en superficies curvas.



BLACK&GOLD™



APLICACIONES

Para perforaciones limpias y precisas en chapa de acero, materiales aleados y no aleados. También es ideal para aplicaciones básicas de perforación en madera, plástico y otros materiales delgados.



PARA USAR CON

Taladros con cable y a batería.



EMBALAJE INDIVIDUAL

Referencia	Código de barras	Diámetro (Ø)	Unidad de embalaje	Master Pack	TARIFA Accesorios sin IVA
DT20510-QZ*	5054905288150	1 mm	3	5	2,28 €
DT20511-QZ*	5054905288167	1.5 mm	3	5	2,56 €
DT20512-QZ*	5054905288174	2 mm	3	5	2,68 €
DT20513-QZ*	5054905288181	2.5 mm	3	5	2,68 €
DT20514-QZ	5054905288198	3 mm	1	5	1,43 €
DT20515-QZ	5054905288204	3.2 mm	1	5	1,43 €
DT20516-QZ	5054905288211	3.5 mm	1	5	1,48 €
DT20517-QZ	5054905288228	4 mm	1	5	1,60 €
DT20518-QZ	5054905288235	4.2 mm	1	5	1,72 €
DT20519-QZ	5054905288242	4.5 mm	1	5	1,85 €
DT20520-QZ	5054905288259	5 mm	1	5	1,94 €
DT20521-QZ	5054905288266	5.5 mm	1	5	2,14 €
DT20522-QZ	5054905288273	6 mm	1	5	2,25 €
DT20523-QZ	5054905288280	6.5 mm	1	5	2,47 €
DT20524-QZ	5054905288297	7 mm	1	3	2,73 €
DT20526-QZ	5054905288310	8 mm	1	3	3,43 €
DT20527-QZ	5054905288327	8.5 mm	1	3	4,18 €
DT20528-QZ	5054905288334	9 mm	1	3	4,66 €
DT20530-QZ	5054905288358	10 mm	1	3	5,54 €
DT20532-QZ	5054905288372	11 mm	1	3	6,64 €
DT20534-QZ	5054905288396	12 mm	1	3	7,74 €

Las referencias con * son 3 unidades.

JUEGOS

Referencia	Código de barras	Diámetro (Ø)	Unidad de embalaje	Master Pack	TARIFA Accesorios sin IVA
DT70728-QZ	5054905247768	19 brocas: 1mm, 1.5mm, 2mm (x2), 2.5mm (x2), 3mm (x2), 3.5mm (x2), 4mm (x2), 5mm (x2), 5.5mm, 6mm, 7mm, 8mm, 10mm	19	5	30,74 €

BROCAS BLACK&GOLD HEXAGONALES PARA METAL

IMPACT READY®

El vástago hexagonal de 1/4" de IMPACT READY® está diseñada para resistir el par de torsión radial de las herramientas de impacto y es compatible con la mayoría de los taladros eléctricos.

ACABADO BLACK & GOLD

Ayuda a prevenir la oxidación y la corrosión de la broca.

DURABILIDAD

El diseño del núcleo cónico aumenta la durabilidad de la broca y le proporciona una resistencia extrema a la rotura.

PUNTA DE ARRANQUE

El diseño de la punta de 135° ayuda a reducir el desvío de la broca y a evitar que se desplace al iniciar la perforación.



BLACK&GOLD™



APLICACIONES

Ideal para perforaciones limpias y precisas en chapa de acero, materiales aleados y no aleados. También es adecuada para aplicaciones básicas de perforación en madera, plástico y otros materiales delgados.

PARA USAR CON

Herramientas de impacto.



EMBALAJE INDIVIDUAL

Referencia	Código de barras	Dimensiones (mm)	Unidad de embalaje	Master Pack	TARIFA Accesorios sin IVA
DT20600-QZ*	5054905301712	2 x 55 x 12	2	5	2,00 €
DT20601-QZ*	5054905301729	2.5 x 2 x 15	2	5	2,10 €
DT20602-QZ*	5054905301736	3 x 72 x 26	2	5	2,31 €
DT20603-QZ	5054905301743	3.5 x 76 x 29	1	5	2,10 €
DT20604-QZ	5054905301750	4 x 80 x 32	1	5	2,42 €
DT20605-QZ	5054905301767	4.5 x 86 x 36	1	3	2,63 €
DT20606-QZ	5054905301774	5 x 95 x 56	1	3	4,20 €
DT20607-QZ	5054905301781	5.5 x 98 x 59	1	3	4,31 €
DT20608-QZ	5054905301798	6 x 102 x 63	1	3	4,41 €
DT20609-QZ	5054905301804	6.5 x 105 x 67	1	3	4,52 €
DT20610-QZ	5054905301811	7 x 111 x 73	1	3	4,57 €
DT20612-QZ	5054905301835	8 x 117 x 79	1	3	4,62 €
DT20613-QZ	5054905301842	8.5 x 120 x 82	1	3	4,73 €
DT20614-QZ	5054905301859	9 x 127 x 89	1	3	4,88 €
DT20616-QZ	5054905301873	10 x 138 x 100	1	3	5,04 €
DT20617-QZ	5054905301880	11 x 145 x 107	1	3	6,62 €
DT20618-QZ	5054905301897	12 x 145 x 107	1	3	7,67 €
DT20619-QZ	5054905301903	13 x 145 x 107	1	3	8,72 €

Las referencias con * son 3 unidades.

JUEGOS

Referencia	Código de barras	Diámetro (Ø)	Unidad de embalaje	Master Pack	TARIFA Accesorios sin IVA
DT20620-QZ	5054905305376	10 brocas: 3mm, 3.5mm, 4mm, 4.5mm, 5mm (x2), 6mm (x2), 8mm, 10mm	10	1	48,09 €



EXTREME® JUEGO DE BROCAS ROSCADAS MÉTRICAS X



APLICACIONES

Perforación y roscado rápido de agujeros en una sola aplicación.

PARA USAR CON

Herramientas de impacto.



JUEGOS

Referencia	Código de barras	Descripción	Unidad de embalaje	Master Pack	TARIFA Accesorios sin IVA
DT50060-QZ	5054905286149	5 brocas roscadas métricas X: M4, M5, M6, M8, M10	5	3	78,70 €



EXTREME[®] BROCAS CÓNICAS DE IMPACTO QUICK CHANGE

EJE DE CAMBIO RÁPIDO

Permite el cambio rápido de accesorios para una mayor eficiencia y productividad

REVESTIMIENTO DE TITANIO

Para una mayor resistencia al desgaste y a la corrosión. Vida útil prolongada de hasta 2 veces más que otras.

GEOMETRÍA OPTIMIZADA

Permite una penetración más rápida del material y una perforación precisa sin desvíos. Los distintos niveles de corte especialmente rectificadas fresan agujeros exactos y circulares con bordes limpios.



APLICACIONES

- Ideal para ensanchar agujeros previamente perforados.
- Adecuado para acero de construcción, metales ferrosos y no ferrosos, plásticos y materiales de paredes delgadas de hasta 3 mm. Para perforar y ensanchar agujeros en metales de 4mm a 34mm.

PARA USAR CON

Herramientas de impacto.



EMBALAJE INDIVIDUAL

Referencia	Código de barras	Dimensiones (mm)	Unidad de embalaje	Master Pack	TARIFA Accesorios sin IVA
DT5026-QZ	5035048077276	4 - 12mm	1	10	30,63 €
DT5027-QZ	5035048077283	6 - 18mm	1	10	38,50 €
DT5030-QZ	5035048077290	14 - 25mm	1	10	55,30 €

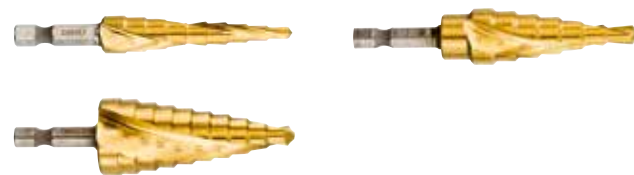

BROCAS CÓNICAS PARA METAL

NÚMEROS GRABADOS CON LÁSER

Los números grabados con láser aumentan la visibilidad de los niveles y permiten una identificación rápida y fácil de la broca adecuada para la perforación deseada.

DISEÑO INNOVADOR DE FLAUTA DOBLE EN ESPIRAL

Para una vida útil prolongada y una eliminación sobresaliente de virutas.

APLICACIONES

- Ideal para ensanchar agujeros previamente perforados.
- Adecuado para acero de construcción, metales ferrosos y no ferrosos, plásticos y materiales de paredes delgadas de hasta 3 mm. Para perforar y ensanchar agujeros en metales de 4mm a 34mm.

PARA USAR CON

Herramientas de impacto.



EMBALAJE INDIVIDUAL

Referencia	Código de barras	Dimensiones (mm)	Unidad de embalaje	Master Pack	TARIFA Accesorios sin IVA
DT90247-QZ	5054905245429	5 - 35mm	1	10	92,15 €



BROCAS PARA MADERA

Diseñadas para trabajos difíciles y ambientes exigentes, la gama de brocas para madera DEWALT[®] ofrece un rendimiento ejemplar y de alta calidad con una durabilidad en la que puedes confiar.

Brocas para encofrar

Ideal para perforaciones rápidas, precisas y limpias en madera dura y blanda, así como en paneles de madera húmedos



Broca de barrena

Para perforaciones rápidas y precisas en madera dura, madera blanda y contrachapado.

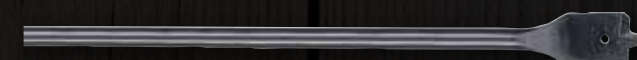

Broca de pala

La broca de pala cuenta con una punta fácil perforación y bordes de corte externos optimizados para asegurar una posición precisa de la broca y proporcionar una perforación limpia y precisa. Es perfecta para perforar agujeros grandes en maderas duras, blandas y compuestas.



Broca de punta Brad

Broca de alta calidad fabricada con aleación de cromo-vanadio, con una punta de fácil penetración, y dos bordes de corte externos. Es ideal para perforar agujeros rápidos y precisos en maderas duras, blandas y de construcción.

Broca plana para madera

Punta central y bordes de corte rectificadas para una colocación precisa y un corte limpio en madera plana.



Brocas de triple flauta

Diseño cónico de triple flauta para una extracción más rápida de astillas de madera



Broca auto-perforante

Forstner es una herramienta para hacer agujeros limpios y precisos en maderas duras y blandas, tableros de madera y más. La punta piloto con alimentación automática tira de la broca Forstner a través de la madera sin necesidad de aplicar presión hacia abajo.



Broca de TCT para bisagras

Para perforaciones precisas en madera contrachapada, madera dura y blanda natural.

BROCAS ESTÁNDAR CON PUNTA CENTRADORA



CARACTERÍSTICAS

- Brocas de alta calidad de aleación de cromo-vanadio con punto de centrado y bordes de corte periféricos (Forma B).
- Similar a DIN 7487, centrado endurecido y rectificadas.



APLICACIONES

Para taladrar madera contrachapada, madera dura y blanda natural. Especialmente adecuado para perforar agujeros para espigas y orificios pasantes.



PARA USAR CON

Taladros con cable y a batería.



EMBALAJE INDIVIDUAL

Referencia	Código de barras	Dimensiones (mm)	Unidad de embalaje	Master Pack	TARIFA Accesorios sin IVA
DT4503-QZ	5011402385553	3 x 70 x 46	1	5	1,77 €
DT4504-QZ	5011402385560	4 x 80 x 52	1	5	1,84 €
DT4505-QZ	5011402385577	5 x 90 x 60	1	5	1,84 €
DT4506-QZ	5011402385584	6 x 100 x 66	1	5	1,97 €
DT4507-QZ	5011402385591	7 x 110 x 72	1	5	2,09 €
DT4508-QZ	5011402385607	8 x 120 x 80	1	5	2,35 €
DT4509-QZ	5011402385614	9 x 130 x 84	1	1	2,68 €
DT4510-QZ	5011402385621	10 x 133 x 90	1	5	2,99 €
DT4511-QZ	5011402385638	11 x 150 x 100	1	5	3,95 €
DT4512-QZ	5011402385645	12 x 155 x 102	1	5	4,26 €
DT4513-QZ	5011402385652	13 x 155 x 102	1	1	4,83 €
DT4514-QZ	5011402385669	14 x 160 x 107	1	5	5,15 €
DT4516-QZ	5011402385683	16 x 165 x 112	1	5	6,54 €
DT4518-QZ	5011402385690	18 x 200 x 130	1	1	7,12 €
DT4520-QZ	5011402385706	20 x 200 x 130	1	1	8,01 €

JUEGOS

Referencia	Código de barras	Diámetro (Ø)	Unidad de embalaje	Master Pack	TARIFA Accesorios sin IVA
DT4535-QZ	5011402385713	5 brocas: 4x80mm, 5x90mm, 6x100mm, 8x120mm, 10x133mm	5	5	8,94 €

BROCAS PARA ENCOFRAR



APLICACIONES

Broca especial para madera para perforación rápida y precisa.



PARA USAR CON

Taladros con cable y a batería.



EMBALAJE INDIVIDUAL

Referencia	Código de barras	Dimensiones (mm)	Unidad de embalaje	Master Pack	TARIFA Accesorios sin IVA
DT4871-QZ	5035048014042	8 x 600	1	10	11,63 €
DT4872-QZ	5035048014059	10 x 600	1	10	13,22 €
DT4873-QZ	5035048014066	12 x 600	1	8	15,98 €
DT4874-QZ	5035048014073	16 x 600	1	5	19,51 €
DT4875-QZ	5035048014080	18 x 600	1	5	25,66 €
DT4876-QZ	5035048014097	20 x 600	1	5	29,57 €
DT4877-QZ	5035048014103	22 x 600	1	5	35,42 €

BROCAS HELICOIDALES



CARACTERÍSTICAS

- Vástago hexagonal que evita el deslizamiento del portabrocas.
- Fabricado en acero SAE 1060 forjado, tiene una vida útil de la broca más larga debido al acero tratado térmicamente y al recubrimiento de aceite anticorrosivo.
- Punto de atornillado de autoalimentación, permite una perforación rápida en todo tipo de materiales de madera.
- Diseño de torsión tipo Mathieson capaz de perforar sin esfuerzo en maderas duras.



APLICACIONES

Adecuado para aplicaciones de perforación en maderas duras.

PARA USAR CON

Taladros con cable y a batería.



BROCAS HELICOIDALES EMBALAJE INDIVIDUAL

Referencia	Código de barras	Dimensiones (mm)	Unidad de embalaje	Master Pack	TARIFA Accesorios sin IVA
DT4600-QZ	5011402385720	6 x 200 x 100	1	80	12,77 €
DT4602-QZ	5011402385737	8 x 200 x 100	1	80	13,16 €
DT4604-QZ	5011402385744	10 x 200 x 100	1	80	13,47 €
DT4606-QZ	5011402385751	12 x 200 x 100	1	80	14,54 €
DT4608-QZ	5011402385768	14 x 200 x 100	1	40	15,25 €
DT4610-QZ	5011402385775	16 x 200 x 100	1	40	16,65 €
DT4612-QZ	5011402385782	18 x 200 x 100	1	40	18,81 €
DT4614-QZ	5011402385799	20 x 200 x 100	1	40	21,03 €
DT4615-QZ	5011402385805	22 x 200 x 100	1	20	23,18 €
DT4616-QZ	5011402385812	24 x 200 x 100	1	30	26,05 €
DT4618-QZ	5011402385829	26 x 200 x 100	1	30	29,67 €
DT4620-QZ	5011402385843	30 x 200 x 100	1	10	41,23 €

EXTREME BROCAS AUTO-PERFORANTES Y ALARGADOR



CARACTERÍSTICAS

• Vástago antideslizante. 3 superficies planas evitan la rotación en el portabrocas y aseguran la máxima transmisión de potencia.

• Punta piloto roscado que tira de la broca Forstner a través del material.

• 3 bordes de corte extra afilados para una perforación rápida.

APLICACIONES

Para la perforación rápida de agujeros limpios y precisos en maderas duras, blandas, tableros de madera y paneles de yeso.

PARA USAR CON

Taladros con cable y a batería.



BROCAS AUTO-PERFORANTES Y ALARGADOR EMBALAJE INDIVIDUAL

Referencia	Código de barras	Diámetro (Ø)	Unidad de embalaje	Master Pack	TARIFA Accesorios sin IVA
DT4575-QZ	5035048072004	25mm	1	1	16,99 €
DT4576-QZ	5035048072011	28mm	1	1	18,28 €
DT4577-QZ	5035048072028	32mm	1	5	21,23 €
DT4578-QZ	5035048072035	35mm	1	1	22,64 €
DT4579-QZ	5035048072042	38mm	1	1	25,27 €
DT4580-QZ	5035048072059	41mm	1	1	27,51 €
DT4581-QZ	5035048072066	45mm	1	1	27,90 €
DT4582-QZ	5035048072073	51mm	1	1	30,07 €
DT4583-QZ	5035048072080	54mm	1	1	32,00 €
DT4584-QZ	5035048072097	57mm	1	1	32,72 €
DT4585-QZ	5035048072103	65mm	1	1	35,21 €
DT4586-QZ	5035048072110	68mm	1	1	36,62 €
DT4587-QZ	5035048072127	74mm	1	1	40,59 €
DT4588-QZ	5035048072134	76mm	1	1	43,49 €
DT4589-QZ	5035048072141	92mm	1	1	55,67 €
DT4590-QZ	5035048072158	117mm	1	1	64,71 €
DT4592-QZ	5035048072172	Alargador 140 mm	1	1	16,67 €

EXTREME BROCAS DE PALA

CONSTRUCCIÓN DE ACERO

Extra grueso y resistente para una durabilidad sobresaliente. El vástago de 1/4" garantiza un agarre fácil y antideslizante.



BROCA PILOTO BISELADA

Los bordes de corte exteriores biselados permiten una posición precisa de la broca y un patrón de agujeros limpio, incluso en madera con clavos.



APLICACIONES

Para obtener resultados rápidos y precisos en maderas duras, blandas, madera aserrada y madera con clavos.

PARA USAR CON

Taladros con cable y a batería.



EMBALAJE INDIVIDUAL

Referencia	Código de barras	Dimensiones (mm)	Unidad de embalaje	Master Pack	TARIFA Accesorios sin IVA
DT4762-QZ	5035048072950	10 x 152	1	3	3,58 €
DT4763-QZ	5035048072967	12 x 152	1	3	3,31 €
DT4765-QZ	5035048072981	14 x 152	1	3	4,02 €
DT4766-QZ	5035048072998	16 x 152	1	3	4,02 €
DT4767-QZ	5035048073001	18 x 152	1	3	4,22 €
DT4768-QZ	5035048073018	20 x 152	1	1	4,46 €
DT4769-QZ	5035048073025	22 x 152	1	3	4,59 €
DT4770-QZ	5035048073032	24 x 152	1	3	5,06 €
DT4771-QZ	5035048073049	25 x 152	1	3	5,09 €
DT4772-QZ	5035048073056	26 x 152	1	3	5,47 €
DT4773-QZ	5035048073063	28 x 152	1	1	6,04 €
DT4774-QZ	5035048073070	30 x 152	1	3	6,43 €
DT4775-QZ	5035048073087	32 x 152	1	1	6,73 €
DT4776-QZ	5035048073094	35 x 152	1	3	7,23 €
DT4777-QZ	5035048073100	38 x 152	1	3	8,43 €
DT4778-QZ	5035048073117	40 x 152	1	3	8,49 €

EXTENSIÓN

Referencia	Código de barras	Descripción	Unidad de embalaje	Master Pack	TARIFA Accesorios sin IVA
DT4849-QZ	5035048058923	Extensión 300 mm	1	5	10,31 €

JUEGOS

Referencia	Código de barras	Diámetro (Ø)	Unidad de embalaje	Master Pack	TARIFA Accesorios sin IVA
DT70751-QZ	5054905247034	9 piezas: brocas pala (12mm, 14mm, 16mm, 18mm, 20mm, 22mm, 25mm, 28mm, 32 mm)	9	5	37,36 €

EXTREME® BROCAS DE TRIPLE FLAUTA

VÁSTAGO DE CAMBIO RÁPIDO

Se adapta a extensiones estándar de cambio rápido y adaptadores de brocas hexagonales de 1/4" / 6 mm, evitando el giro.

DISEÑO CÓNICO DE TRIPLE FLAUTA

Para una eliminación más rápida de las virutas de madera y menos atascos.

PUNTA DE TORNILLO COMPLETA

Permite que la broca se autoalimente para facilitar su uso y tracción a través del material.

3 BORDES DE CORTE

Hasta 6 veces más rápido de corte combinado con un diseño de triple flauta para una eliminación óptima de las virutas.

PUNTAS DE CORTE

Tres puntas de corte para agujeros más limpios, más rápidos y una vida útil prolongada de la broca.



APLICACIONES

Adecuado para aplicaciones de perforación en madera para agujeros de hasta 100 mm de profundidad.

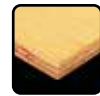

PARA USAR CON

Taladros con cable y a batería.



EMBALAJE INDIVIDUAL

Referencia	Código de barras	Dimensiones (mm)	Unidad de embalaje	Master Pack	TARIFA Accesorios sin IVA
DT90239-QZ	5054905245344	13 x 152	1	6	9,89 €
DT90292-QZ	5054905248154	14 x 152	1	6	10,61 €
DT90240-QZ	5054905245351	16 x 152	1	6	11,32 €
DT90293-QZ	5054905248161	18 x 152	1	6	12,55 €
DT90241-QZ	5054905245368	20 x 152	1	6	14,29 €
DT90242-QZ	5054905245375	22 x 152	1	6	15,76 €
DT90243-QZ	5054905245382	25 x 152	1	6	17,71 €
DT90244-QZ	5054905245399	28 x 152	1	6	20,13 €
DT90245-QZ	5054905245405	32 x 152	1	6	28,00 €

JUEGOS

Referencia	Código de barras	Diámetro (Ø)	Unidad de embalaje	Master Pack	TARIFA Accesorios sin IVA
DT90237-QZ	5054905245320	3 brocas: 16mm, 20mm, 25mm	3	6	37,64 €
DT90238-QZ	5054905245337	6 brocas: 13mm, 16mm, 20mm, 22mm, 25mm, 32mm	6	5	91,25 €



BROCAS DE TCT PARA BISAGRAS



CARACTERÍSTICAS

- Vástago antideslizante. Vástago hexagonal para un ajuste seguro en el portabrocas.
- Punto de centrado y borde de corte de metal duro. Permite agujeros precisos para insertar bisagras.



APLICACIONES

Adecuado para perforar tableros de fibra dura, madera contrachapada, maderas duras y blandas naturales.



PARA USAR CON

Taladros con cable y a batería.



EMBALAJE INDIVIDUAL

Referencia	Código de barras	Dimensiones (mm)	Unidad de embalaje	Master Pack	TARIFA Accesorios sin IVA
DT4543-QZ	5011402386185	35 x 65	1	15	22,16 €



ACCESORIOS PARA TALADROS



PORTABROCAS SIN LLAVE - 10MM/13MM - 1/2"X20 UNF

Referencia	Código de barras	Descripción	Unidad de embalaje	Master Pack	TARIFA Accesorios sin IVA
DT7002-QZ	5011402371365	2 mangas - plástico	1	1	33,30 €
DT7043-QZ	5035048060230	2 mangas - metal	1	1	33,76 €
DT7044-QZ	5035048060247	2 mangas - metal con mordazas de carburo	1	1	44,78 €
DT7045-QZ	5035048060254	1 manga - metal	1	1	33,76 €
DT7046-QZ	5035048060261	1 manga - metal con mordazas de carburo	1	1	44,78 €
DT7025-QZ	5035048061718	2 mangas - plástico con mordazas de carburo	1	1	29,88 €

PORTABROCAS CON LLAVE - 10MM/13MM - 1/2"X20 UNF

Referencia	Código de barras	Descripción	Unidad de embalaje	Master Pack	TARIFA Accesorios sin IVA
DT7012-QZ	5011402371389	1.5-13 mm 1/2"x20 UNF	1	1	19,55 €

LLAVES PARA PORTABROCAS



EMBALAJE INDIVIDUAL

Referencia	Código de barras	Descripción	Unidad de embalaje	Master Pack	TARIFA Accesorios sin IVA
DT7021-QZ	5011402371396	10mm y 13mm (S2)	1	1	6,60 €

ADAPTADORES Y PORTABROCAS ESPECIALES



EMBALAJE INDIVIDUAL

Referencia	Código de barras	Descripción	Unidad de embalaje	Master Pack	TARIFA Accesorios sin IVA
DT7005-QZ	5035048060278	Portabrocas con llave 13mm 1/2"x20UNF + adaptador SDS plus®	1	1	28,95 €
DT7017-QZ	5035048061695	Portabrocas de cambio rápido con doble manga de plástico para martillos de 2 y 4kg	1	1	38,09 €

MEZCLADORES



CARACTERÍSTICAS

- Herramienta universal de mezcla y agitación para taladros manuales con un portabrocas de 13 mm. Efecto de mezcla de abajo hacia arriba.
- Adecuado para DW130.

APLICACIONES

Para pinturas, barnices, adhesivos, etc.

EMBALAJE INDIVIDUAL

Referencia	Código de barras	Descripción	Unidad de embalaje	Master Pack	TARIFA Accesorios sin IVA
DT4952-QZ	5035048011300	Varilla mezcladora 120x600mm con anclaje M14	1	1	49,11 €



CORONAS

EXTREME®

La coronas DEWALT® EXTREME® ofrecen un corte de alto rendimiento en metal, madera y mampostería gracias a una amplia gama disponible en varios diámetros

QUICK CHANGE Mandriles y brocas piloto

El cambio de mandriles y brocas piloto es más fácil con la nueva gama QUICK CHANGE™ de cambio rápido.



EXTREME® CORONAS MULTI-MATERIAL DE CARBURO ELITE

PERFORA MATERIALES GRUESOS DE UNA SOLA PASADA

La corona perfora fácilmente madera de hasta 60mm de profundidad

CORTE VERSÁTIL

Los dientes están optimizados para cortar una gran variedad de materiales, incluidos madera con clavos, hormigón, cemento y ladrillo



HASTA 6 VECES MÁS RÁPIDO

Los dientes de carburo cortan el material mucho más rápido sufriendo menos desgaste

DURABILIDAD

El carburo de alto rendimiento está soldado al filo de los dientes para facilitar el corte y prevenir la pérdida del afilado



APLICACIONES

Pensado para cortar una variedad de materiales como madera, bloques de hormigón, fibrocemento y ladrillo



PARA USAR CON

Taladros con cable y a batería.



EMBALAJE INDIVIDUAL

Referencia	Código de barras	Diámetro (Ø)	Unidad de embalaje	Master Pack	TARIFA Accesorios sin IVA
DT90430-QZ	5054905287863	19mm	1	48	14,14 €
DT90401-QZ	5054905287207	20mm	1	48	15,38 €
DT90402-QZ	5054905287214	22mm	1	48	15,38 €
DT90403-QZ	5054905287221	25mm	1	48	16,50 €
DT90404-QZ	5054905287238	30mm	1	18	16,91 €
DT90405-QZ	5054905287245	32mm	1	5	17,60 €
DT90406-QZ	5054905287252	35mm	1	18	29,88 €
DT90407-QZ	5054905287269	38mm	1	18	29,88 €
DT90408-QZ	5054905287276	40mm	1	12	29,88 €
DT90409-QZ	5054905287283	41mm	1	12	30,29 €
DT90410-QZ	5054905287290	44mm	1	12	32,09 €
DT90411-QZ	5054905287306	51mm	1	12	34,30 €
DT90400-QZ	5054905287313	54mm	1	12	34,30 €
DT90412-QZ	5054905287320	57mm	1	12	34,30 €
DT90413-QZ	5054905287337	60mm	1	12	40,36 €
DT90414-QZ	5054905287344	64mm	1	12	40,36 €
DT90415-QZ	5054905287351	65mm	1	12	41,20 €
DT90416-QZ	5054905287368	68mm	1	6	41,20 €
DT90417-QZ	5054905287375	70mm	1	6	41,20 €
DT90418-QZ	5054905287382	76mm	1	6	41,20 €
DT90419-QZ	5054905287399	79mm	1	6	41,20 €
DT90420-QZ	5054905287405	86mm	1	6	44,37 €
DT90421-QZ	5054905287412	92mm	1	6	51,14 €
DT90422-QZ	5054905287429	95mm	1	6	52,10 €
DT90423-QZ	5054905287436	102mm	1	6	64,80 €
DT90424-QZ	5054905287443	108mm	1	6	64,80 €
DT90425-QZ	5054905287450	111mm	1	6	66,18 €
DT90426-QZ	5054905287467	127mm	1	6	74,05 €

ACCESORIOS PARA CORONAS MULTI-MATERIAL

Referencia	Código de barras	Descripción	Unidad de embalaje	Master Pack	TARIFA Accesorios sin IVA
DT90428-QZ	5054905287474	Broca de pala piloto para madera 95mm	1	3	5,52 €
DT90367-QZ	5054905251116	Mandril de 10mm cambio rápido para coronas de 32 a 210mm de diámetro	1	5	21,03 €
DT90371-QZ	5054905251154	Broca piloto de 83mm para coronas	1	10	7,12 €
DT90369-QZ	5054905251130	Mandril de 13mm para coronas Bi-metal de 32 a 210mm de diámetro	1	5	26,05 €
DT8108-QZ	5035048061329	Mandril de cambio rápido con acoplamiento SDS plus® para coronas bi-metal de 32 a 210mm de diámetro	1	6	24,53 €



MANDRIL DE CAMBIO RÁPIDO CON ACOPLAMIENTO SDS plus® PARA CORONAS BI-METAL DE 32 A 210mm DE DIÁMETRO

Referencia	Código de barras	Medidas	Unidad de embalaje	Master Pack	TARIFA Accesorios sin IVA
DT8108-QZ	5035048061329	19mm	1	1	24,53 €

EXTREME CORONAS BI-METAL

RENDIMIENTO Y VERSATILIDAD

El filo de acero de alta velocidad perfora sin problemas madera, metal y plástico

EXPULSIÓN RÁPIDA DEL TAPÓN

La ranura de gran tamaño facilita la expulsión

DISEÑADO PARA MATERIALES GRUESOS

La profundidad de la corona ofrece cortes más profundos en una sola pasada

VIDA ÚTIL HASTA 2 VECES MÁS LARGA*

La forma patentada de los dientes facilita la extracción de restos que puedan quedarse en la hoja para una vida útil más larga

PERFORACIÓN EXTRARÁPIDA EN MADERA

El diseño tan agresivo de los dientes quita más madera con cada rotación para una perforación más rápida con menor esfuerzo

*vs gama anterior



APLICACIONES

El filo de acero de alta velocidad perfora sin problemas madera, metal y plástico

PARA USAR CON

Taladros con cable y a batería.



EMBALAJE INDIVIDUAL

Referencia	Código de barras	DIÁMETRO (Ø)	Unidad de embalaje	Master Pack	TARIFA Accesorios sin IVA
DT90295-QZ	5054905250393	14mm	1	11	16,94 €
DT90296-QZ	5054905250409	16mm	1	11	16,94 €
DT90298-QZ	5054905250423	19mm	1	9	16,94 €
DT90299-QZ	5054905250430	20mm	1	9	16,94 €
DT90301-QZ	5054905250454	22mm	1	9	16,94 €
DT90303-QZ	5054905250478	25mm	1	9	18,14 €
DT90305-QZ	5054905250492	29mm	1	9	18,14 €
DT90307-QZ	5054905250515	32mm	1	9	19,35 €
DT90309-QZ	5054905250539	35mm	1	9	20,57 €
DT90311-QZ	5054905250553	38mm	1	9	20,57 €
DT90313-QZ	5054905250577	41mm	1	9	20,87 €
DT90315-QZ	5054905250591	44mm	1	9	22,08 €
DT90317-QZ	5054905250614	48mm	1	6	22,08 €
DT90318-QZ	5054905250621	51mm	1	6	23,58 €
DT90320-QZ	5054905250645	54mm	1	6	23,58 €
DT90322-QZ	5054905250669	57mm	1	6	23,58 €
DT90323-QZ	5054905250676	60mm	1	6	27,84 €
DT90324-QZ	5054905250683	64mm	1	6	27,84 €
DT90326-QZ	5054905250706	67mm	1	6	27,84 €
DT90328-QZ	5054905250720	70mm	1	6	27,84 €
DT90329-QZ	5054905250737	73mm	1	6	27,84 €
DT90330-QZ	5054905250744	76mm	1	6	27,84 €
DT90331-QZ	5054905250751	79mm	1	6	27,84 €
DT90332-QZ	5054905250768	83mm	1	6	33,27 €
DT90333-QZ	5054905250775	86mm	1	6	33,27 €
DT90335-QZ	5054905250799	92mm	1	6	38,42 €
DT90338-QZ	5054905250829	102mm	1	6	48,69 €
DT90339-QZ	5054905250836	105mm	1	6	48,69 €
DT90340-QZ	5054905250843	108mm	1	6	48,69 €
DT90342-QZ	5054905250867	114mm	1	6	55,65 €
DT90343-QZ	5054905250874	121mm	1	3	55,65 €
DT90344-QZ	5054905250881	127mm	1	3	55,65 €
DT90345-QZ	5054905250898	140mm	1	3	62,92 €
DT90346-QZ	5054905250904	152mm	1	3	69,56 €

JUEGOS CORONAS BI-METAL



JUEGOS

Referencia	Código de barras	Descripción	Unidad de embalaje	Master Pack	TARIFA Accesorios sin IVA
DT90350-QZ	5054905250942	13 piezas: coronas Bi-metal Ø 16, 19, 25, 32, 38, 44, 48, 51, 64mm + 2 mandriles + 2 brocas piloto - Uso general	13	4	202,87 €
DT90351-QZ	5054905250959	11 piezas: coronas Bi-metal Ø 16, 20, 25, 32, 40, 51, 64mm + 2 mandriles + 2 brocas piloto - ESPECIALIDAD ELECTRICISTA	11	1	167,74 €
DT90354-QZ	5054905250980	11 piezas: coronas bi-metal EXTREME® Ø 16, 20, 25, 32, 35, 51, 64mm + 2 mandriles + 2 brocas piloto	11	4	167,74 €



EJE DE CAMBIO RÁPIDO PARA CORONAS Y BROCAS PILOTO QUICK CHANGE

APLICACIONES

Engranaje sencillo para acoplarse y desacoplarse sin herramientas o fijaciones adicionales. El diseño, universalmente compatible, permite ajustar o sustituir la broca piloto sin necesidad de desmontar la corona.

PARA USAR CON

Coronas bimetálicas



EJE DE CAMBIO RÁPIDO PARA CORONAS

Referencia	Código de barras	Descripción	Unidad de embalaje	Master Pack	TARIFA Accesorios sin IVA
DT20625-QZ	5054905305307	Vástago 1/2" para coronas de 32 mm a 152 mm	1	20	31,40 €
DT20626-QZ	5054905305314	Vástago 3/8" para coronas de 14mm a 30mm	1	20	30,14 €
DT20631-QZ	5054905305369	Vástago 1/2". Incluye puntas de pala y puntas piloto para varios materiales.	1	20	37,58 €

BROCAS PILOTO

Referencia	Código de barras	Descripción	Unidad de embalaje	Master Pack	TARIFA Accesorios sin IVA
DT20627-QZ	5054905305321	83mm	1	10	6,68 €
DT20629-QZ	5054905305345	95mm - mampostería	1	10	6,48 €
DT20630-QZ	5054905305352	95mm - madera	1	10	6,20 €
DT20628-QZ	5054905305338	108mm	1	10	7,88 €
DT6622-QZ	5054905315269	1/4" - yeso	5	10	15,00 €
DT6620-QZ	5054905315245	1/8" - yeso	5	10	10,00 €
DT6621-QZ	5054905315252	1/8" - multimaterial	5	10	10,00 €



IMPACT CONNECT

ACCESORIOS PARA ATORNILLADOR DE IMPACTO



EMBALAJE INDIVIDUAL

Referencia	Código de barras	Descripción	Unidad de embalaje	Master Pack	TARIFA Accesorios sin IVA
DT20560-QZ	5054905300760	Cortatubos para atornillador de impacto para PVC y PEX	1	1	139,00 €

CARACTERÍSTICAS

Ofrece un corte 6 veces más rápido en tubos de PVC y PEX suponiendo 100 veces menos esfuerzo comparado con el uso de herramientas manuales.

APLICACIONES

Corte rápido de tubos de PVC y PEX de hasta 50mm de diámetro

PARA USAR CON

Todos los atornilladores de impacto DEWALT 18V XR, y algunos de la competenciapro-grade impact drivers.



ACCESORIOS PARA ATORNILLAR

Diseñados para cumplir con los altos estándares de DEWALT en cuanto a fijaciones. Nuestra gama de puntas, porta-puntas, adaptadores, y llaves de vaso ofrece una versatilidad sin límites, alto rendimiento y fiabilidad extrema.



EXTREME **FLEX TORQ**

Tamaño de la punta fácilmente reconocible para una selección rápida y sencilla. Puntas de distintos tamaños.



Puntas de distintos tamaños

Fabricadas con materiales de alta calidad para ofrecer precisión y eficacia sin igual



Portapuntas y guías

Maximiza el potencial de tu destornillador con nuestra gama de portapuntas magnéticos y guías



Acoplamiento angular

Ideal para atornillar y taladrar en espacios reducidos y zonas de difícil acceso. Con cuatro opciones modulares para una mayor versatilidad.



Vasos de impacto

Vasos de gran resistencia al uso diseñados para soportar las altas presiones ejercidas por los atornilladores de impacto durante el atornillado.

EXTREME FLEX TORQ PUNTA DE IMPACTO



PHILLIPS - EMBALAJE 5 UNIDADES

Referencia	Código de barras	Descripción	Unidad de embalaje	Master Pack	TARIFA Accesorios sin IVA
DT7993T-QZ	5035048089439	PH1 25mm	5	1	6,23 €
DT7994T-QZ	5035048089446	PH2 25mm	5	1	6,23 €
DT7995T-QZ	5035048089453	PH3 25mm	5	1	6,23 €
DT7997T-QZ	5035048089460	PH1 50mm	5	1	7,49 €
DT7998T-QZ	5035048089477	PH2 50mm	5	1	7,49 €
DT7999T-QZ	5035048089484	PH3 50mm	5	1	7,49 €



POZIDRIV - EMBALAJE 5 UNIDADES

Referencia	Código de barras	Descripción	Unidad de embalaje	Master Pack	TARIFA Accesorios sin IVA
DT7386T-QZ	5035048089309	PZ1 25mm	5	1	6,23 €
DT7387T-QZ	5035048089316	PZ2 25mm	5	1	6,23 €
DT7388T-QZ	5035048089323	PZ3 25mm	5	1	6,23 €
DT7390T-QZ	5035048089330	PZ1 50mm	5	1	7,49 €
DT7391T-QZ	5035048089347	PH2 50mm	5	1	7,49 €
DT7392T-QZ	5035048089354	PZ3 50mm	5	1	7,49 €



TORX - EMBALAJE 5 UNIDADES

Referencia	Código de barras	Descripción	Unidad de embalaje	Master Pack	TARIFA Accesorios sin IVA
DT7379T-QZ	5035048089231	T10 25mm	5	5	6,42 €
DT7380T-QZ	5035048089248	T15 25mm	5	5	6,42 €
DT7381T-QZ	5035048089255	T20 25mm	5	5	6,42 €
DT7382T-QZ	5035048089262	T25 25mm	5	5	6,42 €
DT7383T-QZ	5035048089279	T27 25mm	5	5	6,42 €
DT7384T-QZ*	5035048089286	T30 25mm	5	5	6,42 €
DT7373-QZ	5035048090695	T40 25mm	5	5	5,11 €
DT7393T-QZ	5035048089361	T10 50mm	5	1	7,71 €
DT7394T-QZ	5035048089378	T15 50mm	5	5	7,71 €
DT7395T-QZ	5035048089385	T20 50mm	5	5	7,71 €
DT7396T-QZ	5035048089392	T25 50mm	5	1	7,71 €
DT7398T-QZ	5035048089415	T30 50mm	5	5	7,71 €
DT7399T-QZ	5035048089422	T40 50mm	5	1	7,71 €



* Sin FLEXTORQ

EXTREME FLEX TORQ JUEGOS PARA ATORNILLAR



JUEGOS Y ADAPTADOR

Referencia	Código de barras	Descripción	Unidad de embalaje	Master Pack	TARIFA Accesorios sin IVA
DT70535T-QZ	5035048088494	PZ2 50mm (x2) + adaptador magnético con bloqueo	3	5	8,75 €
DT70536T-QZ	5035048088500	PH2 50mm (x2) + adaptador magnético con bloqueo	3	5	8,75 €
DT70537T-QZ	5035048088517	T20 50mm (x2) + adaptador magnético con bloqueo	3	5	8,75 €

JUEGOS - EMBALAJE 25 UNIDADES

Referencia	Código de barras	Descripción	Unidad de embalaje	Master Pack	TARIFA Accesorios sin IVA
DT70555T-QZ	5035048535226	25mm PH2 (x2)	25	21	15,11 €
DT70556T-QZ	5035048535233	25mm PZ2 (x2)	25	21	14,68 €

EXTREME[®] FLEX TORQ[™] JUEGOS PARA ATORNILLAR IMPACT



PARA USAR CON

Atornilladores de impacto y taladros con cable y a batería.



JUEGOS

Referencia	Código de barras	Descripción	Unidad de embalaje	Master Pack	TARIFA Accesorios sin IVA
DT70523T-QZ	5035048089606	32 piezas: 25mm (PZ1 x2, PZ2 x5, PZ3 x3, PH1, PH2 x3, PH3, T10 x2, T15 x2, T20 x2, T25 x2 / T27, T30, T40, P16 x2, P18, PR2 para yeso x2), porta magnético	32	5	31,15 €
DT70523TM-QZ	5035048089613	Merchandiser con 12 juegos DT70523T-QZ	12	1	358,48 €



ACCESORIOS PARA ATORNILLAR

CARACTERÍSTICAS

- Puntas profesionales de alta calidad.
- La zona de torsión flexible amortigua el posible mal uso y reduce las roturas.
- Todas las puntas se suministran en pequeños estuches de plástico reutilizables.

APLICACIONES

Para todo tipo de atornillado

PARA USAR CON

Taladros con cable y a batería.



TORSION/PHILIPS - EMBALAJE 5 UNIDADES

Referencia	Código de barras	Descripción	Unidad de embalaje	Master Pack	TARIFA Accesorios sin IVA
DT7231-QZ	5035048012581	PH1 25mm	5	1	5,34 €
DT7232-QZ	5035048012604	PH2 25mm	5	1	5,34 €
DT7233-QZ	5035048012628	PH3 25mm	5	1	5,34 €
DT7246-QZ	5035048013120	PH2 50mm	5	1	12,77 €
DT7204-QZ	5035048013267	PH2 110mm	5	1	42,97 €



PUNTAS TORSION/POZIDRIV - EMBALAJE 5 UNIDADES

Referencia	Código de barras	Descripción	Unidad de embalaje	Master Pack	TARIFA Accesorios sin IVA
DT7211-QZ	5035048012505	PZ1 25mm	5	1	5,34 €
DT7212-QZ	5035048012529	PZ2 25mm	5	1	5,34 €
DT7213-QZ	5035048012543	PZ3 25mm	5	1	5,34 €
DT7225-QZ	5035048013083	PZ1 50mm	5	1	13,34 €



PUNTAS TORSION/TORX - EMBALAJE 5 UNIDADES

Referencia	Código de barras	Descripción	Unidad de embalaje	Master Pack	TARIFA Accesorios sin IVA
DT7253-QZ	5035048012727	T10 25mm	5	1	10,45 €
DT7254-QZ	5035048012734	T15 25mm	5	1	10,45 €
DT7255-QZ	5035048012758	T20 25mm	5	1	10,45 €
DT7266-QZ*	5035048012765	T20 25mm	20	1	34,41 €
DT7256-QZ	5035048012789	T25 25mm	5	1	10,45 €
DT7267-QZ*	5035048012796	T25 25mm	20	1	34,41 €
DT7258-QZ	5035048012826	T30 25mm	5	1	10,45 €
DT7268-QZ*	5035048012833	T30 25mm	20	1	34,41 €
DT7259-QZ	5035048012857	T40 25mm	5	1	10,45 €
DT7291-QZ	5035048013199	T15 70mm	5	1	20,07 €
DT7292-QZ	5035048013205	T20 70mm	5	1	20,13 €
DT7293-QZ	5035048013212	T25 70mm	5	5	24,54 €
DT7296-QZ	5035048013243	T40 70mm	5	1	20,27 €

Las referencias con * son 20 unidades.



PUNTAS TORSION/CUADRADAS - EMBALAJE 5 UNIDADES

Referencia	Código de barras	Descripción	Unidad de embalaje	Master Pack	TARIFA Accesorios sin IVA
DT7170-QZ	5035048013564	N°1 25mm	5	1	10,31 €
DT7171-QZ	5035048013571	N°2 25mm	5	1	10,31 €

PUNTAS DE ATORNILLAR PARA PANEL DE YESO



CARACTERÍSTICAS

- Puntas para panel de yeso



VARIOS

Referencia	Código de barras	Medidas	Unidad de embalaje	Master Pack	TARIFA Accesorios sin IVA
DT7205-QZ	5035048091777	153mm PR2 (x1)	1	1	7,13 €
DT7206-QZ	5035048091784	153mm PR2 (x5)	5	1	23,90 €
DT7520-QZ	5035048092521	Portapuntas magnético para atornillador de yeso DCF620	1	1	11,92 €
DT20425-QZ	5054905279219	153mm PH2 (x5)	5	10	17,10 €

EXTREME[®] JUEGOS DE LLAVES DE VASO DE IMPACTO

PARA USAR CON

Atornilladores de impacto y taladros a batería.



JUEGOS

Referencia	Código de barras	Descripción	Unidad de embalaje	Master Pack	TARIFA Accesorios sin IVA
DT7507-QZ	5035048078631	9 piezas: Ø 10, 13, 15, 17, 19, 22, 24, 27mm + adaptador de 1/4" a 1/2"	9	1	96,99 €
DT7506-QZ	5035048078624	17 piezas: Ø 6, 8, 10, 11, 12, 13, 14, 16, 17, 18, 19, 20, 21, 22, 24, 27 + adaptador de 1/4" a 1/2"	17	1	174,17 €
DT7918-QZ	5035048082553	15 piezas: Ph1, Ph2, Ph3, PZ1, PZ2 (x2), PZ3, T20, T25, 50mm Ph2, 50mm Ph3 + llaves de vaso (7mm, 8mm, 10mm) + portapuntas magnético	15	5	46,04 €

LLAVES DE VASO DE IMPACTO 1/2"

CARACTERÍSTICAS

- Patrón de 6 puntas para una mayor durabilidad y estabilidad

PARA USAR CON

Llaves de impacto neumáticas y a batería.



EMBALAJE INDIVIDUAL - ESTANDAR

Referencia	Código de barras	Diámetro (Ø)	Unidad de embalaje	Master Pack	TARIFA Accesorios sin IVA
DT7530-QZ	5035048543160	12mm	1	5	3,58 €
DT7532-QZ	5035048543184	14mm	1	5	3,70 €
DT7535-QZ	5035048543238	17mm	1	5	4,05 €
DT7536-QZ	5035048543245	18mm	1	5	4,35 €
DT7537-QZ	5035048543269	19mm	1	5	4,35 €
DT7538-QZ	5035048543276	20mm	1	5	4,99 €
DT7540-QZ	5035048543313	22mm	1	5	6,46 €
DT7541-QZ	5035048543320	24mm	1	5	7,63 €

EMBALAJE INDIVIDUAL - PROFUNDA

Referencia	Código de barras	Diámetro (Ø)	Unidad de embalaje	Master Pack	TARIFA Accesorios sin IVA
DT7546-QZ	5035048543344	12mm	1	5	6,93 €
DT7548-QZ	5035048543368	14mm	1	5	6,93 €
DT7551-QZ	5035048543399	17mm	1	5	7,88 €
DT7552-QZ	5035048543405	18mm	1	5	8,45 €
DT7553-QZ	5035048543412	19mm	1	5	8,45 €
DT7554-QZ	5035048543429	20mm	1	5	8,58 €
DT7556-QZ	5035048543443	22mm	1	5	8,69 €

EXTREME[®] ADAPTADORES Y ACOPLAMIENTOS DE IMPACTO

APLICACIONES

Para todo tipo de atornillado



EMBALAJE INDIVIDUAL

Referencia	Código de barras	Descripción	Unidad de embalaje	Master Pack	TARIFA Accesorios sin IVA
DT7508-QZ	5035048082034	Adaptador para llaves de vaso de impacto de 1/2" a 1/4"	1	5	12,46 €
DT7512-QZ	5035048083055	Adaptador de impacto cuadrado de 1/4" hexagonal a 1/2"	1	1	20,57 €

EXTREME LLAVE DE VASO HEXAGONAL MAGNÉTICA



CARACTERÍSTICAS

- Se limpia fácilmente de cualquier resto que se haya podido quedar dentro
- Accionamiento por encaje
- Vástago hexagonal para facilitar la sujeción y el uso

PARA USAR CON

Destornilladores de impacto y taladros con cable y a batería.



EMBALAJE INDIVIDUAL

Referencia	Código de barras	Diámetro (Ø)	Unidad de embalaje	Master Pack	TARIFA Accesorios sin IVA
DT7465-QZ	5054905276782	8mm	1	5	7,05 €
DT7466-QZ	5054905276799	10mm	1	5	7,64 €
DT7467-QZ	5054905276805	13mm	1	5	7,91 €

JUEGOS

Referencia	Código de barras	Diámetro (Ø)	Unidad de embalaje	Master Pack	TARIFA Accesorios sin IVA
DT7460-QZ	5035048085776	3 llaves: 8mm, 10mm, 13mm	3	3	22,82 €



LLAVE DE VASO HEXAGONAL 1/4"

CARACTERÍSTICAS

- Sujección magnética
- Vástago hexagonal para facilitar la sujeción y el uso

PARA USAR CON

Taladros con cable y a batería.



EMBALAJE INDIVIDUAL

Referencia	Código de barras	Dimensiones (mm)	Unidad de embalaje	Master Pack	TARIFA Accesorios sin IVA
DT7401-QZ	5011402371181	7 x 50	1	9	3,72 €
DT7462-QZ	5054905276751	8 x 35	1	5	3,77 €
DT7402-QZ	5011402371198	8 x 50	1	9	3,77 €
DT7463-QZ	5054905276768	10 x 35	1	5	3,77 €
DT7403-QZ	5011402371204	10 x 50	1	6	3,77 €
DT7423-QZ	5035048077597	11 x 50	1	1	5,47 €
DT7464-QZ	5054905276775	13 x 35	1	5	3,77 €
DT7404-QZ	5011402371211	13 x 50	1	6	3,77 €



ADAPTADORES, CONECTORES, GUIAS TELESCÓPICAS

PARA USAR CON

Taladros con cable y a batería.



VARIOS EMBALAJE INDIVIDUAL

Referencia	Código de barras	Descripción	Unidad de embalaje	Master Pack	TARIFA Accesorios sin IVA
DT7500-QZ	5011402371310	Adaptador magnético de 60mm de longitud	1	5	4,34 €
DT7515-QZ	5035048013274	Conector rápido de 60mm de longitud	1	5	18,48 €
DT7701-QZ	5035048031995	Guía telescópica de 9,5mm de diámetro y 80mm de longitud	1	50	7,80 €
DT7702-QZ	5035048032008	Guía telescópica de 12mm de diámetro y 120mm de longitud	1	5	8,81 €
DT20504-QZ	5054905306465	Acoplamiento angular 1/4"	1	1	39,00 €
DT20505-QZ	5054905306472	Acoplamiento angular 3/8"	1	1	39,00 €

ADAPTADORES FLEXTORQ EMBALAJE INDIVIDUAL

Referencia	Código de barras	Descripción	Unidad de embalaje	Master Pack	TARIFA Accesorios sin IVA
DT7522-QZ	5035048513668	Adaptador de puntas con bloqueo rápido y zona FLEXTORQ	1	5	12,55 €
DT7523-QZ	5035048513712	Adaptador de puntas extensible con zona FLEXTORQ	1	5	10,84 €
DT7524-QZ	5054905255664	Adaptador magnético con bloqueo - uso con puntas de impacto Extreme® FLEXTORQ a partir de 50mm	1	5	9,92 €
DT70547T-QZ	5035048090725	Adaptador magnético con bloqueo - uso con puntas de impacto Extreme® FLEXTORQ a partir de 50mm	1	1	7,49 €

SISTEMA DEWALT "FLIP & DRIVE" QUICK CHANGE

CARACTERÍSTICAS

- Sistema completo de taladrado asistido para taladrar, avellanar y atornillar en una misma acción.
- Conector práctico que se libera deslizando el collar frontal para un fácil y rápido intercambio entre el taladrado y el atornillado.
- Mango de 5/16" (8 mm) para mayor durabilidad.

APLICACIONES

Para uso en madera dura y blanda, compuestos de madera y fibropanel de densidad media (MDF).

Ideal para ebanistería, montaje de muebles y remodelación.

PARA USAR CON

Taladros con cable y a batería.



EMBALAJE INDIVIDUAL

Referencia	Código de barras	Medidas	Unidad de embalaje	Master Pack	TARIFA Accesorios sin IVA
DT7600-XJ	5035048052365	Nº 6 con conector, avellanador, broca piloto 3mm, y punta de atornillar PZ2	1	1	32,34 €
DT7601-XJ	5035048052372	Nº 8 con conector, avellanador, broca piloto 3mm, y punta de atornillar PZ2	1	5	32,34 €
DT7603-XJ	5035048052396	Nº 12 con conector, avellanador, broca piloto 3mm, y punta de atornillar PZ2	1	5	32,34 €

BROCAS PILOTO Y AVELLANADORES EMBALAJE INDIVIDUAL

Referencia	Código de barras	Medidas	Unidad de embalaje	Master Pack	TARIFA Accesorios sin IVA
DT7604-XJ	5035048052402	4 cortes de 3mm - sistema "FLIP & DRIVE" Nº 6	1	1	6,79 €
DT7605-XJ	5035048052419	4 cortes de 4mm - sistema "FLIP & DRIVE" Nº 8	1	1	6,79 €
DT7606-XJ	5035048031759	4 cortes de 5mm - sistema "FLIP & DRIVE" Nº 10	1	5	6,79 €
DT7607-XJ	5035048031766	4 cortes de 6mm - sistema "FLIP & DRIVE" Nº 12	1	1	6,79 €

EXTREME ACOPLAMIENTOS DE IMPACTO



CARACTERÍSTICAS

- Vástago hexagonal de 1/4"
- Apriete máximo 40 Nm
- Portapuntas magnético

APLICACIONES

Para atornillar y taladrar en espacios reducidos y zonas de difícil acceso

PARA USAR CON

Destornilladores de impacto y taladros con cable y a batería.

JUEGOS

Referencia	Código de barras	Medidas	Unidad de embalaje	Master Pack	TARIFA Accesorios sin IVA
DT20503-QZ	5054905283544	Acoplamiento angular ultra compacto IMPACT TORSION	1	5	25,03 €
DT20500-QZ	5054905283513	Acoplamiento angular IMPACT TORSION	1	5	36,45 €
DT20501-QZ	5054905283520	Acoplamiento angular flexible IMPACT TORSION para atornillador de impacto	1	5	52,42 €
DT20502-QZ	5054905283537	Acoplamiento angular flexible IMPACT TORSION y acoplamiento angular	1	5	59,25 €



HOJAS DE SIERRA CIRCULAR

Nuestra gama de sierras circulares se mantiene siempre afilada, ofreciendo cortes precisos y fluidos una y otra vez.



Para uso con sierras portátiles. Corte extremadamente fino, máxima precisión y larga vida útil. Diseñado para cortes de alta calidad en madera, derivados de la madera y plásticos.



Pensadas para cortar maderas de primera calidad en un entorno de trabajo tipo taller, donde se trabaja madera a medida.



Optimizado para sierras circulares portátiles y estacionarias. Máxima versatilidad y potencia.

Corte Multi-Material



Una gama de discos dentados con diamante policristalino para el corte de múltiples materiales, incluido el fibrocemento.



Para cortes bastos donde la durabilidad de la hoja es más importante que el acabado del corte.

EXTREME WORKSHOP HOJAS PARA SIERRA CIRCULAR

- CARBURO PREMIUM C4**
Para una vida útil prolongada
- HOJA CORTADA CON LÁSER**
Para mejorar el equilibrio y el uso
- RANURAS DE EXPANSIÓN**
Eliminan la flexión de la hoja y mantienen la alineación
- RANURAS ANTIVIBRACIÓN**
Reducción de ruido y vibraciones durante el uso exhaustivo a altas revoluciones
- DIENTES DE CARBURO ULTRA AFILADOS**
Cortes precisos
- ÁNGULOS DE RECTIFICADO OPTIMIZADOS**
Acabados perfectos

- Hojas diseñadas para sierras estacionarias: la primera gran elección de cualquier profesional en su taller.
- Las hojas EXTREME® para sierras estacionarias marcan la diferencia
- Especialmente diseñadas para conseguir un corte preciso y un acabado de alta calidad en madera, derivados de la madera y plástico.

EMBALAJE INDIVIDUAL - SIERRA PORTATIL

Referencia	Código de barras	DIMENSIONES Diámetro / Interior / Dientes (mm)	Tipo de afilado	Angulo	Espesor (mm)	Ancho de corte (mm)	Unidad de embalaje	Master Pack	TARIFA Accesorios sin IVA
DT4057-QZ	5035048056981	160 x 20 x 36	ATB	10°	1.8	2.6	1	1	64,53 €
DT4026-QZ	5035048056783	165 x 20 x 24	ATB	25°	1.8	2.6	1	1	53,95 €
DT1090-QZ	5035048066416	165 x 20 x 48	ATB	5°	1.6	2.2	1	1	108,84 €
DT4087-QZ	5035048057186	165 x 20 x 48	TCG	-5°	1.8	2.6	1	1	88,88 €
DT4063-QZ	5035048057049	184 x 16 x 40	ATB	10°	1.4	2.6	1	1	69,92 €
DT4092-QZ	5035048057230	184 x 16 x 48	TCG	-5°	1.8	2.6	1	1	88,03 €
DT4033-QZ	5035048056851	190 x 30 x 28	ATB	10°	1.8	2.6	1	1	65,95 €
DT4064-QZ	5035048057056	190 x 30 x 40	ATB	10°	1.8	2.6	1	1	75,75 €
DT4094-QZ	5035048057254	190 x 30 x 48	TCG	-5°	1.8	2.6	1	1	91,83 €
DT4036-QZ	5035048056882	235 x 30 x 28	ATB	25°	2.2	3.2	1	1	82,77 €
DT4067-QZ	5035048057087	235 x 30 x 40	ATB	10°	2.2	3.2	1	1	91,20 €
DT4097-QZ	5035048057285	235 x 16/25/30 x 56	TCG	-5°	2.2	3.2	1	1	106,77 €

EMBALAJE INDIVIDUAL - SIERRA ESTACIONARIA

Referencia	Código de barras	DIMENSIONES Diámetro / Interior / Dientes (mm)	Tipo de afilado	Angulo	Espesor (mm)	Ancho de corte (mm)	Ranuras anti-vibración	Unidad de embalaje	Master Pack	TARIFA Accesorios sin IVA
DT1668-QZ**	5035048537039	184 x 16 x 40	ATB	7°	1.02	1.65	Sí	1	1	27,02 €
DT4310-QZ*	5035048057927	216 x 30 x 24	ATB	-5°	1.8	2.6	Sí	1	1	83,39 €
DT4320-QZ*	5035048057902	216 x 30 x 48	ATB	-5°	1.8	2.6	Sí	1	1	90,58 €
DT4350-QZ*	5035048058107	216 x 30 x 60	ATB	-5°	1.8	2.6	Sí	1	1	112,49 €
DT4370-QZ*	5035048058220	216 x 30 x 60	TCG	-5°	1.8	2.6	Sí	1	1	100,94 €
DT4286-QZ	5035048057704	216 x 16/20/25/25,4/30 x 80	TCG	-5°	1.8	2.6		1	1	113,62 €
DT4202-QZ	5035048057322	250 x 30 x 24	FT	10°	1.8	2.8		1	1	92,65 €
DT4301-QZ	5035048057766	250 x 30 x 24	FT	10°	2.2	3.0	Sí	1	1	102,78 €
DT4311-QZ*	5035048057834	250 x 30 x 24	FT	10°	2.2	3.0	Sí	1	1	83,39 €
DT4321-QZ*	5035048057919	250 x 30 x 30	ATB	10°	2.2	3.0	Sí	1	1	90,68 €
DT4226-QZ	5035048057476	250 x 30 x 30	ATB	20°	2.2	3.0		1	1	91,83 €
DT4322-QZ	5035048057926	250 x 30 x 40	ATB	20°	2.2	3.0	Sí	1	1	109,71 €
DT4351-QZ*	5035048058114	250 x 30 x 60	ATB	10°	2.2	3.0	Sí	1	1	128,68 €
DT4352-QZ*	5035048058121	250 x 30 x 60	TCG	-5°	2.2	3.0	Sí	1	1	113,22 €
DT4287-QZ	5035048057711	250 x 30 x 80	TCG	-5°	2.2	3.0		1	1	139,26 €
DT4282-QZ	5035048057667	250 x 30 x 96	TCG	-5°	2.2	3.0		1	1	157,44 €
DT4324-QZ*	5035048057940	260 x 30 x 48	ATB	10°	1.8	2.6	Sí	1	1	119,68 €
DT4280-QZ	5035048057643	260 x 30 x 80	TCG	-5°	1.8	2.6		1	1	134,51 €
DT4281-QZ	5035048057650	300 x 30 x 80	TCG	-5°	2.2	3.0		1	1	147,30 €
DT4330-QZ*	5035048058008	305 x 30 x 36	ATB	-5°	2.2	3.0	Sí	1	1	111,64 €
DT4260-QZ	5035048057629	305 x 16/20/25/25,4/30 x 60	ATB	-5°	1.8	2.6		1	1	122,40 €
DT4331-QZ	5035048058015	305 x 16/20/25/25,4/30 x 60	ATB	-5°	2.2	3.0	Sí	1	1	125,45 €
DT4283-QZ	5035048057674	305 x 16/20/25/25,4/30 x 80	TCG	-5°	1.8	2.6		1	1	147,47 €
DT4288-QZ	5035048057728	305 x 30 x 80	TCG	-5°	2.2	3.0		1	1	147,30 €
DT4290-QZ	5035048057742	305 x 16/20/25/25,4/30 x 96	TCG	-5°	2.2	3.0		1	1	165,65 €
DT4305-QZ	5035048057803	350 x 30 x 36	FT	10°	2.2	3.0	Sí	1	1	140,03 €
DT4291-QZ	5035048057759	350 x 30 x 96	TCG	-5°	2.2	3.0		1	1	190,95 €

* Las hojas de sierra marcadas tienen ranuras antivibraciones y que protegen del sonido, o dientes protegidos contra la corrosión.

** Especial para DCS365

ELITE SERIES HOJAS DE SIERRA CIRCULAR PORTÁTIL



- TECNOLOGÍA DE HOJA EXCLUSIVA**
Las hojas ELITE mejoran la sensación y el rendimiento de corte al tiempo que reducen el ruido emitido
- TECNOLOGÍA ANTIRETROCESO**
Su diseño reforzado en la punta de carburo le ayuda a resistir cada impacto sin retroceder.
- CARBURO DE GRADO C3**
- CORTE Y RECTIFICADO OPTIMIZADOS**
- DIENTES DE CARBURO ULTRA AFILADOS**
Reduce el astillado.

EMBALAJE INDIVIDUAL

Referencia	Código de barras	DIMENSIONES Diámetro / Interior / Dientes (mm)	Angulo	Espesor (mm)	Ancho de corte (mm)	Unidad de embalaje	Master Pack	TARIFA Accesorios sin IVA
DT10624-QZ	5035048085820	165 x 20 x 24T	0.99	18°	1.65	1	5	24,20 €
DT10640-QZ	5035048085837	165 x 20 x 40T	0.99	18°	1.65	1	5	28,30 €
DT10302-QZ	5035048085868	184 x 16 x 24T	0.99	18°	1.65	1	5	24,80 €
DT10303-QZ	5035048085875	184 x 16 x 40T	0.99	18°	1.65	1	5	31,10 €
DT1670-QZ	5035048537053	184 x 16 x 60T	0.99	18°	1.65	1	5	38,40 €
DT90257-QZ	5054905246914	184 x 20/16 x 24T	0.99	18°	1.65	1	5	23,10 €
DT90259-QZ	5054905246938	184 x 20/16 x 40T	0.99	18°	1.62	1	5	30,70 €
DT10304-QZ	5035048085882	190 x 30 x 24T	0.99	18°	1.65	1	5	26,00 €

JUEGOS

Referencia	Código de barras	DIMENSIONES Diámetro / Interior / Dientes (mm)	Angulo	Espesor (mm)	Ancho de corte (mm)	Unidad de embalaje	Master Pack	TARIFA Accesorios sin IVA
DT10397-QZ	5035048099445	3 hojas: 165 x 20 x 24T (x2) + 165 x 20 x 40T	0.99	18°	1.65	3	1	53,20 €
DT10399-QZ	5035048099469	3 hojas: 190 x 30 x 24T	0.99	18°	1.65	3	1	64,00 €



APLICACIONES
Hojas diseñadas para cortes de altísima calidad en madera, derivados de madera recubiertos y sin recubrir, y plásticos.

PARA USAR CON
Sierras circulares portátiles



Nail Tough



XR EXTREME RUNTIME HOJAS DE SIERRA CIRCULAR



- OPTIMIZADO PARA USO CON HERRAMIENTAS A BATERÍA**
Hasta 2 veces más cortes por carga de batería. Ideal para herramientas FlexVolt.
- CARBURO DE GRADO C3**
- CORTE FINO**
Ideal para herramientas a batería ya que requieren menos fuerza de empuje.
- CORTE ESTÁNDAR**
Minimiza la desviación de la cuchilla para un corte más recto
- RANURAS DE EXPANSIÓN**
Para la minimización de ruidos y vibraciones
- ÁNGULOS DE AFILADO PATENTADOS**
Para cortes más rápidos con menos esfuerzo

EMBALAJE INDIVIDUAL

Referencia	Código de barras	DIMENSIONES Longitud (mm) / Calibre (mm) / Dientes	Tipo de afilado	Angulo	Espesor (mm)	Ancho de corte (mm)	Tipo de diente	N°max RPM	Unidad de embalaje	Master Pack	TARIFA Accesorios sin IVA
DT99560-QZ	5035048542163	165 x 20 x 24	ATB+R	10°	1.2	1.76	Corte fino	7000	1	1	26,90 €
DT99561-QZ	5035048542170	165 x 20 x 42	ATB+R	10°	1.2	1.76	Corte fino	7000	1	1	33,83 €
DT99562-QZ	5035048542194	190 x 30 x 24	ATB+R	25°	0.82	1.55	Corte fino	7000	1	1	27,72 €
DT99563-QZ	5035048542224	190 x 30 x 36	ATB+R	25°	0.82	1.55	Corte fino	7000	1	1	35,24 €
DT99564-QZ	5035048542231	190 x 30 x 60	ATB+R	25°	0.82	1.55	Corte fino	7000	1	1	43,23 €
DT99565-QZ	5035048542255	210 x 30 x 24	ATB+R	20°	1.24	1.8	Corte fino	7000	1	1	77,52 €
DT99567-QZ	5035048542286	210 x 30 x 60	ATB+R	20°	1.24	1.8	Corte fino	7000	1	1	98,07 €
DT99568-QZ	5035048542293	216 x 30 x 24	ATB+R	7°	1.6	2.16	Corte fino	7000	1	1	97,34 €
DT99570-QZ	5035048542316	216 x 30 x 60	ATB+R	7°	1.6	2.16	Corte fino	7000	1	1	131,30 €
DT99571-QZ	5035048542323	250 x 30 x 24	ATB+R	7°	1.6	2.16	Corte fino	6000	1	1	107,18 €
DT99574-QZ	5035048542361	305 x 30 x 42	ATB+R	7°	1.6	2.16	Corte fino	4800	1	1	133,91 €
DT99576-QZ	5035048542385	305 x 16 / 20 / 25 / 25.4 / 30 x 78	ATB+R	7°	1.6	2.16	Corte fino	4800	1	1	171,22 €

PARA USAR CON

Gama XR FlexVolt y todas las sierras circulares con y sin cable, tronzadoras y sierras de mesa

HOJAS PARA SIERRA CIRCULAR PORTÁTIL SIN CABLE - CONSTRUCCIÓN



- CARBURO DE GRADO C2**
Resistente al astillado y al agrietamiento
- CORTE FINO**
Ideal para herramientas a batería ya que requieren menos fuerza de empuje.
- CORTE ESTÁNDAR**
Minimiza la desviación de la cuchilla para un corte más recto
- BORDES DE CORTE ULTRA AFILADOS**
Para cortes prácticamente sin astillas

APLICACIONES
Resistente a los clavos - Ideal para serrar madera con clavos.

PARA USAR CON
Sierras inalámbricas

Nail Tough

EMBALAJE INDIVIDUAL

Referencia	Código de barras	DIMENSIONES Longitud (mm) / Calibre (mm) / Dientes	Descripción	Tipo de afilado	Angulo	Espesor (mm)	Ancho de corte (mm)	Tipo de diente	N°max RPM	Unidad de embalaje	Master Pack	TARIFA Accesorios sin IVA
DT1946-QZ	5035048095638	136 x 10 x 16	Sin cable - Corte rápido	ATB	10°	1	1.86	Corte fino	7000	1	1	23,77 €

HOJAS PARA SIERRA CIRCULAR PORTÁTIL SIN CABLE - CONSTRUCCIÓN



CARACTERÍSTICAS

- Estructura sólida y robusta para las construcciones más exigentes.
- Diseñada para cortes rápidos en maderas naturales y compuestas, así como en encofrados.
- Ideal para cortes transversales y longitudinales buenos.

EMBALAJE INDIVIDUAL

Referencia	Código de barras	DIMENSIONES Longitud (mm) / Calibre (mm) / Dientes	Descripción	Tipo de afilado	Angulo	Espesor (mm)	Ancho de corte (mm)	Tipo de diente	N°max RPM	Unidad de embalaje	Master Pack	TARIFA Accesorios sin IVA
DT1930-QZ	5035048095478	152 x 20 x 24	Portátil - Construcción	ATB	10°	1.5	2.4	Corte estándar	7000	1	1	15,28 €
DT1931-QZ	5035048095485	160 x 20 x 18	Portátil - Corte rápido	ATB	20°	1.5	2.4	Corte estándar	7000	1	1	16,92 €
DT1932-QZ	5035048095492	160 x 20 x 30	Portátil - Uso general	ATB	10°	1.5	2.4	Corte estándar	7000	1	1	19,38 €
DT1933-QZ	5035048095508	165 x 20 x 18	Portátil - Corte rápido	ATB	20°	1.5	2.4	Corte estándar	7000	1	1	19,38 €
DT1936-QZ	5035048095539	165 x 30 x 18	Portátil - Corte rápido	ATB	20°	1.5	2.4	Corte estándar	7000	1	1	20,38 €
DT1941-QZ	5035048095584	184 x 30 x 18	Portátil - Corte rápido	ATB	20°	1.7	2.6	Corte estándar	7000	1	5	23,26 €
DT1942-QZ	5035048095591	184 x 30 x 30	Portátil - Uso general	ATB	10°	1.7	2.6	Corte estándar	7000	1	5	24,45 €
DT1943-QZ	5035048095607	190 x 30 x 18	Portátil - Corte rápido	ATB	20°	1.7	2.6	Corte estándar	7000	1	5	25,61 €
DT1945-QZ	5035048095621	190 x 30 x 40	Portátil - Uso general	ATB	10°	1.7	2.6	Corte estándar	7000	1	5	26,17 €
DT1954-QZ	5035048095713	235 x 30 x 24	Portátil - Corte rápido	ATB	20°	1.7	2.6	Corte estándar	5500	1	1	24,91 €
DT1955-QZ	5035048095720	235 x 30 x 40	Portátil - Uso general	ATB	10°	1.7	2.6	Corte estándar	5500	1	1	30,91 €

HOJAS PARA SIERRA CIRCULAR ESTACIONARIA - CONSTRUCCIÓN



CARACTERÍSTICAS

- Hojas para construcción robustas y resistentes a los clavos.
- Diseñadas para su uso en sierras circulares estacionarias en cortes de madera natural y encofrados.
- Ideal para corte laterales y longitudinales simples.

PARA USAR CON
Sierras estacionarias

EMBALAJE INDIVIDUAL

Referencia	Código de barras	DIMENSIONES Longitud (mm) / Calibre (mm) / Dientes	Descripción	Tipo de afilado	Angulo	Espesor (mm)	Ancho de corte (mm)	Tipo de diente	N°max RPM	Unidad de embalaje	Master Pack	TARIFA Accesorios sin IVA
DT20420-QZ	5054905255992	115 x 9.5 x 24	Estacionaria - Corte rápido	ATB	-5°	1.5	2.6	Corte estándar	5000	1	1	10,84 €
DT1923-QZ	5035048093412	140 x 20 x 30	Portátil - Uso general	TCG	1,5°	1.13	1	Corte estándar	4200	1	1	73,98 €
DT1911-QZ	5035048093290	165 x 20 x 36	Portátil - Uso general	FTG	3°	0.99	1.49	Corte estándar	7000	1	1	83,27 €
DT1938-QZ	5035048095553	184 x 16 x 18	Estacionaria - Corte rápido	ATB	20°	1.7	2.6	Corte estándar	7000	5	5	23,86 €
DT1939-QZ	5035048095560	184 x 16 x 24	Estacionaria - Construcción	ATB	16°	1.2	1.8	Corte fino	7000	5	5	23,86 €
DT1940-QZ	5035048095577	184 x 16 x 30	Estacionaria - Uso general	ATB	10°	1.7	2.6	Corte estándar	7000	5	5	25,01 €
DT1952-QZ	5035048095690	216 x 30 x 24	Estacionaria - Corte rápido	ATB	-5°	1.7	2.6	Corte estándar	7000	1	1	21,64 €
DT1953-QZ	5035048095706	216 x 30 x 40	Estacionaria - Uso general	ATB	-5°	1.7	2.6	Corte estándar	7000	1	1	22,06 €
DT1914-QZ	5035048093320	216 x 30 x 48	Portátil - Uso general	TCG	-5°	1.8	2.6	Corte estándar	6000	1	1	110,94 €
DT1956-QZ	5035048095737	250 x 30 x 24	Estacionaria - Corte rápido	ATB	10°	2	3	Corte estándar	6000	1	1	31,13 €
DT1957-QZ	5035048095744	250 x 30 x 48	Estacionaria - Uso general	ATB	10°	2	3	Corte estándar	6000	1	1	34,06 €
DT1958-QZ	5035048095751	305 x 30 x 24	Estacionaria - Corte rápido	ATB	-5°	2	3	Corte estándar	4800	1	1	38,18 €
DT1959-QZ	5035048095768	305 x 30 x 48	Estacionaria - Uso general	ATB	10°	2	3	Corte estándar	4800	1	1	41,11 €
DT1960-QZ	5035048095775	305 x 30 x 60	Estacionaria - Acabado fino	ATB	-5°	2	3	Corte estándar	4800	1	1	43,46 €
DT1916-QZ	5035048093344	305 x 30 x 80	Estacionaria - Uso general	TCG	-5°	2.5	3.2	Corte estándar	4800	1	1	178,77 €
DT1961-QZ	5035048095782	315 x 30 x 24	Estacionaria - Corte rápido	ATB	20°	2.2	3.2	Corte estándar	4800	1	1	45,81 €
DT1926-QZ*	5035048093443	355 x 25.4 x 66	Estacionaria - Corte rápido	TCG	1,5°	1.95	2.31	Corte estándar	1800	1	1	234,41 €
DT1921-QZ	5035048093399	355 x 25.4 x 70	Estacionaria - Uso general	MMJ	10°	1.75	2.15	Corte estándar	1800	1	1	246,75 €
DT1927-QZ*	5035048093450	355 x 25.4 x 90	Estacionaria - Corte rápido	TCG	1,5°	1.95	2.31	Corte estándar	1800	1	1	271,44 €
DT1922-QZ	5035048093405	355 x 25.4 x 90	Estacionaria - Uso general	MMJ	10°	1.75	2.15	Corte estándar	1800	1	1	271,44 €

*Para tronzadora DW872-QS

TABLA DE REFERENCIAS DE HOJAS DE SIERRA CIRCULAR - PORTÁTIL

	Referencia	Longitud mm / Calibre mm	Nº de Dientes	Tipo de Afilado	Ángulo	XR EXTREME® RUNTIME™, EXTREME® o DC	Tipo de Corte	Madera Dura	Madera	Madera con clavos	Madera Blanda	Contra-chapado	Laminado	Tablero de fibra de densidad media (mdf)	Chapa	Paneles revestidos	Plastico	Aluminio	Metal / Acero	Tarima	Fibro-cemento
136	DT1946	136/10TK	16	ATB	20°	1	EFC		✓	✓	✓										
152	DT1930	152/20	24	ATB	10°	1	UU		✓	✓	✓										
	DT1931	160/20	18	ATB	20°	1	EFC		✓	✓	✓										
	DT1932	160/20	30	ATB	10°	1	UU		✓	✓	✓										
	DT4057	160/20	36	ATB	10°	2	FC	✓				✓	✓	✓							
	DT1090	165/20	48	ATB	5°	2	FC	✓	✓												
	DT1933	165/20	18	ATB	20°	1	EFC		✓	✓	✓										
	DT1936	165/30	18	ATB	20°	1	EFC		✓	✓	✓										
165	DT4026	165/20	24	ATB	25°	2	UU	✓				✓	✓	✓							
	DT4087	165/20	48	TCG	-5°	2	FC	✓	✓				✓	✓	✓						
	DT10640	165/20	40	ATB	18°	2	FC	✓				✓	✓	✓							
	DT99560	165/20	24	ATB+R	10°	3	UU	✓	✓		✓	✓	✓								
	DT99561	165/20	42	ATB+R	10°	3	FC	✓	✓	✓	✓	✓	✓								
	DT10624	165/20TK	24	ATB	18°	4	UU	✓	✓	✓	✓	✓	✓	✓	✓	✓	✓				✓
	DT10640	165/20TK	40	ATB	18°	4	UU	✓	✓	✓	✓	✓	✓	✓	✓	✓	✓				✓
184	DT1941	184/30	18	ATB	20°	1	EFC		✓	✓	✓										
	DT1942	184/30	30	ATB	10°	1	UU		✓	✓	✓										
	DT4063	184/16	40	ATB	10°	2	FC	✓				✓	✓	✓							
	DT4092	184/16	48	TCG	-5°	2	XFC								✓	✓	✓	✓			
	DT10302	184/16	24	ATB	18°	2	UU	✓				✓	✓	✓							
	DT10303	184/16	40	ATB	18°	2	FC	✓				✓	✓	✓							
	DT1670	184/16TK	60	ATB	18°	4	UU	✓	✓	✓	✓	✓	✓	✓	✓	✓	✓				✓
190	DT1472	190/30	4	FTG	12°	2	-														✓
	DT1943	190/30	18	ATB	20°	1	EFC		✓	✓	✓										
	DT1945	190/30	40	ATB	10°	1	UU		✓	✓	✓										
	DT4033	190/30	28	ATB	10°	2	UU	✓				✓	✓	✓							
	DT4064	190/30	40	ATB	10°	2	FC	✓				✓	✓	✓							
	DT4094	190/30	48	TCG	-5°	2	XFC								✓	✓	✓	✓			
	DT10304	190/30	24	ATB	18°	2	UU	✓				✓	✓	✓							✓
	DT99562	190/30	24	ATB+R	25°	3	UU	✓			✓	✓	✓	✓							
	DT99563	190/30	36	ATB+R	25°	3	FC	✓			✓	✓	✓	✓							
	DT99562	190/30	24	ATB+R	25°	3	UU	✓			✓	✓	✓	✓							
	DT99563	190/30	36	ATB+R	25°	3	FC	✓			✓	✓	✓	✓							
235	DT1954	235/30	24	ATB	20°	1	EFC	✓				✓	✓	✓							
	DT1955	235/30	40	ATB	10°	1	UU					✓	✓	✓							
	DT1913	235/30	48	TCG	-5°	1	XFC											✓			
	DT4036	235/30	28	ATB	25°	2	UU	✓				✓	✓	✓							
	DT4067	235/30	40	ATB	10°	2	FC	✓				✓	✓	✓							
	DT4097	235/30	56	TCG	-5°	2	XFC								✓	✓	✓	✓			

DISCOS DE DIAMANTE Y OTROS ACCESORIOS DE CORTE, RECTIFICADO Y PERFORACIÓN CON DIAMANTE

Diseñados para superar todos los estándares de DEWALT®, nuestra gama de discos y accesorios con diamante ofrece versatilidad y alto rendimiento.

EXTREME®

Metal

Para el corte rápido de metales con una larga vida útil de la hoja.



EXTREME®

Borda de diamante

Para corte en metal.



Discos de corte profesionales

Especializados en albañilería. Para cortes en hormigón y azulejos.



Discos de copa

Para el acabado y preparación de superficies de hormigón.



Alto rendimiento

Para corte general en albañilería.

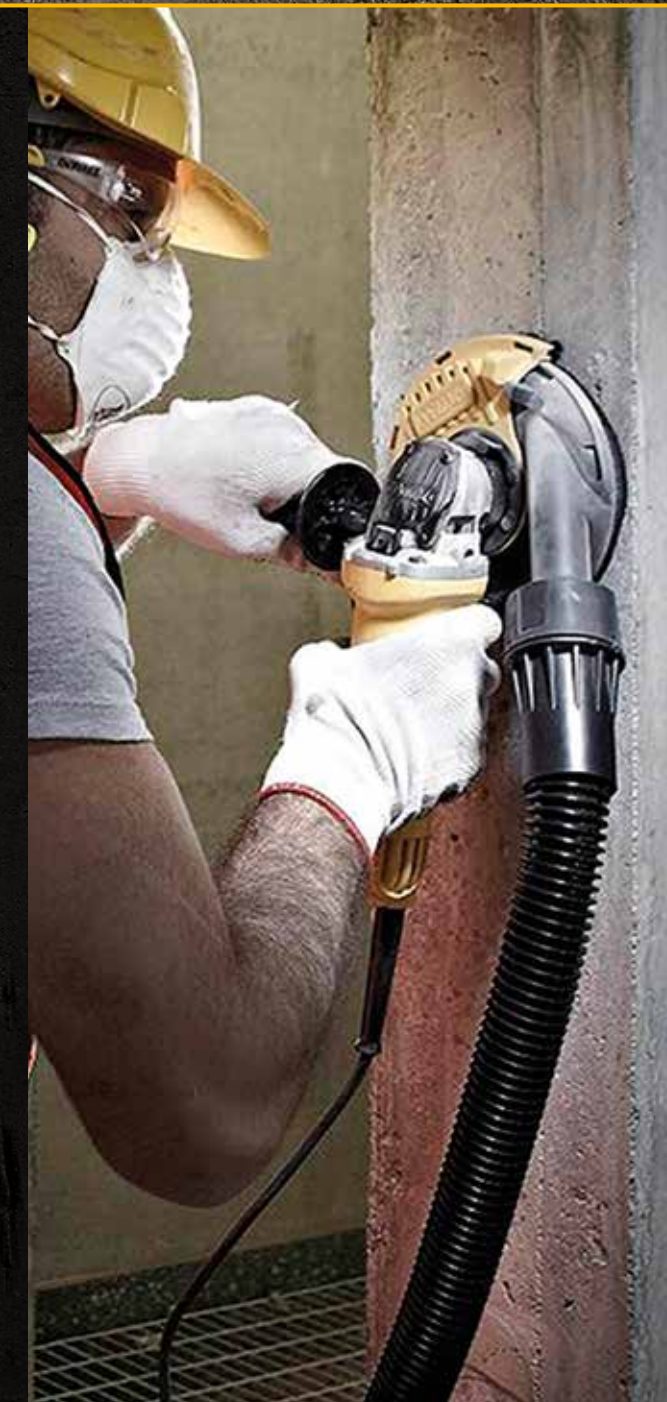

ELITE SERIES DISCOS DE DIAMANTE



HASTA 5 VECES MÁS VIDA ÚTIL*

Bordes con diamantes soldados por láser para cortar materiales duros y durante más tiempo.

*Comparado con los diamantes de corte DeWalt HP en hormigón C35.

MAYOR DURABILIDAD

Los bordes soldados con láser tienen una protección extra contra daños por el uso*

*El corte de asfalto y hormigón verde produce un lodo altamente abrasivo que desgasta el núcleo de acero más rápidamente que los bordes. Este uso podría provocar la rotura de la pieza.

CORTE RÁPIDO Y EFICIENTE

El diseño patentado de hendiduras en forma de flecha ayuda a un corte más rápido en hormigón.

CORTES PERFECTAMENTE RECTOS Y PROFUNDOS

Realización de cortes profundos sin preocuparse por la temperatura del disco. La aerodinámica de los discos ELITE mantiene fresco el núcleo de acero de alta aleación.

5x LONGER LIFE

BUILT TO LAST™

APLICACIONES

Diseñados para un corte rápido en los materiales más difíciles, incluyendo hormigón y asfalto.

PARA USAR CON

Cortadora de hormigón sin cable

GRAN DIÁMETRO EMBALAJE INDIVIDUAL

Referencia	Código de barras	Medidas (Ø)	Usos	Unidad de embalaje	Master Pack	TARIFA Accesorios sin IVA
DT20462-QZ	5054905299071	230	Todos los usos	1	1	182,70 €
DT20466-QZ	5054905299118	230	Asfalto	1	1	182,70 €
DT20463-QZ	5054905299088	300	Todos los usos	1	1	231,00 €
DT20464-QZ	5054905299095	350	Todos los usos	1	1	246,75 €
DT20465-QZ	5054905299101	350	Hormigón reforzado	1	1	220,50 €
DT20467-QZ	5054905299125	350	Asfalto	1	1	231,00 €

XR EXTREME RUNTIME DISCOS CON BORDA DE DIAMANTE



APLICACIONES

Para el corte de materiales de construcción, incluyendo losas y bordillos.

PARA USAR CON

Cortadora de hormigón 54V



XR FLEX VOLT

5x LONGER LIFE

EMBALAJE INDIVIDUAL

Referencia	Código de barras	Medidas (Ø)	Usos	Unidad de embalaje	Master Pack	TARIFA Accesorios sin IVA
DT90294-QZ	5054905249960	125	Hormigón	1	1	54,75 €
DT20468-QZ	5054905305963	180	Todos los usos	1	1	49,00 €
DT40260-QZ	5035048504123	230	Hormigón	1	1	105,71 €
DT20460-QZ	5054905299057	300	Todos los usos	1	1	89,25 €
DT20461-QZ	5054905299064	350	Todos los usos	1	1	103,95 €

EXTREME METAL DISCOS CON BORDA DE DIAMANTE



METAL EMBALAJE INDIVIDUAL

Referencia	Código de barras	Medidas (Ø)	Calibre (mm)	Espesor (mm)	Unidad de embalaje	Master Pack	TARIFA Accesorios sin IVA
DT40251-QZ	5035048545294	115	22.23	1.3	1	5	16,44 €
DT40252-QZ	5035048545300	125	22.23	1.3	1	5	21,02 €
DT40254-QZ	5035048545348	180	22.23	1.5	1	5	31,58 €
DT40255-QZ	5035048545355	230	22.23	1.5	1	1	41,11 €
DT40257-QZ	5035048545393	355	25.4	3.3	1	1	151,53 €

APLICACIONES

Para una amplia variedad de metales, incluyendo acero, acero inoxidable, hierro fundido, varillas de refuerzo, láminas metálicas, aluminio y metales no ferrosos.

PARA USAR CON

Amoladoras y sierras de corte con cable y a batería.

DISCOS DE DIAMANTE PARA AMOLADORA MULTI-CORTE DCS438N-XJ



CARACTERÍSTICAS

- Larga vida útil: +1.000 cortes*

• Los bordes de diamante** proporcionan una durabilidad extrema en cortes de metal, lo que supone menos cambios de disco en comparación a los discos de corte abrasivos.

• Diseñados para mantener una profundidad de corte constante durante toda su vida útil, a diferencia de los discos de corte abrasivo, obteniendo una mejor precisión y alcance.

APLICACIONES

Recomendado para varios tipos de materiales, incluyendo metal, yeso, fibrocemento, plástico y fibra de vidrio

PARA USAR CON

Amoladora multi-corte sin escobillas XR 18V DCS438

*Rendimiento promedio al cortar un tubo cuadrado de acero de 1 pulgada.

**Esta hoja utiliza diamantes de laboratorio diseñados para cortar.

EMBALAJE INDIVIDUAL

Referencia	Código de barras	Medidas (Ø)	Calibre (mm)	Espesor (mm)	Unidad de embalaje	Master Pack	TARIFA Accesorios sin IVA
DT20590-QZ	5054905300906	76	10	1	1	5	17,75 €
DT20591-QZ	5054905300913	76	10	1	1	5	10,40 €



EXTREME DISCO DE DIAMANTE PARA TRONZADORA D28715-QS



CARACTERÍSTICAS

• Tecnología innovadora que ofrece una vida útil 100 veces más larga que los discos de corte abrasivos.

• Diamante soldado con láser ofreciendo el perfecto equilibrio entre velocidad de corte y durabilidad.

• Trabajo óptimo a 4.000 rpm.

APLICACIONES

Pueden ser utilizados en lugar de discos de corte abrasivos.

Pueden ser utilizados en todas las máquinas que acepten estos discos de corte.

Ideal para cortar tubos o perfiles de metal.

PARA USAR CON

Sierras de corte

EMBALAJE INDIVIDUAL

Referencia	Código de barras	Medidas (Ø)	Calibre (mm)	Espesor (mm)	Borda (mm)	Unidad de embalaje	Master Pack	TARIFA Accesorios sin IVA
DT3752-QZ	5035048083772	355	25.4	1.6	3	1	1	288,84 €



DISCOS DE CORTE PROFESIONAL PARA CORTE EN SECO



CARACTERÍSTICAS

• Eliminación rápida de mortero y mampostería debido a la construcción del doble disco

• Soldado por láser al cuerpo del disco para aplicaciones más duras

APLICACIONES

Para el raspado de mortero y la realización de surcos en paredes.

PARA USAR CON

Amoladoras con cable y a batería de 125 mm.

BORDA CONTINUO - EMBALAJE INDIVIDUAL

Referencia	Código de barras	Medidas (Ø)	Calibre (mm)	Espesor (mm)	Borda (mm)	Unidad de embalaje	Master Pack	TARIFA Accesorios sin IVA
DT3758-QZ	5035048085479	125	22.2	6.3	10	1	1	70,58 €



DISCOS DE CORTE PROFESIONAL PARA CORTE EN SECO

MATERIALES DE CONSTRUCCIÓN UNIVERSALES Y HORMIGÓN



CARACTERÍSTICAS

- La mejor elección de hoja de diamante para cortes rápidos y agresivos en la mayoría de los materiales de construcción estándar.
- Bordes soldados con láser al núcleo para su uso en las aplicaciones más duras.

APLICACIONES

Para uso en materiales de construcción estándar, incluyendo hormigón, ladrillo, baldosas y losas.

PARA USAR CON

Amoladoras con cable y a batería. Diámetro de 115 a 230mm. Solo para corte en seco.



BORDA SEGMENTADA - EMBALAJE INDIVIDUAL

Referencia	Código de barras	Medidas (Ø)	Calibre (mm)	Espesor (mm)	Borda (mm)	Unidad de embalaje	Master Pack	TARIFA Accesorios sin IVA
DX3721	5035048220085	115	22.2	2	10	1	1	42,11 €
DT3741-XJ	5035048058381	125	22.2	2	7.5	1	1	49,76 €
DX3781	5035048220108	230	22.2	2.4	10	1	1	88,01 €



DISCOS DE CORTE PROFESIONAL PARA CORTE EN SECO

HORMIGÓN DURO Y GRANITO



CARACTERÍSTICAS

- Fabricado utilizando la Tecnología de Enlace Avanzada ("Advanced Bond Technology") que aumenta la productividad y la vida útil de la hoja.
- Una capa de metal pre-aleado encierra el recubrimiento de diamante.

APLICACIONES

Estas hojas permiten cortar en granito, hormigón reforzado, y la mayoría de los materiales de construcción.

PARA USAR CON

Amoladoras con cable y a batería.



BORDA SEGMENTADA - EMBALAJE INDIVIDUAL

Referencia	Código de barras	Medidas (Ø)	Calibre (mm)	Espesor (mm)	Borda (mm)	Unidad de embalaje	Master Pack	TARIFA Accesorios sin IVA
DT3761-XJ	5035048058480	125	22.2	2.4	7.5	1	1	76,68 €



DISCOS DE CORTE PROFESIONAL PARA CORTE EN SECO

AZULEJOS Y CERÁMICA



CARACTERÍSTICAS

- Hoja de diamante que contiene una alta concentración de diamantes para cortes en materiales extremadamente duros.
- Hoja sinterizada de borde continuo para un acabado fino y un mínimo astillado en azulejos y cerámicas.

APLICACIONES

Para azulejos, porcelana, pizarra, ladrillos, terracota, etc. No se recomienda su uso en húmedo.

PARA USAR CON

Amoladoras con cable y a batería.



BORDA CONTINUO - EMBALAJE INDIVIDUAL

Referencia	Código de barras	Medidas (Ø)	Calibre (mm)	Espesor (mm)	Borda (mm)	Unidad de embalaje	Master Pack	TARIFA Accesorios sin IVA
DX3121	5035048223826	115	22.2	1.2	5	1	1	30,53 €
DT3736-XJ	5035048058749	125	22.2	1.6	7	1	1	40,65 €



DISCOS DE CORTE DE ALTO RENDIMIENTO PARA CORTE EN SECO

DISCO TURBO - HORMIGÓN UNIVERSAL



CARACTERÍSTICAS

- Borda de corte "turbo" para cortes rápidos y limpios.

APLICACIONES

Para cortes limpios en hormigón, azulejos, y todos los materiales de mampostería.

PARA USAR CON

Amoladoras con cable y a batería.



TURBO - EMBALAJE INDIVIDUAL

Referencia	Código de barras	Medidas (Ø)	Calibre (mm)	Espesor (mm)	Borda (mm)	Unidad de embalaje	Master Pack	TARIFA Accesorios sin IVA
DT3702-QZ	5035048025970	115	22.2	2.1	7	1	5	24,11 €
DT3712-QZ	5035048025987	125	22.2	2.2	7	1	5	31,10 €
DT3722-QZ	5035048025994	180	22.2	2.4	7	1	1	50,63 €
DT3732-QZ	5035048026007	230	22.2	2.4	7	2	5	65,97 €

DISCO DE CORTE DE DIAMANTE DE BORDA CONTINUO



APLICACIONES

Cortes limpios en azulejos y cerámica.

PARA USAR CON

Amoladoras con cable y a batería.



BORDA CONTINUO - EMBALAJE INDIVIDUAL

Referencia	Código de barras	Medidas (Ø)	Calibre (mm)	Espesor (mm)	Borda (mm)	Unidad de embalaje	Master Pack	TARIFA Accesorios sin IVA
DT3703-QZ	5035048025956	115	22.2	1.6	5	1	1	17,62 €
DT3713-QZ	5035048025963	125	22.2	1.6	5	1	1	21,64 €
DT40206-QZ	5035048095195	180	22.2	2.4	5	1	1	23,26 €

DISCOS DE CORTE DE ALTO RENDIMIENTO PARA CORTE EN SECO

DISCO SEGMENTADA - HORMIGÓN UNIVERSAL



CARACTERÍSTICAS

- Disco segmentado de corte rápido.

APLICACIONES

Materiales de construcción en general, como bloques de construcción, pavimento y hormigón.

PARA USAR CON

Amoladoras con cable y a batería.



BORDA SEGMENTADA - EMBALAJE INDIVIDUAL

Referencia	Código de barras	Medidas (Ø)	Calibre (mm)	Espesor (mm)	Borda (mm)	Unidad de embalaje	Master Pack	TARIFA Accesorios sin IVA
DT3701-QZ	5035048025895	115	22.2	2.1	7	1	1	14,83 €
DT3711-QZ	5035048025901	125	22.2	2.2	7	1	1	22,82 €
DT3721-QZ	5035048025918	180	22.2	2.4	7	1	1	34,22 €
DT3731-QZ	5035048025925	230	22.2	2.4	7	1	1	45,62 €

JUEGOS

Referencia	Código de barras	Medidas (Ø)	Calibre (mm)	Espesor (mm)	Borda (mm)	Unidad de embalaje	Master Pack	TARIFA Accesorios sin IVA
DT20455-QZ	5054905294922	115	22.2	2.1	7	1	10	22,82 €

DISCOS DE DIAMANTE PARA SIERRA DE MANO CIRCULAR - DWC410-QS



CARACTERÍSTICAS

- Borda continuo para cortes sin astillas en azulejos, baldosas y cerámica.

APLICACIONES

Para cortes en húmedo y en seco en materiales duros como azulejos, cerámica, gres, granito y mármol.

PARA USAR CON

Sierra de mano circular de diamante 1300W DWC410

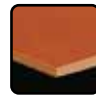

EMBALAJE INDIVIDUAL

Referencia	Código de barras	Medidas (Ø)	Calibre (mm)	Espesor (mm)	Borda (mm)	Unidad de embalaje	Master Pack	TARIFA Accesorios sin IVA
DT3714-QZ	5035048083109	110	20	1.6	5	1	1	15,73 €
DT3715-QZ	5035048083116	110	20	1.6	8	1	1	36,79 €



DISCOS DE DIAMANTE PARA CORTE EN HÚMEDO DE AZULEJO - MESA DE AGUA

AZULEJOS Y CERÁMICA



CARACTERÍSTICAS

- Borda continuo para cortes sin astillas en azulejos y baldosas cerámicas.

APLICACIONES

Para cortes en húmedo y en seco en materiales duros como azulejos, cerámica, gres, granito y mármol.

PARA USAR CON

Cortador de azulejos D24000 y similares.



EMBALAJE INDIVIDUAL

Referencia	Código de barras	Medidas (Ø)	Calibre (mm)	Espesor (mm)	Borda (mm)	Unidad de embalaje	Master Pack	TARIFA Accesorios sin IVA
DT3734-XJ	5035048012420	250	25.4	1.6	5	1	1	84,67 €
DT3733-XJ	5035048012413	250	25.4	1.6	8	1	1	84,67 €



EXTREME® COPAS DE DIAMANTE



CARACTERÍSTICAS

- Segmentos de diamante robustos: copa turbo para obtener los resultados más rápidos, copa doble para el esmerilado rápido de la superficie y copa simple para el esmerilado general de la superficie

APLICACIONES

Para el esmerilado de hormigón y mampostería.

PARA USAR CON

Amoladoras con cable y a batería con extracción de polvo



EMBALAJE INDIVIDUAL

Referencia	Código de barras	Medidas (Ø)	Calibre (mm)	Espesor (mm)	Borda (mm)	Unidad de embalaje	Master Pack	TARIFA Accesorios sin IVA
DT3795-QZ	5035048085486	125	M14	Simple	5	1	1	57,75 €
DT3796-QZ	5035048085493	125	M14	Doble	6	1	1	96,31 €
DT3797-QZ	5035048085509	125	M14	Turbo	6	1	1	102,71 €



HOJAS DE SIERRA DE CALAR

Nuestra gama de hojas de sierra de calar garantiza líneas limpias en cada corte, aparte de estar diseñadas para durar. Con DEWALT®, resistencia garantizada.



EXTREME
PRECISION CUT

Para un mayor control del corte y sin rebabas.
Cortes rápido. Larga vida útil y máxima durabilidad.



ALTO RENDIMIENTO

Máximo rendimiento con resultados de corte superiores en una variedad de materiales



EXTREME PROGRESSOR

Alta durabilidad y rendimiento

SELECCIÓN DE LA HOJA



DIENTES CRUZADOS

Para cortes ásperos y rápidos en madera, plástico y aluminio



DIENTES ONDULADOS

Para cortes finos y limpios en madera, aluminio, metales no ferrosos y plásticos.



DIENTES INCLINADOS, AFILADOS, CRUZADOS

Para cortes rápidos en madera dura y blanda and softwood.

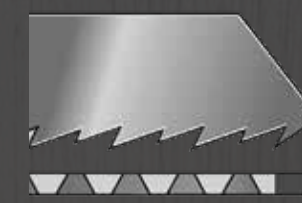

DIENTES RECTOS

Para cortes limpios en toda la madera y plástico

EXTREME HOJAS DE SIERRA DE CALAR

PRECISION CUT

DISEÑO DE PUNTA PATENTADO

Dientes frontales especialmente endurecidos permiten una penetración mejorada y de bajo retroceso con una eliminación más fácil de astillas

DT2205 HCS

ACERO PREMIUM

Para una máxima durabilidad y vida útil, el cuerpo de la hoja ha sido reforzado para ofrecer el mejor control y precisión en cara corte

CUERPO DE CUCHILLA CÓNICA

Mejor control y perfil de corte limpio sin quemar las piezas de trabajo, incluso en cortes de curvas estrechas

ESPACIAMIENTO Y GEOMETRÍA DE LOS DIENTES

Dientes extremadamente afilados que, junto con una profundidad de diente adicional, mejora la eliminación de astillas. Reducción del deslizamiento y aumento de la velocidad de corte.



PARA USAR CON

Sierras de calar (con cable y a batería)

HOJAS DE SIERRA DE CALAR EXTREME®

Referencia	Código de barras	Material de la hoja	Aplicaciones	Longitud total (mm)	Longitud de trabajo (mm)	Distancia entre dientes (mm)	Profundidad de corte (mm)	Unidad de embalaje	Master Pack	TARIFA Accesorios sin IVA
DT2205-QZ	5035048074978	HCS	Cortes limpios, precisos y rápidos en madera, contrachapado y laminados, así como en plásticos de hasta 30mm de grosor.	100	75	2,5	30	5	10	15,68 €
DT2207-QZ	5035048074992	HCS	Cortes extremadamente limpios y sin rebabas en laminados y maderas duras de hasta 40mm de grosor.	100	75	2,5	40	5	10	15,68 €
DT2209-QZ	5035048075012	HCS	Durabilidad extremadamente larga. Cortes limpios, precisos y rápidos en madera, contrachapados, muebles, laminados y plásticos de hasta 60mm de grosor.	100	75	4,2	60	5	10	15,60 €
DT2210-QZ	5035048075029	HCS	Corte limpio, rápido y preciso en madera, aglomerado, contrachapado, laminados y plástico de hasta 60mm de grosor.	100	75	4,2	60	20	40	53,55 €
DT2211-QZ	5035048075036	HCS	Cortes sencillos y precisos en madera, contrachapado, tableros alistados, laminados y plástico de hasta 60mm de grosor.	100	75	3,1	60	5	5	12,83 €
DT2213-QZ	5035048075050	HCS	Cortes rápidos y precisos en madera, contrachapado, listones, laminados y plástico de hasta 60mm de grosor.	100	75	4,2	60	5	10	15,09 €
DT2214-QZ	5035048075067	HCS	Corte rápido en madera, aglomerado, contrachapado, laminados y plástico de hasta 60mm de grosor.	100	75	4,2	60	20	40	49,28 €
DT2216-QZ	5035048075081	HCS	Cortes curvos precisos, limpios y rápidos en madera, contrachapados y listones, laminados de hasta 15mm de grosor, pero NO APTA para cortes por inmersión.	82	54	2	15	5	10	14,76 €
DT2217-QZ	5035048075098	BIM	Cortes limpios, rápidos y exactos en maderas duras, contrachapados y listones, laminados y plásticos de hasta 30mm de espesor. Durabilidad extremadamente larga.	100	75	2,5	30	3	3	9,39 €
DT2218-QZ	5035048075104	BIM	Cortes limpios, rápidos y exactos en maderas duras, contrachapados y listones, laminados y plásticos de hasta 60mm de espesor. Durabilidad extremadamente larga.	100	75	4	60	3	10	9,39 €
DT2219-QZ	5035048075111	BIM	Cortes extremadamente limpios y sin rebabas en laminados y maderas duras de hasta 40mm de grosor. Durabilidad extremadamente larga.	100	75	2,5	40	3	10	9,39 €
DT2220-QZ	5035048075128	BIM	Cortes rápidos y precisos en maderas duras, tableros contrachapados, muebles, laminados y plásticos de hasta 60mm de grosor. Durabilidad extremadamente larga.	100	75	4	60	3	10	10,75 €
DT2221-QZ	5035048075135	BIM	Duración prolongada. Para un corte rápido y preciso en aluminio de hasta 15mm y plásticos de hasta 30mm.	100	75	3	30	3	5	8,81 €

JUEGOS

Referencia	Código de barras	Descripción	UE	Master Pack	TARIFA Accesorios sin IVA
DT2296-QZ	5035048075142	DT2209 x2 / DT2205 x2 / DT2213 x2 / DT2216 / DT2218 / DT2217 / DT2220	10	10	34,51 €

EXTREME® HOJAS BIMETAL PARA METAL



CARACTERÍSTICAS

- Las hojas de sierra de calar EXTREME® bimetálica ofrecen una durabilidad prolongada en metales no ferrosos y aleaciones de hierro.
- Se recomienda lubricante refrigerante: aceite de corte, emulsión, lubricante / grasa refrigerante (para aluminio, acero suave).

PARA USAR CON

Sierras de calar (con cable y a batería).

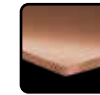

HOJAS BIMETAL EXTREME® PARA CORTE EN METAL

Referencia	Código de barras	Aplicaciones	Longitud total (mm)	Longitud de trabajo (mm)	Distancia entre dientes (mm)	Profundidad de corte (mm)	Unidad de embalaje	Master Pack	TARIFA Accesorios sin IVA
DT2156-QZ	5035048059449	Cortes rápidos en chapa metálica de hasta 2.5mm de espesor	76	51	0,8	2,5	3	5	9,11 €
DT2154-QZ	5035048059432	Cortes rápidos en acero de hasta 6mm, y en aluminio, cobre, latón y otros metales no ferrosos de hasta 5mm de espesor	76	51	1,8	6	3	5	9,11 €
DT2150-QZ	5035048059425	Cortes rápidos en acero, aluminio, cobre, latón y otros metales no ferrosos de hasta 3mm de espesor	86	61	1	3	3	10	9,11 €

EXTREME® HOJAS BIMETAL PARA MADERA Y METAL



PARA USAR CON

Sierras de calar (con cable y a batería)

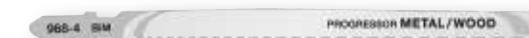

HOJAS BIMETAL EXTREME® PARA MADERA Y METAL

Referencia	Código de barras	Aplicaciones	Longitud total (mm)	Longitud de trabajo (mm)	Distancia entre dientes (mm)	Profundidad de corte (mm)	Unidad de embalaje	Master Pack	TARIFA Accesorios sin IVA
DT2059-QZ	5035048060988	Para aplicaciones en madera de hasta 65mm de grosor, así como tubos y perfiles metálicos de 10mm de grosor. Especialmente adecuada para cortes en espesores variables.	132	101	2,5-5	Madera 65 / Metal 10	5	5	21,49 €

EXTREME® HOJAS PARA ESPECIALISTAS

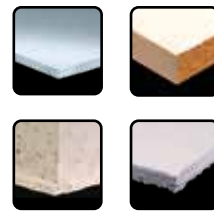

PARA USAR CON
Sierras de calar (con cable y a batería).



HOJAS ESPECIALISTAS BIMETAL EXTREME® PARA SIERRA DE CALAR

Referencia	Código de barras	Aplicaciones	Longitud total (mm)	Longitud de trabajo (mm)	Distancia entre dientes (mm)	Profundidad de corte (mm)	Unidad de embalaje	Master Pack	TARIFA Accesorios sin IVA
DT2080-QZ	5035048014400	Cortes limpios y rectos en todo tipo de laminados de hasta 15mm de grosor.	82	59	1,7	15	5	10	30,82 €
DT2081-QZ	5035048014417	Curvas limpias en todos los laminados de hasta 15mm de grosor.	82	59	1,4	15	3	10	13,53 €
DT2083-QZ	5035048014431	Planchas metálicas de espesor medio y acero inoxidable hasta 4mm de espesor	82	59	1,4	4	1	10	4,15 €
DT2101-QZ	5035048059340	Hoja para cortes en acero inoxidable y acero de 1.2 - 3mm.	76	47	1	3	1	10	20,72 €
DT2102-QZ	5035048059357	Hoja de grano de carburo de tungsteno para baldosas cerámicas, fibra de vidrio y plástico reforzado de hasta 10mm de grosor.	76	50	-	10	1	5	10,68 €
DT2056-QZ	5035048060957	Dientes con punta de carburo para cortes en plástico reforzado con fibra de vidrio y similares. Plásticos de hasta 65mm, yeso y otros materiales aglomerados con cemento de hasta 80mm.	132	100	4,3	65	1	10	21,96 €
DT2103-QZ	5035048059364	Dientes con punta de metal duro para cortes en plástico reforzado con fibra de vidrio, plásticos de hasta 20mm, y materiales aglomerados con cemento.	100	69	4,3	20	1	10	21,49 €
DT2201-QZ	5011402370764	Cuchilla para materiales blandos, gomaespuma y poliestireno de hasta 100mm de grosor.	152	125	-	100	5	5	25,26 €
DT2084-QZ	5035048014448	Cortes rectos y curvos en panel sandwich de hasta 120mm y chapas de acero de resistencia media.	180	148	2	120	5	10	26,62 €

HOJAS HSS PARA CORTE EN METAL

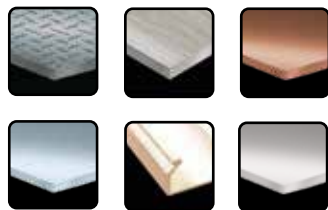

CARACTERÍSTICAS

- Las hojas de sierra de calar HSS ofrecen una alta durabilidad y excelentes resultados de corte en acero y metales no ferrosos.
- Compuestas de acero de alta velocidad cortado a medida y completamente endurecido.
- Se recomienda lubricante refrigerante: aceite de corte, emulsión, grasa lubricante/refrigerante (para aluminio y acero suave).

HOJAS HSS PARA CORTE EN METAL

Referencia	Código de barras	Aplicaciones	Longitud total (mm)	Longitud de trabajo (mm)	Distancia entre dientes (mm)	Profundidad de corte (mm)	Unidad de embalaje	Master Pack	TARIFA Accesorios sin IVA
DT2160-QZ	5035048033050	Cortes rectos en chapa de acero y metales no ferrosos.	76	50	1,2	4	5	10	8,81 €
DT2161-QZ	5035048033067	Cortes rectos en metales ferrosos y no ferrosos.	76	50	2	6	5	10	8,81 €
DT2162-QZ	5035048033074	Cortes rectos en chapa de acero muy fina y metales no ferrosos.	76	50	0,7	2	5	5	8,81 €
DT2085-QZ	5035048070581	Cortes rectos en chapa fina de acero, metales no ferrosos de 1.5 - 3mm y aluminio de hasta 65mm.	132	108	1,2	3	5	10	17,29 €
DT2163-QZ	5035048033081	Cortes rápidos y rectos en aluminio de hasta 15mm, acero y metales no ferrosos de 3 a 6mm.	100	72	3	Aluminio 15 / Acero 6 / Plásticos 30	5	10	12,37 €
DT2058-QZ	5035048060971	Para chapas finas y gruesas, tubos finos y perfiles, así como aluminio de hasta 10mm de grosor.	100	74	1,2 - 2,6	10	5	10	12,23 €

JUEGOS

Referencia	Código de barras	Descripción	Contenido	Unidad de embalaje	Master Pack	TARIFA Accesorios sin IVA
DT2290-QZ	5035048061077	Juego de 10 hojas de sierra de calar - corte en madera	DT2165 x2 / DT2050 / DT2168 / DT2177 x2 / DT2166 x2 / DT2075 x2	10	-	20,88 €
DT2292-QZ	5035048061084	Juego de 10 hojas de sierra de calar - corte en metal	DT2172 x2 - Cortes rectos en chapa de acero muy fina DT2160 x3 - Cortes rectos en chapa de acero DT2161 x2 Cortes rectos en metal macizo como acero DT2163 x2 - Cortes rápidos y rectos en aluminio, acero, metal no ferroso, y PVC DT2054 BiM - Cortes curvos en metal y chapa fina de acero	10	1	20,88 €
DT2294-QZ	5035048061091	Juego de 10 hojas de sierra de calar - corte en madera y metal	DT2165 x2 / DT2050 x2 / DT2163 x2 / DT2177 x2 / DT2160 x2	10	50	20,88 €

HOJAS DE ACERO HCS PARA MADERA



CARACTERÍSTICAS

- Las hojas de sierra de calar HCS ofrecen una alta durabilidad y los mejores resultados de corte.
- Fabricadas con acero y carbono.
- Para cortes en madera, contrachapados y plásticos.

PARA USAR CON

Sierras de calar (con cable y a batería).



JUEGOS

Referencia	Código de barras	Aplicaciones	Longitud total (mm)	Longitud de trabajo (mm)	Distancia entre dientes (mm)	Profundidad de corte (mm)	Unidad de embalaje	Master Pack	TARIFA Accesorios sin IVA
DT2050-QZ	5035048060896	Especial para cortes curvos en maderas blandas, contrachapados y tableros.	76	48	2,0	15	5	5	8,36 €
DT2052-QZ	5035048060919	Especial para cortes curvos en maderas blandas, contrachapados y tableros.	116	87	3,0	65	5	10	14,91 €
DT2053-QZ	5035048060926	Hoja de diente invertido para corte sin astillas en aglomerado, contrachapado, tablero de fibras y laminado.	100	73	2,5	40	5	10	9,85 €
DT2164-QZ	5035048033128	Cortes rápidos y rectos en madera y derivados.	100	68	4,0	60	5	10	9,59 €
DT2165-QZ	5035048033135	Cortes rectos y finos en madera y plásticos.	100	73	2,5	30	5	10	8,55 €
DT2168-QZ	5035048033234	Cortes curvos y finos en madera blanda, contrachapada y tableros.	76	47	1,4	30	5	10	9,20 €
DT2049-QZ	5035048060889	Cortes rápidos y extra rectos en madera y aglomerado.	100	68	4,0	60	5	10	10,36 €
DT2051-QZ	5035048060902	Cortes rápidos en madera, aglomerado, contrachapado y tableros.	132	100	4,0	85	5	10	15,60 €
DT2077-QZ	5035048060858	Cortes curvos rápidos en madera.	100	70	4,0	60	5	10	9,72 €
DT2166-QZ	5035048033142	Cortes rápidos y rectos en madera, aglomerado y trabajos de carpintería.	100	68	4,0	60	5	10	7,77 €
DT2169-QZ	5035048033241	Cortes rápidos y rectos en madera y derivados.	152	116	4,0	100	5	10	17,09 €
DT2048-QZ	5035048060872	Para cortes rectos y en ángulos precisos en madera, aglomerado y trabajos de carpintería.	116	87	2,5	65	5	10	17,09 €
DT2075-QZ	5035048060834	Cortes rápidos, extra rectos y angulares en madera, aglomerado y trabajos de carpintería.	100	68	4,0	60	5	10	12,05 €
DT2076-QZ	5035048060841	Cortes rápidos, extra rectos y angulares en madera, aglomerado y trabajos de carpintería.	152	116	4,0	100	5	10	18,59 €
DT2057-QZ	5035048060964	Cortes rápidos en espesores variables en madera, aglomerado y trabajos de carpintería de hasta 65mm.	116	91	2-3	65	5	10	12,23 €
DT2167-QZ	5035048014455	Cortes rápidos y bastos en tableros de madera gruesos de hasta 120mm de grosor.	180	155	4,0	120	5	10	21,69 €
DT2074-QZ	5035048060827	Cortes limpios, extra rectos y en ángulo en madera para cortes al ras.	112	74	2,3	65	5	5	7,77 €

HOJAS DE SIERRA DE CALAR - TABLA RESUMEN

		HOJAS PARA CORTE EN MADERA						
		HSS (High Carbon Steel)						
Profundidad de corte	Distancia entre dientes (mm)	Laminados / Madera dura	Cortes curvos en madera	Madera	Madera / Contrachapado / Laminados / Plástico	Aluminio / Plásticos	Madera blanda / Contrachapado / Tableros	Madera / Aglomerado / Contrachapado / Laminado / Tablero
15mm	15mm				DT2205			
15mm	2.0mm				DT2216		DT2050	
30mm	1.4mm						DT2168	
30mm	2.5mm				DT2217, DT2165			
30mm	3.0mm					DT2221		
40mm	2.5mm	DT2207, DT2219						DT2053
60mm	3.1mm				DT2211, DT2212			
60mm	4.0mm		DT2077	DT2164, DT2049, DT2061 (vástago en U)	DT2218, DT2220			DT2166, DT2075
60mm	4.2mm				DT2209, DT2210, DT2213, DT2214			
65mm	2mm & 3mm							DT2057
65mm	2.3mm							DT2074 (corte al ras)
65mm	2.5mm							DT2048
65mm	3.0mm						DT2052	
85mm	4.0mm							DT2051
100mm	4.0mm			DT2169				DT2076
120mm	4.0mm			DT2167				

		HOJAS PARA CORTE EN METAL		
		Bi-Metal	HSS	
Profundidad de corte	Distancia entre dientes (mm)	Metal no ferroso	Metal no ferroso	Aluminio
2.0mm	0.7mm		DT2162	
3.0mm	1.2mm			DT2085
3.0mm	1.0mm	DT2150		
2.5mm	0.8mm	DT2156		
6.0mm	1.8mm	DT2154		
4.0mm	1.2mm		DT2160	
6.0mm	2.0mm		DT2161	

		HOJAS PARA MATERIALES ESPECIALES					
		Puntas de carburo de tungsteno (TCT)	Puntas de carburo de tungsteno (TCT)	Bi-Metal	Bi-Metal	Bi-Metal	Bi-Metal
Profundidad de corte	Distancia entre dientes (mm)	Plástico reforzado con fibra de vidrio / Plástico / Yeso	Inox	Laminados	Materiales blandos / Caucho / Espuma / Poliestireno	Materiales sandwich / Acero	Madera / Metal
3.0mm	1.0mm		DT2101				
5.0mm	1.4mm		DT2055				
10mm	-						
15mm	1.4mm			DT2081			
15mm	1.7mm			DT2080			
20mm	4.3mm	DT2103					
65/10mm	2.4-5mm						DT2059 (Madera 65mm / Metal 10mm)
65mm	4.3mm	DT2056					
100mm	-				DT2201		
120mm	2.0mm					DT2084	

HOJAS PARA SIERRA SABLE Y SIERRA ALLIGATOR®

Estas hojas de larga duración obtienen excelentes resultados en carpintería, trabajos con metal, y otras aplicaciones de corte exigentes.



EXTREME® 2x033

Para metal y madera

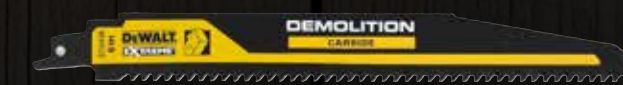

EXTREME® CARBIDE

Para metal y madera



XR EXTREME RUNTIME

Optimizadas para herramientas inalámbricas. Para metal y madera.



BI-METAL

Construidas con un cuerpo de HCS (acero alto en carbono) y un filo de corte de HSS (acero de alta velocidad) para una mayor durabilidad y rapidez de corte



SPECIALIST MATERIAL BLADES

Para madera, ladrillo hueco y materiales de aislamiento



ALLIGATOR® SAW BLADES

Nuestra gama de hojas para sierra Alligator® ofrece versatilidad, alto rendimiento y excelentes resultados.

SELECCIÓN DE LA HOJA



DISEÑO DE LA HOJA

Para cortes limpios en aislamiento de fibras, poliestireno, cartón, alfombras, cuero y goma.



DIENTES CRUZADOS

Para cortes rápidos en madera dura y blanda, plástico y aluminio

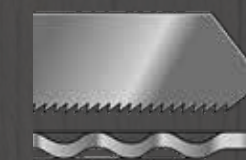

DIENTES ONDULADOS

Para cortes finos y precisos en madera dura y blanda, aluminio, metales no ferrosos y plásticos



DIENTES CRUZADOS

Para cortes rápidos en todo tipo de madera

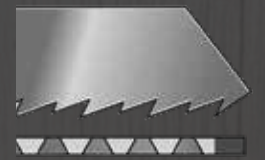

DIENTES RECTOS

Para cortes limpios en maderas y plásticos

FIJACIÓN UNIVERSAL



La fijación universal garantiza una alta usabilidad con todo tipo de maquinaria y marcas

EXTREME® HOJAS DE SIERRA SABLE BI-METAL

PICTOGRAMAS DE APLICACIÓN
Para identificar las áreas de aplicación de cada hoja.

TOUGHCOAT™
Recubrimiento resistente al calor producido por la fricción durante el uso que sirve para maximizar la vida útil de la hoja

GEOMETRÍA DE DIENTES OPTIMIZADA
Para un corte rápido y efectivo

HOJAS DE SIERRA SABLE BI-METAL PARA CONSTRUCCIÓN
Combinación de un cuerpo HCS (acero alto en carbono) para mayor resistencia, con dientes de HSS (acero de alta velocidad) para mayor rapidez en el corte.

2x LONG LIFE



PARA USAR CON

Sierras sable (con cable y a batería).



HOJAS DE SIERRA SABLE BI-METAL EXTREME®

Referencia	Código de barras	Aplicaciones	Longitud (mm)	Distancia entre dientes (mm)	Dientes por pulgada	Unidad de embalaje	Master Pack	TARIFA Accesorios sin IVA
DT2407L-QZ	5035048088593	Para metales extremadamente duros y abrasivos.	152	1.4-1.8	14-18	5	5	28,02 €
DT2408L-QZ	5035048088586	Para metales extremadamente duros y abrasivos.	203	1.4-1.8	14-18	5	5	37,19 €
DT2409L-QZ	5035048088579	Para metales extremadamente duros y abrasivos.	305	1.4-1.8	14-18	5	5	53,33 €
DT2300L-QZ	5035048088661	Para cortes rápidos y bastos en madera dura y con clavos.	152	4.2	6	5	5	26,09 €
DT2307L-QZ	5035048088609	Para cortes rápidos y bastos en madera dura y con clavos.	228	4.2	6	5	5	33,47 €
DT2314L-QZ	5035048088647	Para cortes rápidos y bastos en madera dura y con clavos.	305	4.2	6	5	5	41,30 €
DT2301L-QZ	5035048088630	Para metales extremadamente duros y abrasivos.	152	2.5	10	5	5	22,92 €
DT2308L-QZ	5035048088616	Para metales extremadamente duros y abrasivos.	228	2.5	10	5	5	31,57 €
DT2316L-QZ	5035048088866	Para metales extremadamente duros y abrasivos.	305	2.5	10	5	5	45,45 €

JUEGOS

Referencia	Código de barras	Descripción	Contenido	Unidad de embalaje	Master Pack	TARIFA Accesorios sin IVA
DT2440L-QZ	5035048088678	Juego de 6 hojas para sierra sable EXTREME®	DT2300L / DT2301L / DT2307L / DT2308L / DT2315L / DT2407L	6	-	45,23 €
DT2443L-QZ	5035048088842	Juego de 8 hojas para sierra sable EXTREME®	DT2300L x3 / DT2407L x3 / DT2308L / DT2408L	8	-	59,84 €
DT2441L-QZ	5035048088685	Juego de 12 hojas para sierra sable EXTREME®	DT2300L x2 / DT2301L x2 / DT2307L x2 / DT2308L x2 / DT2315L x2 / DT2407L / DT2408L	12	-	80,59 €

EXTREME® HOJAS DE SIERRA SABLE DE CARBURO



CARACTERÍSTICAS

- ELIMINACIÓN RÁPIDA DE LOS RESTOS. Los surcos grandes eliminan el material más rápidamente*, reduciendo el tiempo de corte.
- CORTES RÁPIDOS EN APLICACIONES COMPLICADAS. El revestimiento de titanio hace que los dientes sean más resistentes al desgaste para que se mantengan afilados, ofreciendo cortes hasta 2 veces más rápidos*
- RESISTENCIA AL EXTREMO. El perfil de la hoja, alto y grueso, otorga durabilidad y minimiza la posibilidad de roturas.
- DISEÑADOS PARA RENDIR. Cada diente está rectificando con precisión para cortar a través de una amplia gama de metales y madera.
- HASTA 10 VECES MÁS VIDA ÚTIL*. El carburo soldado en el filo de corte ayudar a prevenir el desgaste o pérdida de dientes.

*En comparación con las hojas bi-metálicas de DEWALT.

PARA USAR CON

Sierras sable (con cable y a batería).



10x LONG LIFE
2x FASTER

HOJAS DE SIERRA SABLE DE CARBURO EXTREME® EMBALAJE INDIVIDUAL

Referencia	Código de barras	Aplicaciones	Longitud (mm)	Distancia entre dientes (mm)	Dientes por pulgada	Unidad de embalaje	Master Pack	TARIFA Accesorios sin IVA
DT20440-QZ	5054905285067	Corte de madera con clavos	152	4.2	6	1	5	22,70 €
DT20439-QZ	5054905285074	Corte de madera con clavos	230	4.2	6	1	5	27,05 €
DT20438-QZ	5054905285081	Corte de madera con clavos	305	1.4-1.8	6	1	5	30,31 €
DT20436-QZ	5054905285104	Corte de metal	102	1.4-1.8	8	1	5	21,62 €
DT20435-QZ	5054905285111	Corte de metal	230	1.4-1.8	8	1	5	27,05 €

XR EXTREME RUNTIME HOJAS DE SIERRA SABLE

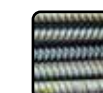

CARACTERÍSTICAS

- Hojas diseñadas para herramientas tanto a batería como a cable. Adecuadas para FlexVolt.
- Diseño de alta eficiencia para lograr más cortes por hoja.
- Gama completa para cortes en madera y metal.
- Diseño de dientes variable que aumenta la eficiencia de la hoja.
- ToughCoat™ - Reducción del calor durante el uso, prolongando la vida útil de la hoja.
- Hasta 2 veces más vida útil.

PARA USAR CON

XR FlexVolt, sierras sable con cable y a batería.



HOJAS DE SIERRA SABLE DE CARBURO EXTREME®

Referencia	Código de barras	Aplicaciones	Longitud (mm)	Distancia entre dientes (mm)	Dientes por pulgada	Unidad de embalaje	Master Pack	TARIFA Accesorios sin IVA
DT99554-QZ	5035048542149	Para corte rápido en madera dura y madera blanda con clavos.	152	4.2	6	5	5	27,37 €
DT99555-QZ	5035048542156	Para corte rápido en madera dura y madera blanda con clavos.	230	4.2	6	5	5	35,12 €
DT99553-QZ	5035048542132	Para corte energéticamente eficiente en metales extremadamente duros y abrasivos.	152	1.4-1.8	14-18	5	5	33,24 €
DT99552-QZ	5035048542125	Para corte energéticamente eficiente en metales extremadamente duros y abrasivos.	230	1.4-1.8	14-18	5	5	42,87 €

JUEGOS

Referencia	Código de barras	Descripción	Contenido	Unidad de embalaje	Master Pack	TARIFA Accesorios sin IVA
DT99551-QZ	5035048542118	Juego de 8 hojas de sierra sable Bi-Metal XR EXTREME RUNTIME	DT99552 / DT99553 x3 / DT99554 x3 / DT99555	8	-	62,61 €
DT99550-QZ	5035048542101	Juego de 13 hojas de sierra sable Bi-Metal XR EXTREME RUNTIME	DT99552 x2 / DT99553 x4 / DT99554 x5 / DT99555 x2	13	-	84,58 €

HOJAS DE SIERRA SABLE BI-METAL PARA CORTE EN METAL



CARACTERÍSTICAS

- Hojas bi-metal como resultado de una combinación de cuerpo HCS (acero alto en carbono) y un filo de corte de HSS (acero de alta velocidad).
- Geometría del diente agresiva para un corte rápido y eficaz del material, especialmente en metales.
- Ideal para trabajos de demolición.

PARA USAR CON

Sierras sable (con cable y sin cable)



HOJAS DE SIERRA SABLE BI-METAL PARA CORTE EN METAL

Referencia	Código de barras	Aplicaciones	Longitud (mm)	Distancia entre dientes (mm)	Dientes por pulgada	Unidad de embalaje	Master Pack	TARIFA Accesorios sin IVA
DT2404-QZ	5035048072707	Cuchilla diseñada para diferentes espesores de material: Chapa de hasta 8mm y perfiles metálicos de hasta 100mm	150	1.4-3.35	8-18	5	1	25,81 €
DT2385-QZ	5035048034620	Cortes finos en chapas, tubos y perfiles de acero de hasta 1.5mm	152	1.1	23	5	5	21,87 €
DT2384-QZ	5035048034613	Cortes finos en chapas, tubos y perfiles de acero de hasta 3mm	152	1.4	18	5	5	21,87 €
DT2361-QZ	5035048034606	Cortes finos en chapas, tubos y perfiles de acero de hasta 8mm	152	1.8	14	5	5	21,87 €
DT2354-QZ	5035048033340	Cortes finos en chapas, tubos y perfiles de acero de hasta 3mm	203	1.4	18	5	-	32,75 €
DT2353-QZ	5035048033333	Cortes finos en chapas, tubos y perfiles de acero de hasta 8mm	203	1.8	14	5	5	32,75 €

HOJAS DE SIERRA SABLE BI-METAL PARA MADERA



CARACTERÍSTICAS

- Hojas bi-metal como resultado de una combinación de cuerpo HCS (acero alto en carbono) y un filo de corte de HSS (acero de alta velocidad).
- Geometría del diente agresiva para un corte rápido y eficaz del material, especialmente en metales.
- Ideal para trabajos de demolición.

PARA USAR CON

Sierras sable (con cable y sin cable)



HOJAS DE SIERRA SABLE BI-METAL PARA MADERA

Referencia	Código de barras	Aplicaciones	Longitud (mm)	Distancia entre dientes (mm)	Dientes por pulgada	Unidad de embalaje	Master Pack	TARIFA Accesorios sin IVA
DT2359-QZ	5035048034583	Cortes rápidos en madera con clavos y plástico duro. Punta especial para cortes rápidos y precisos en madera.	152	4.2	6	5	1	28,86 €
DT2349-QZ	5035048034590	Cortes rápidos en madera con clavos y plástico duro. Punta especial para cortes rápidos y precisos en madera.	228	4.2	6	5	5	38,46 €
DT2350-QZ	5035048033302	Cortes rápidos en madera con clavos y plástico duro. Punta especial para cortes rápidos y precisos en madera.	305	4.2	6	5	-	37,19 €
DT2353-QZ	5035048033333	Cortes finos en chapas, tubos y perfiles de acero de hasta 8mm	203	1.8	14	5	5	32,75 €

HOJAS DE SIERRA DE SABLE BI-METAL PARA USO UNIVERSAL



CARACTERÍSTICAS

- Construcción bimetalica, combinando cuerpo HCS (acero alto en carbono) y hoja de corte HSS (acero de alta velocidad).
- Bordes de corte HSS aleado con cobalto para una mayor resistencia al desgaste.
- Máxima estabilidad.

PARA USAR CON

Sierras sable (con cable y sin cable)



HOJAS DE SIERRA DE SABLE BI-METAL PARA USO UNIVERSAL

Referencia	Código de barras	Aplicaciones	Longitud (mm)	Distancia entre dientes (mm)	Dientes por pulgada	Unidad de embalaje	Master Pack	TARIFA Accesorios sin IVA
DT2348-QZ	5035048034637	Para paneles sandwich deh hasta 100mm y metales de hasta 10mm	152	1.8-2.5	10-14	5	1	25,65 €
DT2387-QZ	5035048034644	Para paneles sandwich deh hasta 175mm y metales de hasta 10mm	203	1.8-2.5	10-14	5	5	32,75 €
DT2355-QZ	5035048033357	Para paneles sandwich deh hasta 250mm y metales de hasta 10mm	305	1.8-2.5	10-14	5	1	37,85 €
DT2406-QZ	5035048072714	Cuchilla para diferentes espesores de material: Madera con clavos, metal y aglomerado de hasta 150mm; chapa y perfiles de aluminio de hasta 18mm; plástico, fibra de vidrio y perfiles de plástico reforzado de hasta 150mm	203	2.4-4.6	5-10	5	5	41,02 €

HOJAS DE SIERRA SABLE HCS RECÍPROCAS PARA MADERA



CARACTERÍSTICAS

- Acero al carbono altamente flexible (HCS).
- Para madera blanda, derivados de madera, plásticos y otros materiales blandos.
- Conexión universal de 1/2".

PARA USAR CON

Sierras sable (con cable y sin cable)



HOJAS DE SIERRA SABLE HCS RECÍPROCAS PARA MADERA

Referencia	Código de barras	Aplicaciones	Longitud (mm)	Distancia entre dientes (mm)	Dientes por pulgada	Unidad de embalaje	Master Pack	TARIFA Accesorios sin IVA
DT2402-QZ	5035048072691	Pensada para diferentes espesores de material: Madera de hasta 150mm; aglomerado y fibropanel de densidad media de hasta 60mm; contrachapado y plástico de hasta 150mm; paneles de madera de hasta 175mm	203	2.4-4	6-10	5	1	30,75 €
DT2352-QZ	5035048033326	Para madera sin clavos, madera viva, leña y grout de hasta 190mm	240	5-6.5	4-5	5	-	29,58 €
DT2432-QZ	5035048072813	Para madera sin clavos, madera viva y cortes de hasta 250mm	305	8.5	3	5	1	28,31 €
DT2406-QZ	5035048072714	Cuchilla para diferentes espesores de material: Madera con clavos, metal y aglomerado de hasta 150mm; chapa y perfiles de aluminio de hasta 18mm; plástico, fibra de vidrio y perfiles de plástico reforzado de hasta 150mm	203	2.4-4.6	5-10	5	5	41,02 €

JUEGOS

Referencia	Código de barras	Descripción	Contenido	Unidad de embalaje	Master Pack	TARIFA Accesorios sin IVA
DT2442-QZ	5035048051955	Juego de 8 hojas de sierra sable HCS recíprocas para madera	DT2301-QZ x2 / DT2303-QZ x2 / DT2349-QZ x2 / DT2353-QZ x2	8	-	53,20 €

HOJAS PARA ESPECIALISTAS



PARA USAR CON

Sierras sable (con cable y sin cable)



HOJAS PARA ESPECIALISTAS

Referencia	Código de barras	Aplicaciones	Longitud (mm)	Distancia entre dientes (mm)	Dientes por pulgada	Unidad de embalaje	Master Pack	TARIFA Accesorios sin IVA
DT2356-QZ	5035048033364	Cuchilla Bi-Metal para cortar yeso.	152	1.8	14	5	1	12,06 €
DT2333-QZ	5035048011294	Para cortar bloques ligeros de albañilería, ladrillos, materiales abrasivos, cerámica, fibra de vidrio, acero y madera con clavos.	228	2	13	2	5	18,65 €
DT2400-QZ	5035048072684	Hoja Bi-Metal para la reparación de palets, madera con clavos y metal de hasta 175mm de grosor; chapas, tubos de metal, perfiles de aluminio de hasta 12mm. Especialmente pensada para cortes a ras.	225	2.5	10	1	5	492,37 €
DT2420-QZ	5035048072752	Hoja con punta de carburo de tungsteno para cortar hormigón celular, ladrillo rojo y fibrocemento de hasta 150mm.	240	12.7	2	1	5	48,34 €
DT2421-QZ	5035048072769	Hoja con punta de carburo de tungsteno para cortar hormigón celular, ladrillo rojo y fibrocemento hasta 250mm.	305	12.7	2	1	1	66,06 €
DT2422-QZ	5035048072776	Para cortar hormigón celular, ladrillo y fibrocemento hasta 365mm.	457	12.7	2	1	1	92,03 €

Referencia	Código de barras	Aplicaciones	Largo x Ancho x Grosor (mm)	Dientes por pulgada	Unidad de embalaje	Master Pack	TARIFA Accesorios sin IVA
DT2332-QZ	5035048011287	Corte en ladrillo, fibrocemento y hierro fundido	152 x 19 x 0.8	Diente granulado	2	1	13,49 €

LARGA VIDA ÚTIL EN MATERIALES ABRASIVOS

Los dientes de carburo de alta resistencia cortan materiales duros tales como cemento, ladrillo, azulejos y fibra de vidrio obteniendo excelentes resultados

BREAKAWAY™ HOJAS DE SIERRA SABLE SEGMENTADA

HEAT RESISTANT TOUGHCOAT™
Resistente al calor para un rendimiento prolongado de la cuchilla

14/18 DIENTES POR PULGADA (TPI)
Para cortes optimizados en aplicaciones de metal

TECNOLOGÍA BREAKAWAY™
Hoja segmentada en dos mitades para un máximo aprovechamiento

BI-METAL BLADE
Cuchilla de acero y carbono con dientes de alta velocidad (M2)

CUERPO ROBUSTO
Para mayor durabilidad

2 HOJAS EN 1



- 1 Usar hasta que la cuchilla esté desgastada
- 2 Romper y deshechar la parte delantera
- 3 Colocar el trozo restante y seguir usándola con total normalidad



HOJAS PARA ESPECIALISTAS

Referencia	Código de barras	Aplicaciones	Largo x Ancho x Grosor (mm)	Dientes por pulgada	Unidad de embalaje	Master Pack	TARIFA Accesorios sin IVA
DT2417-QZ	5035048543504	Cortes rápidos en metales, chapas, tubos y perfiles	152	14 / 18	5	5	24,08 €
DT2416-QZ	5035048543498	Cortes rápidos en metales, chapas, tubos y perfiles	230	14 / 18	5	5	28,78 €

HOJAS DE SIERRA SABLE - TABLA RESUMEN

* Embalaje industrial

■ Punta con tecnología de penetración rápida

▼ Para herramientas a batería

HCS = Acero al carbono altamente flexible

Bi-M = Cuerpo de la hoja HCS (acero alto en carbono) y cuchilla HSS (acero de alta velocidad)



Profundidad de corte	Distancia entre dientes (mm)	Laminados / Madera dura	Cortes curvos en madera	Madera	Madera / Contrachapado / Laminados / Plástico	Aluminio / Plásticos	Madera blanda / Contrachapado / Tableros	Madera / Aglomerado / Contrachapado / Laminado / Tablero
HOJAS PARA CORTE EN MADERA								
15mm	2.0mm				DT2216		DT2050	
30mm	1.4mm						DT2168	
30mm	2.5mm				DT2217, DT2165			
30mm	3.0mm					DT2221		
40mm	2.5mm	DT2207, DT2219						DT2053
60mm	3.1mm				DT2211, DT2212			
60mm	4.0mm		DT2077	DT2164, DT2049, DT2061 (vástago en U)	DT2218, DT2220			DT2166, DT2075
60mm	4.2mm				DT2209, DT2210, DT2213, DT2214			
65mm	2mm & 3mm							DT2057
65mm	2.3mm							DT2074 (corte al ras)
65mm	2.5mm							DT2048
65mm	3.0mm						DT2052	
85mm	4.0mm							DT2051
100mm	4.0mm			DT2169				DT2076
120mm	4.0mm			DT2167				

Profundidad de corte	Distancia entre dientes (mm)	Bi-Metal		HSS (High Carbon Steel)	
		Laminados / Madera dura	Cortes curvos en madera	Madera	
HOJAS PARA CORTE EN METAL					
2.0mm	0.7mm		DT2162		
3.0mm	1.2mm				DT2085
3.0mm	1.0mm	DT2150			
2.5mm	0.8mm	DT2156			
6.0mm	1.8mm	DT2154			
4.0mm	1.2mm		DT2160		
6.0mm	2.0mm		DT2161		

Profundidad de corte	Distancia entre dientes (mm)	Puntas de carburo de tungsteno (TCT)	Puntas de carburo de tungsteno (TCT)	Bi-Metal	Grano de carburo de tungsteno	Bi-Metal	Bi-Metal	Bi-Metal
		Plástico reforzado con fibra de vidrio / Plástico / Yeso	Inox	Laminados	Cerámica / Fibra de vidrio	Materiales blandos / Caucho / Espuma / Poliestireno	Materiales sandwich / Acero	Madera / Metal
HOJAS PARA MATERIALES ESPECIALES								
3.0mm	1.0mm		DT2101					
5.0mm	1.4mm		DT2055					
10mm	-							
15mm	1.4mm			DT2081				
15mm	1.7mm			DT2080				
20mm	4.3mm	DT2103						
65/10mm	2.4-5mm							DT2059 (Madera 65mm / Metal 10mm)
65mm	4.3mm	DT2056						
100mm	-					DT2201		
120mm	2.0mm						DT2084	

XR EXTREME RUNTIME HOJAS DE SIERRA ALLIGATOR® XR EXTREME RUNTIME



CARACTERÍSTICAS

- Diseñadas para herramientas a batería.
- Adecuadas para tecnología FlexVolt.
- Diseño de alta eficiencia que permite realizar más cortes por carga.

PARA USAR CON

XR FlexVolt, otras sierras reciprocas con cable y a batería



HOJAS DE SIERRA ALLIGATOR® XR EXTREME RUNTIME

Referencia	Código de barras	Aplicaciones	Apto para	Longitud total (mm)	Longitud de trabajo (mm)	Material del diente	Unidad de embalaje	Master Pack	TARIFA Accesorios sin IVA
DT99591-QZ	5035048542545	Corte rápido de bloques de ladrillo de termoarcilla y bloques de hormigón celular	DCS 397 DWE 397 DWE 398 DWE 399	555	430	TCT	1	-	123,33 €
DT99593-QZ	5035048542569	Corte rápido en madera dura, madera blanda, troncos, yeso y fibra de vidrio. No recomendada para cortar aglomerado.	DCS 397 DWE 397 DWE 398 DWE 399	555	430	HSS	1	-	55,09 €

HOJAS DE SIERRA ALLIGATOR®



PARA USAR CON
DWE396 / 397 / 398 / 399.



HOJAS DE SIERRA ALLIGATOR®

Referencia	Código de barras	Aplicaciones	Longitud total (mm)	Longitud de trabajo (mm)	Material del diente	Unidad de embalaje	Master Pack	TARIFA Accesorios sin IVA
DT2970-QZ	5035048083635	Corte fino en madera	410	295	HSS	1	-	56,48 €
DT2971-QZ	5035048083642	Corte basto en madera	410	295	HSS	1	-	42,06 €
DT2972-QZ	5035048083659	Corte fino en madera	410	295	TCT	1	-	104,58 €
DT2973-QZ	5035048083666	Poroton clase 12	410	295	TCT	1	-	76,81 €
DT2977-QZ	5035048083703	Poroton clase 20	410	295	TCT	1	-	122,55 €
DT2974-QZ	5035048083673	Poroton clase 12	555	430	TCT	1	-	102,29 €
DT2975-QZ	5035048083680	Hormigón de grano fino	555	430	TCT	1	-	111,25 €
DT2976-QZ	5035048083697	Poroton clase 20	555	430	TCT	1	-	152,20 €
DT2979-QZ	5035048098226	Material aislante	555	430	HSS	1	-	98,03 €

HOJAS PARA SIERRA DE CINTA

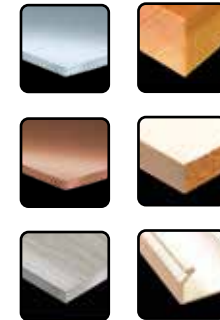

CARACTERÍSTICAS

- Hojas fabricadas con acero templado.
- Dientes extremadamente afilados y endurecidos que permiten cortes más limpios.

PARA USAR CON

DW738, DW739, DW876 and DCS371.



HOJAS PARA SIERRA DE CINTA

Referencia	Código de barras	Aplicaciones	Longitud de la hoja (mm)	Ángulo de inclinación	Tooth Kerf (mm)	Espesor de la hoja (mm)	Unidad de embalaje	Master Pack	TARIFA Accesorios sin IVA
DT8481-QZ	5035048025550	Hoja de uso general	2095	12	0,6	4,2	1	-	47,73 €
DT8482-QZ	5035048025567	Madera - Cortes gruesos	2095	16	0,6	6,4	1	-	52,54 €
DT8483-QZ	5035048025574	Madera - Contornos / curvas	2095	6	0,6	3,2	1	-	44,70 €
DT8486-QZ	5035048025604	Madera, laminado y fórmica	2095	10	0,6	3,2	1	-	46,38 €

Referencia	Código de barras	Aplicaciones	Longitud de la hoja (mm)	Ángulo de inclinación	Tooth Kerf (mm)	Espesor de la hoja (mm)	Unidad de embalaje	Master Pack	TARIFA Accesorios sin IVA
DT8470-QZ	5011402380978	Madera	2215	4	0,6	1,8	1	-	64,50 €
DT8471-QZ	5011402380985	Madera - Contornos / marquetería	2215	6	0,4	4,2	1	-	58,10 €
DT8472-QZ	5011402380992	Madera - Corte transversal	2215	10	0,4	4,2	1	-	58,10 €
DT8473-QZ	5011402381005	Madera - Cortes rápidos	2215	16	0,6	6,4	1	-	59,62 €
DT8474-QZ	5011402381012	Madera - Cortes rápidos en madera gruesa	2215	20	0,6	6,4	1	-	59,62 €
DT8475-QZ	5011402381029	Metal no ferroso - Cortes en acero fino	2215	6	0,6	1,4	1	-	46,36 €
DT8476-QZ	5011402381036	Metal no ferroso - Cortes en acero grueso	2215	12	0,6	1,8	1	-	51,56 €

JUEGOS

Referencia	Código de barras	Aplicaciones	Apto para	Longitud de la hoja (mm)	Ángulo de inclinación	Tooth Kerf (mm)	Espesor de la hoja (mm)	Unidad de embalaje	Master Pack	TARIFA Accesorios sin IVA
DT8461-QZ	5035048090893	Para metal aluminio, acero inoxidable y plástico de hasta 6.35mm	DCS 371	835	12	0,5	1,4	4	10	45,62 €
DT8462-QZ	5035048090909	Para metal aluminio, acero inoxidable y plástico de hasta 3.97mm	DCS 371	835	12	0,5	1,1	4	10	45,62 €
DT8468-QZ	5054905296087	Metal, tuberías metálicas, tubo de cobre, acero laminado	DCS 377	690	18	0,5	1.8/1.4	3	20	36,50 €
DT8477-QZ	5054905321482	Metal, tuberías metálicas, tubo de cobre, acero laminado	DCS 378	899	18	0,5	1,4	3	-	43,99 €

FRESADO DE MADERA

Accesorios de alto rendimiento para tu cepillo y fresadora

FRESAS PARA FRESADORA



CARACTERÍSTICAS

- Fresas de doble filo para bordes precisos y sin rebabas.

APLICACIONES

Para distintos tipos de corte, ranuras, rebajes y agujereados.

Facilita el taladrado.

Aplicaciones en distintos tipo de maderas y derivados.

PARA USAR CON

Fresadora



FRESAS PARA FRESADORA

Referencia	Código de barras	Descripción	Vástago (mm) (A)	Diámetro de fresado (mm) (B)	Longitud de trabajo (mm) (C)	Longitud total (mm)	Unidad de embalaje	Master Pack	TARIFA Accesorios sin IVA
DT90002-QZ	5035048538463	Doble filo (Z2)	8	6	19	55	1	5	28,01 €
DT90003-QZ	5035048538494	Doble filo (Z2)	8	8	20	55	1	5	28,01 €
DT90004-QZ	5035048538500	Doble filo (Z2)	8	10	20	52	1	5	27,44 €
DT90006-QZ	5035048538524	Doble filo (Z2)	8	14	20	52	1	5	31,23 €
DT90008-QZ	5035048538548	Doble filo (Z2)	8	16	20	52	1	5	34,43 €
DT90009-QZ	5035048538555	Doble filo (Z2)	8	18	20	52	1	5	33,41 €
DT90010-QZ	5035048538562	Doble filo (Z2)	8	20	20	52	1	5	33,41 €
DT90011-QZ	5035048538586	Doble filo (Z2)	8	22	20	52	1	5	37,68 €
DT90012-QZ	5035048538593	Doble filo (Z2)	8	25	20	52	1	5	38,76 €

JUEGOS DE FRESAS DE 8mm

Referencia	Código de barras	Descripción y CONTENIDO	Diámetro (mm)	Unidad de embalaje	Master Pack	TARIFA Accesorios sin IVA
		Juego de 12 fresas en estuche con tapa transparente	-			
		Fresa hueca	12			
		Fresa de ranura en V	12.7			
		Fresa de dientes	14.3			
		Fresa hueca con rodamiento de bolas	21.5			
DT90016-QZ	5035048538647	Fresa de perfil con rodamiento de bolas	27	12	-	131,74 €
		Fresa biseladora con rodamiento de bolas	28.6			
		Fresas de corte	8 - 12			
		Fresa de ranurar	16			
		Fresas de enrasar con rodamiento de bolas	12.7			
		Fresas de acabado redondeado con rodamiento de bolas	24.7 - 32.7			



CUCHILLAS PARA CEPILLO



PARA USAR CON

Cepillos con cable y a batería



CUCHILLAS PARA CEPILLO

Referencia	Código de barras	Descripción	Longitud (mm)	Ancho (mm)	Espesor (mm)	Unidad de embalaje	Master Pack	TARIFA Accesorios sin IVA
DT3901-QZ	5035048059456	Hoja reversible para cepillo TCT 80mm	80	5.9	1.2	2	5	16,94 €
DT3905-QZ	5011402381852	Hoja reversible para cepillo HSS 82mm	82	5.5	1.1	2	30	7,77 €
DT3906-QZ	5011402381869	Hoja reversible para cepillo TCT 82mm	82	5.5	1.1	2	5	15,53 €



LIJAS Y ABRASIVOS

La gama de lijas y abrasivos de DEWALT® incluye distintos tipos de lijas, bandas, láminas, discos y mallas abrasivas para adaptarse a diferentes acabados y herramientas.

EXTREME® LIJA DE MALLA

Este tejido permite una eliminación más efectiva del polvo de lijado, que a su vez también supone un lijado con acabado más fino

Excelentes resultados

Granos de óxido de aluminio de alta calidad para un acabado perfecto.

Discos de láminas

Para la eliminación de óxido, lijado y limpieza de metal

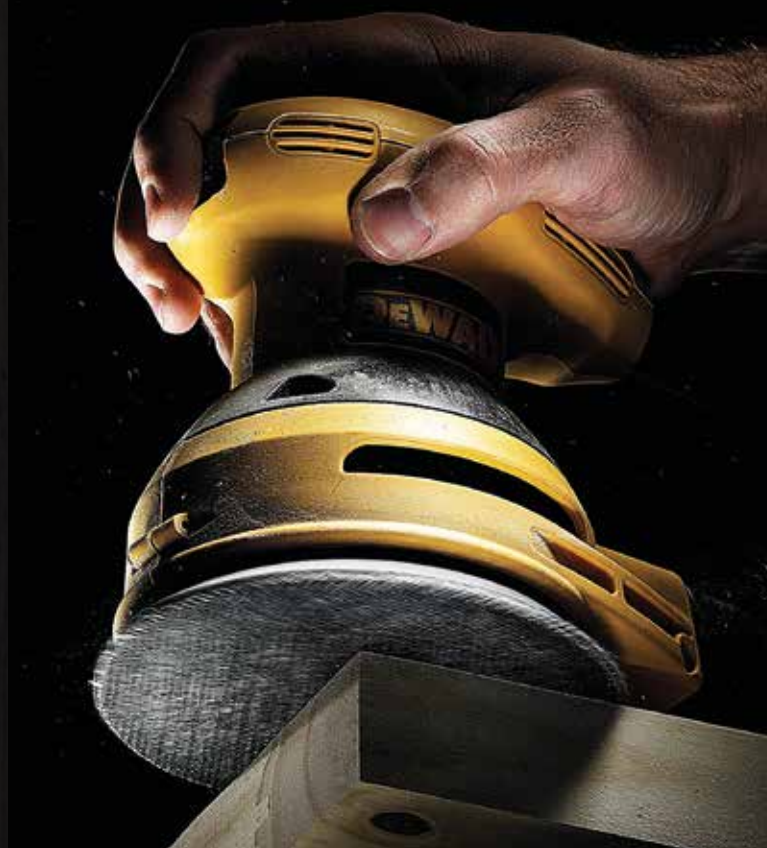

CARACTERÍSTICAS

El grano de carburo de silicio se añade al trenzado de nailon mediante un proceso especial. Esto reduce la flexibilidad de la hoja, pero aumenta la vida útil hasta 4 veces en comparación con las lijas estándar de DEWALT®.

Además, debido al gran número de microagujeros en la malla, la capacidad de succión se incrementa significativamente.

APLICACIONES

Para todas las aplicaciones de lijado en madera, metal, pinturas, barnices y yeso.



EXTREME® LIJA DE MALLA UNIVERSAL



CARACTERÍSTICAS

• Hojas universales para uso con lijadora rotorbital.



PARA USAR CON

Extracción de polvo. Uso compatible con cualquier lijadora rotorbital, como por ejemplo:

DeWALT®, Bosch®, Festool®, Makita®, Metabo®, Milwaukee®.



DISCOS DE LIJA DE MALLA PARA LIJADORAS ROTORBITALES 125mm

Referencia	Código de barras	Tamaño del grano	Unidad de Embalaje	Master Pack	TARIFA Accesorios sin IVA
DTM8671-QZ	5035048543597	40	5	5	8,42 €
DTM8560-QZ	5035048093894	60	5	5	8,42 €
DTM3103-QZ	5035048024201	80	5	5	8,42 €
DTM3105-QZ	5035048024171	120	5	5	8,42 €
DTM3107-QZ	5035048024157	240	5	5	8,42 €
DTM8562-QZ	5035048093917	320	5	-	8,42 €

DISCOS DE LIJA DE MALLA PARA LIJADORAS ROTORBITALES 150mm

Referencia	Código de barras	Tamaño del grano	Unidad de Embalaje	Master Pack	TARIFA Accesorios sin IVA
DTM8675-QZ	5035048543603	40	5	5	11,24 €
DTM8556-QZ	5035048093856	60	5	5	11,24 €
DTM3123-QZ	5035048024195	80	5	5	11,24 €
DTM3125-QZ	5035048024164	120	5	5	11,24 €
DTM3127-QZ	5035048024188	240	5	5	11,24 €
DTM8558-QZ	5035048093870	320	5	5	11,24 €

DISCOS DE LIJA DE MALLA PARA LIJADORAS DE PAREDES DE YESO 225mm

Referencia	Código de barras	Tamaño del grano	Unidad de Embalaje	Master Pack	TARIFA Accesorios sin IVA
DTM8681-QZ	5035048543702	80	5	5	19,39 €
DTM8682-QZ	5035048543726	120	5	5	19,39 €
DTM8683-QZ	5035048543733	240	5	5	19,39 €

EXTREME® LIJA DE MALLA

LIJADO DE DETALLES



PARA USAR CON

Lijadora de detalle o multi-herramienta DWE315 / DCS355



LIJA DE MALLA EXTREME® DELTA

Referencia	Código de barras	Tamaño del grano	Unidad de Embalaje	Master Pack	TARIFA Accesorios sin IVA
DTM8667-QZ	5035048543566	40	5	5	7,01 €
DTM8668-QZ	5035048543641	60	5	5	7,01 €
DTM3092-QZ	5035048024140	80	5	5	7,01 €
DTM3093-QZ	5035048024126	120	5	5	7,01 €
DTM3095-QZ	5035048024133	240	5	5	7,01 €

1/3 DE HOJA



PARA USAR CON

DeWALT®, Makita®.



LIJA DE MALLA EXTREME® 1/3 DE HOJA

Referencia	Código de barras	Tamaño del grano	Unidad de Embalaje	Master Pack	TARIFA Accesorios sin IVA
DTM8655-QZ	5035048543542	40	5	5	11,24 €
DTM8656-QZ	5035048543627	60	5	5	11,24 €
DTM8621-QZ	5035048024065	80	5	5	11,24 €
DTM8622-QZ	5035048024072	120	5	5	11,24 €
DTM8624-QZ	5035048024089	240	5	5	11,24 €

EXTREME® LIJA DE MALLA

1/4 DE HOJA



PARA USAR CON
DeWALT®, Bosch®,
Festool®, Metabo.

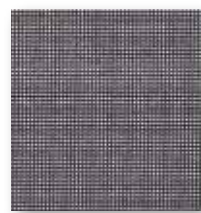

LIJA DE MALLA EXTREME® 1/4 DE HOJA

Referencia	Código de barras	Tamaño del grano	Unidad de Embalaje	Master Pack	TARIFA Accesorios sin IVA
DTM8663-QZ	5035048543559	40	5	5	7,01 €
DTM8664-QZ	5035048543634	60	5	5	7,01 €
DTM3022-QZ	5035048024096	80	5	5	7,01 €
DTM3023-QZ	5035048024102	120	5	5	7,01 €
DTM3025-QZ	5035048024119	240	5	5	7,01 €

1/2 DE HOJA



PARA USAR CON
DeWALT®, Bosch®,
Festool®, Metabo.



LIJA DE MALLA EXTREME® 1/2 DE HOJA

Referencia	Código de barras	Tamaño del grano	Unidad de Embalaje	Master Pack	TARIFA Accesorios sin IVA
DTM8659-QZ	5035048543610	40	5	5	21,06 €
DTM8660-QZ	5035048543689	60	5	5	21,06 €
DTM8551-QZ	5035048024287	80	5	-	21,06 €
DTM8552-QZ	5035048024270	120	5	-	21,06 €

HOJAS DE LIJA MULTIUSOS

1/3 DE HOJA

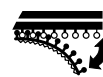

HOJAS DE LIJA MULTIUSOS 1/3 DE HOJA - 93 x 190mm

Referencia	Código de barras	Tamaño del grano	Unidad de Embalaje	Master Pack	TARIFA Accesorios sin IVA
DT8620-QZ	5035048070208	60	10	1	8,89 €
DT8621-QZ	5035048070215	80	10	1	8,89 €
DT8622-QZ	5035048070222	120	10	1	8,89 €
DT8623-QZ	5035048070239	180	10	1	8,89 €

1/3 DE HOJA



HOJAS DE LIJA MULTIUSOS 1/3 DE HOJA - 93 x 230mm

Referencia	Código de barras	Tamaño del grano	Unidad de Embalaje	Master Pack	TARIFA Accesorios sin IVA
DT8590-QZ	5035048069905	60	10	1	6,99 €
DT8591-QZ	5035048069912	80	10	1	6,99 €
DT8592-QZ	5035048069929	120	10	1	6,99 €

1/4 DE HOJA



HOJAS DE LIJA MULTIUSOS 1/4 DE HOJAS

Referencia	Código de barras	Tamaño del grano	Unidad de Embalaje	Master Pack	TARIFA Accesorios sin IVA
DT3011-QZ	5035048058947	40	25	1	14,49 €
DT3012-QZ	5035048058954	60	25	1	10,98 €
DT3014-QZ	5035048058961	100	25	1	9,79 €
DT3015-QZ	5035048058978	150	25	1	9,98 €
DT3017-QZ	5035048058985	220	25	1	10,48 €

1/2 DE HOJA



HOJAS DE LIJA MULTIUSOS 1/2 DE HOJA

Referencia	Código de barras	Tamaño del grano	Unidad de Embalaje	Master Pack	TARIFA Accesorios sin IVA
DT8550-QZ	5035048069608	60	10	1	10,10 €
DT8551-QZ	5035048069615	80	10	1	9,71 €
DT8552-QZ	5035048069622	120	10	1	9,03 €

HOJA DE LIJA

1/4 DE HOJA



CARACTERÍSTICAS

- Enganche resistente al calor que permite un lijado con alta potencia.
- Papel resistente y duradero. Vida útil y rendimiento más largos.
- Revestimiento de estearato excelente para el lijado de maderas blandas y superficies pintadas.
- Revestimiento de nylon para un cambio rápido y sencillo de la hoja.

APLICACIONES

Para todas las tareas de lijado y acabado en maderas y superficies pintadas

PARA USAR CON

Multi-herramienta DWE315 / DCS355



HOJAS DE LIJA 1/4 DE HOJA

Referencia	Código de barras	Tamaño del grano	Unidad de Embalaje	Master Pack	TARIFA Accesorios sin IVA
DT3030-QZ	5035048014479	40	25	1	21,48 €
DT3031-QZ	5035048014493	60	25	1	21,48 €
DT3032-QZ	5035048014516	80	25	1	21,48 €
DT3033-QZ	5035048014530	120	25	-	17,16 €
DT3034-QZ	5035048014554	180	25	1	17,16 €
DT3035-QZ	5035048014578	240	25	1	17,16 €

HOJA DE LIJA



CARACTERÍSTICAS

- Papel abrasivo de acabado industrial para todas las tareas de lijado y acabado en madera, pintura y masilla.
- El grano de óxido de aluminio proporciona un acabado superior.
- Gracias a la resina obtenemos una excelente adherencia del grano y una alta resistencia al calor para un lijado a máxima potencia.
- Vida útil mayor garantizada, así como rendimiento más largo.

APLICACIONES

Para todas las tareas de lijado y acabado en madera, superficies pintadas y masilla.

PARA USAR CON

Multi-herramienta DWE315 / DCS355

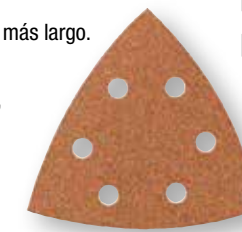

BANDAS DE DESBASTAR



CARACTERÍSTICAS

- Granos de óxido de aluminio de alta calidad para una eliminación perfecta del material.
- Adhesivo de resina sintética resistente al calor y al polvo compatible con una utilización constante.



APLICACIONES

Para todas las aplicaciones de lijado en madera, pintura y lacado, así como en metales



PARA USAR CON

Sierra de banda

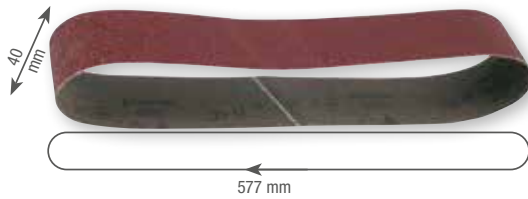

BANDAS DE DESBASTAR 40 x 577mm

Referencia	Código de barras	Tamaño del grano	Unidad de Embalaje	Master Pack	TARIFA Accesorios sin IVA
DT3343-QZ	5035048034293	100	3	1	6,10 €

BANDAS DE DESBASTAR - 75 x 533mm

Referencia	Código de barras	Tamaño del grano	Unidad de Embalaje	Master Pack	TARIFA Accesorios sin IVA
DT3376-QZ	5035048068717	60	3	1	10,73 €
DT3377-QZ	5035048068724	80	3	1	10,73 €
DT3628-QZ	5035048070840	100	3	1	10,73 €
DT3378-QZ	5035048068731	120	3	3	10,73 €
DT3301-QZ	5011402375172	40	10	1	23,64 €
DT3302-QZ	5011402375189	60	10	1	22,87 €
DT3303-QZ	5011402375196	80	10	1	22,17 €
DT3304-QZ	5011402375202	100	10	1	22,17 €
DT3629-QZ	5035048070857	120	10	-	22,17 €
DT3305-QZ	5011402375219	150	10	1	22,17 €
DT3307-QZ	5011402375226	220	10	1	22,17 €



BANDAS DE DESBASTAR 3 x 455mm

Referencia	Código de barras	Tamaño del grano	Unidad de Embalaje	Master Pack	TARIFA Accesorios sin IVA
DT3604-QZ	5054905321420	40	10	-	15,99 €
DT3605-QZ	5054905321437	80	10	-	14,99 €
DT3606-QZ	5054905321444	120	10	-	14,99 €
DT3607-QZ	5054905321451	40 (x4), 80 (x4), 120 (x2)	10	-	14,49 €

BANDAS DE DESBASTAR - 45 x 715mm

Referencia	Código de barras	Tamaño del grano	Unidad de Embalaje	Master Pack	TARIFA Accesorios sin IVA
DT3351-QZ	5035048034378	80	3	1	8,89 €
DT3354-QZ	5035048034408	150	3	1	4,70 €

BANDAS DE DESBASTAR - 64 x 356mm

Referencia	Código de barras	Tamaño del grano	Unidad de Embalaje	Master Pack	TARIFA Accesorios sin IVA
DT3661-QZ	5035048069011	60	3	-	15,50 €
DT3666-QZ	5035048069066	60	10	1	41,81 €
DT3662-QZ	5035048069028	80	3	1	15,50 €
DT3667-QZ	5035048069073	80	10	1	41,81 €
DT3663-QZ	5035048069035	100	3	1	15,50 €
DT3668-QZ	5035048069080	100	10	1	41,81 €
DT3664-QZ	5035048069042	150	3	3	15,50 €
DT3299-QZ	5035048071960	220	3	1	15,50 €

BANDAS DE DESBASTAR - 100 x 560mm

Referencia	Código de barras	Tamaño del grano	Unidad de Embalaje	Master Pack	TARIFA Accesorios sin IVA
DT3312-QZ	5035048025642	40	3	14	19,62 €
DT3314-QZ	5035048025659	60	3	14	13,02 €
DT3315-QZ	5035048025666	80	3	1	13,02 €
DT3316-QZ	5035048025673	100	3	1	12,33 €
DT3318-QZ	5035048025680	150	3	20	12,33 €

LIJA MANUAL MULTIUSOS



CARACTERÍSTICAS

- Lija multiusos.
- Granos de óxido de aluminio de alta calidad para un acabado perfecto.
- Adhesivo de resina repelente al polvo.
- Papel de alta resistencia y flexible de clase E (250 g/m²) para una mayor durabilidad y rendimiento.



APLICACIONES

Para todas las aplicaciones de lijado en madera, pinturas y barnices, así como en masilla.



PARA USAR CON

Lijadoras vibratorias

LIJA MANUAL MULTIUSOS - 25mm x 93mm

Referencia	Código de barras	Tamaño del grano	Unidad de Embalaje	Master Pack	TARIFA Accesorios sin IVA
DT3579-QZ	5035048070871	40	1	1	39,45 €
DT3595-QZ	5035048067222	60	1	1	32,15 €
DT3596-QZ	5035048067239	80	1	1	31,83 €
DT3597-QZ	5035048067246	120	1	1	28,97 €
DT3598-QZ	5035048067253	180	1	1	28,97 €



DISCOS DE LIJADORA ROTORBITAL



CARACTERÍSTICAS

- Base de resina sintética resistente al calor que asegura el máximo rendimiento y durabilidad.
- Adherencia perfecta a la máquina.



APLICACIONES

Para todas las aplicaciones de lijado en madera, pinturas y lacadis, así como en metal.

El revestimiento de estearato repele al polvo y evita que la superficie abrasiva se obstruya.

Revestimnto de nylon para una perfecta adherencia en la lijadora.

PARA USO CON

DeWALT, AEG®, Bosch®, Atlas Copco®, Festool®, Elu®, Fein®, Hitachi®, Kress®, Makita®, Metabo®, Skil®.



PARA USO CON

DeWALT®, Bosch®, Hitachi®, Metabo®, Peugeot®.



DISCOS DE LIJADORA ROTORBITAL Ø125mm

Referencia	Código de barras	Tamaño del grano	Unidad de Embalaje	Master Pack	TARIFA Accesorios sin IVA
DT3101-QZ	5035048058992	40	10	1	10,87 €
DT3102-QZ	5035048059005	60	10	1	10,36 €
DT3103-QZ	5035048059012	80	10	1	10,23 €
DT3105-QZ	5035048059029	120	10	1	9,35 €
DT3106-QZ	5035048059036	180	10	1	9,35 €
DT3107-QZ	5035048059043	240	10	1	9,35 €
DT3108-QZ	5035048059050	320	10	1	9,35 €
DT3111-QZ	5035048059067	40	25	-	21,03 €
DT3112-QZ	5035048059074	60	25	-	19,76 €
DT3113-QZ	5035048059081	80	25	28	19,57 €
DT3115-QZ	5035048059098	120	25	40	16,52 €
DT3116-QZ	5035048059104	180	25	-	16,52 €
DT3117-QZ	5035048059111	240	25	40	16,52 €
DT3118-QZ	5035048059128	320	25	1	16,52 €

DISCOS DE LIJADORA ROTORBITAL Ø150mm

Referencia	Código de barras	Tamaño del grano	Unidad de Embalaje	Master Pack	TARIFA Accesorios sin IVA
DT3121-QZ	5035048059135	40	10	1	12,08 €
DT3122-QZ	5035048059142	60	10	1	11,37 €
DT3123-QZ	5035048059159	80	10	1	11,37 €
DT3125-QZ	5035048059166	120	10	1	11,37 €
DT3126-QZ	5035048059173	180	10	1	11,37 €
DT3127-QZ	5035048059180	240	10	1	10,48 €
DT3128-QZ	5035048059197	320	10	1	10,48 €
DT3131-QZ	5035048059203	40	25	1	25,10 €
DT3132-QZ	5035048059210	60	25	1	23,64 €
DT3133-QZ	5035048059227	80	25	-	23,64 €
DT3135-QZ	5035048059234	120	25	-	23,64 €
DT3136-QZ	5035048059241	180	25	1	23,64 €
DT3137-QZ	5035048059463	240	25	-	21,54 €
DT3138-QZ	5035048059258	320	25	1	21,54 €



ACCESORIOS DE LIJADO Y PULIDO

CARACTERÍSTICAS

- Almohadilla de soporte termo-plástica suministrada con tuerca de bloqueo de brida

APLICACIONES

Para ser usado con discos de fibra para esmerilado y pulido en amoladoras angulares.

PARA USAR CON

Amoladoras y pulidoras con cable y a batería

ACCESORIOS DE LIJADO Y PULIDO

Referencia	Código de barras	Velocidad máxima	Diámetro (mm)	Calibre	Unidad de Embalaje	Master Pack	TARIFA Accesorios sin IVA
DT3610-QZ	5035048059289	13.000/min	115	M14 (22.2)	1	1	12,52 €
DT3611-QZ	5035048059296	15.000/min	125	M14 (22.2)	1	1	14,79 €
DT3612-QZ	5035048059302	8.750/min	178	M14 (22.2)	1	1	36,40 €



BONETE DE PULIR



CARACTERÍSTICAS

- Bonete de pulido de lana para amoladora

APLICACIONES

Para el pulido de diversos materiales como superficies pintadas, metal, piedra, plástico, etc.



PARA USAR CON

Amoladoras y pulidoras con cable y a batería.



BONETE DE PULIR

Referencia	Código de barras	Velocidad máxima	Diámetro (mm)	Unidad de Embalaje	Master Pack	TARIFA Accesorios sin IVA
DT3620-QZ	5035048059319	13.000/min	115	1	1	5,72 €
DT3621-QZ	5035048059326	13.000/min	125	1	1	10,23 €
DT3622-QZ	5035048059333	15.000/min	178	1	1	12,25 €

DISCOS DE LÁMINAS



CARACTERÍSTICAS

- Discos robustos y resistentes.
- Grano de óxido de circonio en las láminas debido a su alta durabilidad.
- Tipo 27 para ángulos de rectificado de 0° a 15°.
- Tipo 29 para ángulos de rectificado de 15° a 25°.



APLICACIONES

Para la eliminación de óxido, rectificado y limpieza de metal.

PARA USAR CON

Amoladoras con cable y a batería.



DISCOS DE LÁMINAS

Referencia	Código de barras	Diámetro (mm)	Grano	Tipo	Unidad de Embalaje	Master Pack	TARIFA Accesorios sin IVA
DT3255-QZ	5035048075166	115	36	Tipo 29	10	10	3,97 €
DT3256-QZ	5035048075173	115	60	Tipo 29	10	10	3,97 €
DT3257-QZ	5035048075180	115	80	Tipo 29	10	10	3,97 €
DT3265-QZ	5035048075203	125	36	Tipo 29	10	10	4,91 €
DT3266-QZ	5035048075210	125	60	Tipo 29	10	10	4,91 €
DT3267-QZ	5035048075227	125	80	Tipo 29	10	10	4,91 €
DT3268-QZ	5035048075234	125	120	Tipo 29	10	10	4,91 €
DT3292-QZ	5035048075241	115	36	Tipo 27	10	10	3,97 €
DT3293-QZ	5035048075258	115	60	Tipo 27	10	10	3,97 €
DT3294-QZ	5035048075265	115	80	Tipo 27	10	10	3,97 €
DT3295-QZ	5035048075272	115	120	Tipo 27	10	1	3,97 €
DT3309-QZ	5035048075296	125	60	Tipo 27	10	10	4,91 €
DT3310-QZ	5035048075302	125	80	Tipo 27	10	10	4,91 €

DISCOS DE CORTE ABRASIVOS

Nuestra gama de discos de corte abrasivos incorpora grano de óxido de aluminio para maximizar la vida útil y el rendimiento de cada producto. También existe una amplia selección de cepillos, discos y copas para que siempre encuentres el accesorio adecuado para tu trabajo.



Diseñado para ofrecer el máximo rendimiento en aplicaciones de corte y amolado de metales, con garantía de una larga vida útil de la hoja.

Alto rendimiento

Discos de rendimiento profesional para aplicaciones de corte y desbaste en todo tipo de materiales.



Cepillos de copa de alambre ondulado



Desde el corte de materiales gruesos hasta la eliminación más intensiva de óxido, DEWALT® tiene el accesorio adecuado para cada trabajo.

IDENTIFICACIÓN DE LOS ABRASIVOS DEWALT®

Los discos de corte utilizan un sistema de codificación por colores que ayuda al usuario a encontrar el disco correcto para su necesidad particular.

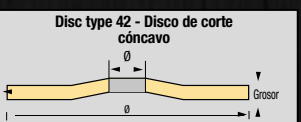
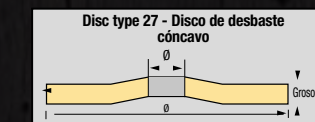
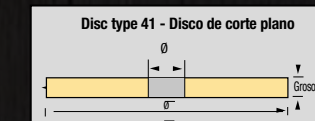

TIPOS DE GRANULADO ABRASIVO

ÓXIDO DE ALUMINIO

Grano resistente y duradero utilizado para el corte, rectificado y acabado en metal, madera y revestimientos.

ÓXIDO DE ALUMINIO TRATADO

Grano de óxido de aluminio con un revestimiento extra que aumenta la fuerza de adherencia para obtener abrasivos aglomerados más duros.

CIRCONIO

Grano resistente de estructura cristalina fina utilizado para el arranque de virutas resistente en metal y madera.

CERÁMICO

Grano de textura cristalina extremadamente fino que ofrece muchas más aristas de corte en cada grano que el resto de granulados. Mayor abrasión en metal y revestidos.

CARBURO DE SILICIO

Grano muy duro y quebradizo utilizado para hormigón y metales.

DIAMANTE

Grano de extrema dureza y durabilidad para corte y desbaste de hormigón y metales.

EXTREME® DISCOS DE CORTE OSA



CARACTERÍSTICAS

- Grano de óxido de aluminio para máximo rendimiento.
- Alta concentración de grano para una vida útil más larga.
- Acreditación OSA (Organisation for the Safety of Abrasives).



APLICACIONES

Para trabajos generales de amolado y corte de metales en acero inoxidable, metales ferrosos y no ferrosos, incluidas la preparación de soldaduras y superficies.

PARA USAR CON

Amoladoras con cable y a batería



DISCOS DE CORTE EXTREME® OSA

Referencia	Código de barras	Descripción	Diámetro (mm)	Espesor (mm)	Material	Unidad de Embalaje	Master Pack	TARIFA Accesorios sin IVA
DT3442-QZ	5035048014714	115 x 1 x 22mm Para inox	115	1	Acero inoxidable	1	25	1,06 €
DT43903-QZ	5035048545423	115 x 1.2 x 22mm Para inox	115	1.2	Acero inoxidable	1	-	1,11 €
DT43905-QZ	5035048545430	115 x 1.6 x 22mm Para inox	115	1.6	Acero inoxidable	1	-	1,18 €
DX7927-AE	5035048219119	115 x 3 x 22mm Para metal	115	3	Metal	1	25	1,23 €
DX7921-AE	5035048218822	115 x 6 x 22mm Desbaste cóncavo para metal	115	6	Metal	1	10	1,94 €
DT43902-QZ	5035048545447	125 x 1 x 22mm Para inox	125	1	Acero inoxidable	1	-	1,18 €
DT43904-QZ	5035048545454	125 x 1.2 x 22mm Para inox	125	1.2	Acero inoxidable	1	-	1,29 €
DT43906-QZ	5035048545461	125 x 1.6 x 22mm Para inox	125	1.6	Acero inoxidable	1	-	1,41 €
DT43911-QZ	5035048545560	125 x 3 x 22mm Para metal	125	3	Metal	1	-	1,35 €
DX7941-AE	5035048218853	125 x 6 x 22mm Desbaste cóncavo para metal	125	6	Metal	1	10	2,17 €
DT43908-QZ	5035048545485	180 x 1.6 x 22mm Para inox	180	1.6	Acero inoxidable	1	-	2,37 €
DX7967-AE	5035048219164	180 x 3 x 22mm Para metal	180	3	Metal	1	25	3,29 €
DX7961-AE	5035048218877	180 x 6 x 22mm Desbaste cóncavo para metal	180	6	Metal	1	10	3,12 €
DT43909-QZ	5035048545539	230 x 2 x 22mm Para inox	230	2	Acero inoxidable	1	-	4,23 €
DX7987-AE	5035048219188	230 x 3 x 22mm Para metal	230	3	Metal	1	25	3,29 €
DT43919-QZ	5035048545676	230 x 6 x 22mm Desbaste cóncavo para metal	230	6	Metal	10	-	-



DISCOS DE CORTE MULTIMATERIAL OSA



CARACTERÍSTICAS

- Disco de corte ideal para cortar gran variedad de materiales.
- Fabricado con grano de carburo de silicio, que ofrece un corte suave, rápido y versátil
- Reforzado con fibra de vidrio para maximizar la vida útil y el rendimiento
- Acreditación OSA (Organisation for the Safety of Abrasives).



APLICACIONES

Pensado para cortar una amplia variedad de materiales de construcción, mampostería, acero inoxidable, metal ferroso y no ferroso, aluminio, PVC y cerámica.



PARA USAR CON

Pensado para cortar una amplia variedad de materiales de construcción, mampostería, acero inoxidable, metal ferroso y no ferroso, aluminio, PVC y cerámica.

DISCOS DE CORTE MULTIMATERIAL OSA

Referencia	Código de barras	Descripción	Diámetro (mm)	Espesor (mm)	Material	Unidad de Embalaje	Master Pack	TARIFA Accesorios sin IVA
DT20596-QZ	5054905306311	115 x 1 x 22.23 Multimaterial	115	1	Acero inoxidable, Metal, Aluminio, Cerámica, Mampostería, PVC	1	-	1,42 €
DT20595-QZ	5054905301149	125 x 1 x 22.23 Multimaterial	125	1	Acero inoxidable, Metal, Aluminio, Cerámica, Mampostería, PVC	1	-	1,68 €



DISCOS DE CORTE ABRASIVOS DE 76mm



CARACTERÍSTICAS

- Cortes rápidos gracias al grano de óxido de aluminio de alta resistencia.
- Fabricado con dos láminas de fibra de vidrio para otorgar una mayor resistencia y reducir las posibilidades de rotura.

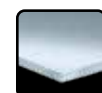

APLICACIONES

Corte de una amplia gama de metales, incluyendo acero al carbono, inox y aleaciones de níquel.

DISCOS DE CORTE ABRASIVOS DE 76mm

Referencia	Código de barras	Descripción	Diámetro (mm)	Espesor (mm)	Material	Unidad de Embalaje	Master Pack	TARIFA Accesorios sin IVA
DT20592-QZ	5054905300920	76 x 1.6 x 10 Para metal e inox	76	1.6	Metal	1	5	5,15 €

PARA USAR CON

Amoladora multi-corte sin escobillas XR 18V DCS438



DISCOS DE CORTE ABRASIVOS DE ALTO RENDIMIENTO



CARACTERÍSTICAS

- Grano de óxido de aluminio.
- Para usar tanto en herramientas con cable como a batería.



APLICACIONES

Para trabajos generales de amolado y corte de metales en acero inoxidable, metales ferrosos y no ferrosos, incluidas la preparación de soldaduras y superficies.

PARA USAR CON

Amoladoras con cable y a batería



DISCOS DE CORTE ABRASIVOS DE ALTO RENDIMIENTO

Referencia	Código de barras	Descripción	Diámetro (mm)	Espesor (mm)	Material	Unidad de Embalaje	Master Pack	TARIFA Accesorios sin IVA
DWA4514IA-AE	5035048501672	115 x 6 x 22.23 Desbaste cóncavo para metal - Tipo 27	115	6	Metal	1	25	2,43 €
DW4543AIA-AE	5035048501764	125 x 6 x 22 Desbaste cóncavo para metal - Tipo 27	125	6	Metal	1	10	2,72 €
DT42380Z-QZ	5035048538005	180 x 1.2 x 22.23mm Para inox	180	1.2	Acero inoxidable	1	-	2,18 €
DW4549AIA-AE	5035048501962	230 x 6 x 22 Desbaste cóncavo para metal - Tipo 27	230	6	Metal	1	10	6,23 €
DWA8011RIA-AE	5035048502037	355 x 3 x 25.4 Para metal*	355	3	Metal	1	10	7,57 €

PACKS DE DISCOS

Referencia	Código de barras	Descripción	Diámetro (mm)	Espesor (mm)	Material	Unidad de Embalaje	Master Pack	TARIFA Accesorios sin IVA
DT3506-QZ	5035048543023	115 x 1 x 22.23	115	1	Acero inoxidable	10	10	9,26 €
DT3507-QZ	5035048543030	125 x 1 x 22.23	125	1	Acero inoxidable	10	10	10,43 €
DT20593-QZ	5054905306298	115 x 1 x 22.23	115	1	Acero inoxidable	25	-	20,00 €
DT20594-QZ	5054905306304	125 x 1 x 22.23	125	1	Acero inoxidable	25	-	23,00 €
DT20597-QZ	5054905306328	115 x 1 x 22.23	115	1	Acero inoxidable	50	-	38,00 €
DT20598-QZ	5054905306335	125 x 1 x 22.23	125	1	Acero inoxidable	50	-	44,00 €
DT20599-QZ	5054905306342	115 x 1 x 22.23	115	1	Acero inoxidable	100	-	73,00 €
DT20540-QZ	5054905288471	125 x 1 x 22.23	125	1	Acero inoxidable	100	-	85,00 €

TUERCA DE SUJECCIÓN

TUERCA DE SUJECCIÓN

Referencia	Código de barras	Descripción	Calibre	Unidad de Embalaje	Master Pack	TARIFA Accesorios sin IVA
DT3559-QZ	5035048543795	Tuerca de sujeción	M14 (22.2)	1	-	18,80 €



CEPILLOS DE DE ALAMBRE



CARACTERÍSTICAS

- Alambre especialmente indicado para una eliminación óptima del material.
- Gran contenido de alambre para mayor durabilidad del cepillo



APLICACIONES

Cepillos de copa de alambre ondulado para trabajos intensivos de limpieza y eliminación de óxido o rebabas.

PARA USAR CON

Amoladoras con cable y a batería



DISCO DE ALAMBRE TRENZADO



Para eliminar pintura, óxido, limpieza de soldaduras, etc.

DISCO DE ALAMBRE TRENZADO

Referencia	Código de barras	Longitud del alambre (mm)	Diámetro (mm)	Calibre	Unidad de Embalaje	Master Pack	TARIFA Accesorios sin IVA
DT3502-QZ	5011402375790	22	115	M14 (22.2)	1	5	16,40 €



CEPILLO DE COPA DE ALAMBRE ONDULADO



Para eliminar pintura, óxido, depósitos, limpieza de superficies, eliminar rebaba, etc.

CEPILLO DE COPA DE ALAMBRE ONDULADO

Referencia	Código de barras	Longitud del alambre (mm)	Diámetro (mm)	Calibre	Unidad de Embalaje	Master Pack	TARIFA Accesorios sin IVA
DT3480-QZ	5035048079706	19	65	M14 (22.2)	1	5	5,15 €
DT3489-QZ	5035048079720	26	100	M14 (22.2)	1	5	11,69 €



CEPILLO DE COPA DE ALAMBRE TRENZADO



Para el trabajo de limpieza más duro

CEPILLO DE COPA DE ALAMBRE TRENZADO

Referencia	Código de barras	Longitud del alambre (mm)	Diámetro (mm)	Calibre	Unidad de Embalaje	Master Pack	TARIFA Accesorios sin IVA
DT3500-QZ	5011402375776	18	65	M14 (22.2)	1	5	12,45 €
DT3492-QZ	5035048079751	22	75	M14 (22.2)	1	5	12,33 €
DT3501-QZ	5011402375783	24	100	M14 (22.2)	1	5	25,66 €



ACCESORIOS PARA MULTI-HERRAMIENTA OSCILANTE

Desde accesorios para cortes en paneles de yeso hasta accesorios para el raspado de adhesivos. Encuentra la opción más adecuada para cada una de tus necesidades entre toda la gama de accesorios para multi-herramientas DEWALT®.

Hojas de sierra

Para el corte rápido de metal, madera, madera con clavos, plásticos y yeso.



Corta / Prepara Rasca

Accesorios para una gran variedad de tareas.

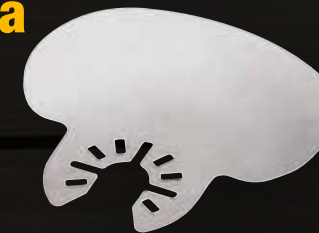

Limpiar juntas

Para el trabajo con baldosas



Lijado

Cubre todas tus necesidades de lijado



JUEGOS DE ACCESORIOS

Desde hojas para sierra sable a puntas para atornillador, DEWALT® ofrece una amplia gama de juegos de accesorios para garantizar que tengas todo lo que necesitas cuando lo necesitas.



CON MÁS DE 40 NUEVOS PRODUCTOS QUE TE PERMITIRÁN CREAR EL JUEGO DE ACCESORIOS PERFECTO PARA TI

1. ELIGE EL TAMAÑO DE TU MALETÍN



2. ELIGE LOS ACCESORIOS QUE QUIERES INCLUIR



3. MÓNTALO



CONSTRUIDO POR TI HECHO PARA TI.

CONSTRUYE TU PROPIO MALETÍN

TOUGH CASE+
CONNECTABLE CASES

T STAK
COMPATIBLE

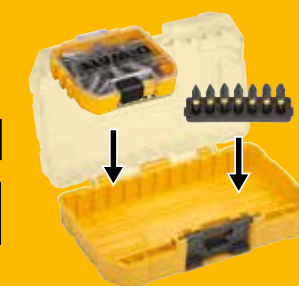

JUEGOS DE TALADRADO



JUEGOS DE BROCAS SDS plus® EXTREME® 2 PARA MAMPOSTERÍA

Referencia	Código de barras	Descripción	Tipo	Longitud (mm)	Unidad de Embalaje	Master Pack	TARIFA Accesorios sin IVA
DT9700-QZ	5035048056400	Juego de 4 brocas SDS plus® EXTREME® 2 de 2 cortes Ø 5mm / 6mm / 8mm / 10mm	SDS plus® EXTREME® 2	110 160	4	1	16,57 €

JUEGOS DE BROCAS SDS plus® PARA MAMPOSTERÍA

Referencia	Código de barras	Descripción	Tipo	Longitud (mm)	Unidad de Embalaje	Master Pack	TARIFA Accesorios sin IVA
DT60302-QZ	5035048095461	Juego de 6 brocas SDS plus® de alto rendimiento Ø 6x160mm (x2) / 8x160mm (x2) / 10x160mm (x2)	SDS+ de alto rendimiento	160	6	-	12,05 €

CONJUNTO DE BROCAS PARA METAL

Referencia	Código de barras	Descripción	Tipo	Unidad de Embalaje	Master Pack	TARIFA Accesorios sin IVA
DT4968-QZ	5035048542811	Juego de 13 brocas para metal de cobalto HSS-CO EXTREME® en Tough Case Ø 1,5x40mm / 2x49mm / 2,5x57mm / 3x61mm / 3,2x65mm / 3,5x70mm / 4x75mm / 4,5x80mm / 5x86mm / 5,5x93mm / 6x93mm / 6,5x101mm / 7x109mm	Cobalto HSS-CO EXTREME®	13	5	57,04 €

JUEGOS DE ATORNILLADO Y LLAVES DE VASO

JUEGOS DE ACCESORIOS PARA ATORNILLAR
JUEGOS DE PUNTAS PARA ATORNILLAR EXTREME® FLEXTORQ 25mm

Referencia	Código de barras	Descripción	Tipo	Unidad de Embalaje	Master Pack	TARIFA Accesorios sin IVA	
DT70618T-QZ	5035048536957	Juego de 16 piezas FLEXTORQ en Tough Case para atornillar. Puntas de 25mm PZ2 con guía magnética compacta.		25	16	12	13,78 €
DT70522T-QZ	5035048089590	Juego de 16 piezas FLEXTORQ en Tough Case para atornillar. Puntas de 25mm (PZ2 x6 / T15 x3 / T20 x3 / T25 x3) con guía magnética compacta.		25	16	5	14,19 €

JUEGOS DE ACCESORIOS PARA ATORNILLAR
JUEGOS DE PUNTAS PARA ATORNILLAR EN ESTUCHE PEQUEÑO 25mm

Referencia	Código de barras	Descripción	Tipo	Unidad de Embalaje	Master Pack	TARIFA Accesorios sin IVA	
DT71521-QZ	5035048535196	Juego de 25 puntas para atornillar PZ2		25	25	-	6,65 €
DT71522-QZ	5035048535219	Juego de 25 puntas para atornillar PH2		25	25	21	6,65 €
DT71511-QZ	5035048098592	Juego de 16 puntas para atornillar con guía telescópica magnética PZ2 (x6) / PZ3 (x3) / PH2 (x2) / T20 (x2) / T25 (x2)		25	16	5	8,75 €

JUEGOS DE ACCESORIOS PARA ATORNILLAR
JUEGOS DE PUNTAS PARA ATORNILLAR DE IMPACTO EXTREME® 25mm

Referencia	Código de barras	Descripción	Tipo	Unidad de Embalaje	Master Pack	TARIFA Accesorios sin IVA	
DT70512T-QZ	5035048089545	Juego de 14 piezas IMPACT TORSION para atornillar PZ1 / PZ2 (x3) / PZ3 / PH1 / PH2 / PH3 / T20 / T25 / T30 / P16 con 2 guías magnéticas (larga + compacta)		25	14	5	16,30 €



JUEGOS DE ATORNILLADO Y LLAVES DE VASO

JUEGOS DE ACCESORIOS PARA ATORNILLAR
JUEGOS DE ACCESORIOS PARA ATORNILLAR DE ALTO RENDIMIENTO 25mm

Referencia	Código de barras	Descripción	Tipo	Unidad de Embalaje	Master Pack	TARIFA Accesorios sin IVA
DT71516-QZ	5035048098646	Juego de 24 piezas en Tough Case para atornillar, puntas PZ2 (x2) / PZ3 / PH1 / PH2 (x2) / T10 / T15 / T20 / T25 / T30 / T40 / HEX4 / HEX5 / HEX6, llaves de vaso Ø 6mm / 7mm / 8mm / 10mm / 11mm / 13mm; portapuntas y llave de carraca	25	24	6	37,43 €
DT71506-QZ	5035048098547	Juego de 30 piezas en Tough Case para atornillar, puntas PZ2 (x8) / PZ3 (x3) / PH1 (x2) / PH2 (x3) / PH3 / T10 (x2) / T15 (x2) / T25 (x2) / T30 (x2) / P18, llaves de vaso Ø 8mm / 10mm; portapuntas magnético y destornillador	25 50	30	5	31,40 €
DT7944S-QZ	5035048503652	Juego de 31 piezas para atornillar PZ1 (x2) / PZ2 x3 / PZ3 / PH1 x2 / PH2 x2 / PH3 / P14,5 / P15,5 / P16,5 / T10 x2 / T15 x2 / T20 x2 / T25 x2 / T30 x2 / T40 x2 / H3 / H4 x2 / H5), y portapuntas magnético	25	31	-	17,62 €
DT7969-QZ	5035048083727	Juego de 32 puntas para atornillar PZ1 / PZ2 / PZ3 / PH1 / PH2 x2 / PH3 / SI3 / SL4 / SL5 / SL6,5 / H3 / H4 / H5 / H6 / T10 / T15 / T20 / T25 / T27 / T30 / T40 / T10H / T15H / T20H / T25H / T27H / T30H / T40H con portapuntas magnético	25	32	6	18,25 €
DT7969M-QZ	5035048083734	Merchandise con 12 juegos DT7969-QZ	25	12	-	219,00 €

JUEGOS MIXTOS PARA ATORNILLAR Y TALADRAR



JUEGOS MIXTOS PARA ATORNILLAR Y TALADRAR

Referencia	Código de barras	Descripción	Tipo	Unidad de Embalaje	Master Pack	TARIFA Accesorios sin IVA
DT71565-QZ	5035048539583	Juego de 36 piezas en Tough Case para atornillar y taladrar, puntas PZ0 (x3) / PZ1 (x3) / PZ2 (x3) / PZ3 (x2) / PH1 (x3) / PH2 (x2) / PH3 (x2) / SL4 (x2) / SL6 (x3) / SL7,2 / T10 / T15 / T20), broca para hormigón Ø 6 mm, brocas para metal Ø 2mm / 2,5mm / 3mm / 3,5mm / 4mm / 4,5mm / 5 mm; y adaptador magnético	25 50	36	-	31,13 €

JUEGOS DE PUNTAS PARA ATORNILLAR CON PORTAPUNTAS



JUEGOS DE PUNTAS PARA ATORNILLAR DE IMPACTO EXTREME® CON PORTAPUNTAS

Referencia	Código de barras	Descripción	Tipo	Unidad de Embalaje	Master Pack	TARIFA Accesorios sin IVA
DT70518T-QZ	5035048089576	Juego de 10 piezas IMPACT TORSION para atornillar, puntas PZ2 (x2) / PZ3 (x2) / PH2 (x2) / T15 / T30 / P16, y portapuntas pivotante	25	10	5	16,78 €

CLAVOS Y GRAPAS

TORNILLOS PARA PLADUR - ROSCA FINA

Referencia	Código de barras	Descripción	Unidad de Embalaje	Master Pack	TARIFA Accesorios sin IVA
DWF4000250	75352140612	Tornillos para pladur PH2 3.5x25mm	1000	1	28,11 €
DWF4000350	75352140636	Tornillos para pladur PH2 3.5x35mm	1000	1	31,94 €
DWF4000450	75352140650	Tornillos para pladur PH2 3.5x45mm	1000	1	35,78 €
DWF4000550	75352140667	Tornillos para pladur PH2 3.5x55mm	1000	1	38,33 €

TORNILLOS PARA PLADUR - ROSCA GRUESA

Referencia	Código de barras	Descripción	Unidad de Embalaje	Master Pack	TARIFA Accesorios sin IVA
DWF4100350	75352140674	Tornillos para pladur PH2 3.5x35mm	1000	1	26,83 €
DWF4100450	75352140681	Tornillos para pladur PH2 3.5x45mm	1000	1	37,05 €
DWF4100550	75352140698	Tornillos para pladur PH2 3.5x55mm	1000	1	38,33 €

PUNTAS DE CLAVADORA BRAD DE ACABADOS DPN1850PP

Referencia	Código de barras	Descripción	Unidad de Embalaje	Master Pack	TARIFA Accesorios sin IVA
DNBT1820GZ	5902013951834	Puntas Brad 1.25mm x 20mm 18GA GALV	5000	-	7,29 €
DNBT1825GZ	5902013951810	Puntas Brad 1.25mm x 25mm 18GA GALV	5000	-	8,02 €
DNBT1830GZ	5902013951797	Puntas Brad 1.25mm x 30mm 18GA GALV	5000	-	10,46 €
DNBT1835GZ	5902013951773	Puntas Brad 1.25mm x 35mm 18GA GALV	5000	-	11,10 €
DNBT1850GZ	5902013951704	Puntas Brad 1.25mm x 50mm 18GA GALV	5000	-	14,81 €
DNBT1835SZ	5902013951766	Puntas Brad 1.25mm x 35mm 18G Acero inox 316	5000	-	40,70 €
DNBT1840GZ	5902013951742	Puntas Brad 1.25mm x 40mm 18GA GALV	5000	-	12,93 €
DNBT1850SZ	5902013951698	Puntas Brad 1.25mm x 50mm 18GA Acero inox 316	5000	-	61,67 €

CAJAS DE CLAVOS PARA CLAVADORA DE ACABADOS DCN660D2-QW

Referencia	Código de barras	Descripción	Unidad de Embalaje	Master Pack	TARIFA Accesorios sin IVA
DNBA1632GZ	5902013961178	Caja de 2500 clavos de 32mm para clavadora sin cable 18V	2500	-	22,33 €
DNBA1638GZ	5902013961161	Caja de 2500 clavos de 38mm para clavadora sin cable 18V	2500	-	24,54 €
DNBA1644GZ	5902013961154	Caja de 2500 clavos de 44mm para clavadora sin cable 18V	2500	-	26,61 €
DNBA1650GZ	5902013961147	Caja de 2500 clavos de 50mm para clavadora sin cable 18V	2500	-	29,49 €
DNBA1663GZ	5902013961130	Caja de 2500 clavos de 63mm para clavadora sin cable 18V	2500	-	31,65 €

CLAVOS PARA CLAVADORA DE ACABADOS DCN650N-XJ

Referencia	Código de barras	Descripción	Unidad de Embalaje	Master Pack	TARIFA Accesorios sin IVA
DNBDA1532GZ	5902013951520	Clavos 1.8mm x 32mm 15GA GALVANIZADO	4000	-	35,24 €
DNBDA1538GZ	5902013951513	Clavos 1.8mm x 38mm 15GA GALVANIZADO	4000	-	38,77 €
DNBDA1545GZ	5902013951506	Clavos 1.8mm x 45mm 15GA GALVANIZADO	4000	-	43,46 €
DNBDA1550GZ	5902013951490	Clavos 1.8mm x 50mm 15GA GALVANIZADO	4000	-	50,51 €
DNBDA1564GZ	5902013951483	Clavos 1.8mm x 64mm 15GA GALVANIZADO	4000	-	56,39 €
DNBDA1538SZ	5902013951476	Clavos 1.8mm x 38mm 15GA ACERO INOXIDABLE	4000	-	109,24 €
DNBDA1550SZ	5902013951469	Clavos 1.8mm x 50mm 15GA ACERO INOXIDABLE	4000	-	139,79 €

MINI PINS PARA CLAVADORA DE ACABADOS DPN2330-XJ

Referencia	Código de barras	Descripción	Unidad de Embalaje	Master Pack	TARIFA Accesorios sin IVA
DNBHL2315Z	5902013959403	Mini pin sin cabeza para clavadora de acabados 0.6mm x 15mm	20000	-	14,37 €
DNBHL2318Z	5902013959397	Mini pin sin cabeza para clavadora de acabados 0.6mm x 18mm	20000	-	14,37 €
DNBHL2325Z	5902013959380	Mini pin sin cabeza para clavadora de acabados 0.6mm x 0.6mm	10000	-	10,19 €

CLAVOS PARA CLAVADORAS DE ESTRUCTURAS DPN9033-XJ Y DCN692P2-QW

Referencia	Código de barras	Descripción	Unidad de Embalaje	Master Pack	TARIFA Accesorios sin IVA
DNW28R50E	5902013950752	Pregos cabeza redonda brillante para estructura 2.8mm x 50mm	2200	-	41,94 €
DNW28R75E	5902013950691	Pregos cabeza redonda brillante para estructura 2.8mm x 75mm	2200	-	47,92 €
DNW31R75E	5902013950592	Pregos cabeza redonda brillante para estructura 3.1mm x 75mm	2200	-	57,51 €
DNW31R90E	5902013950578	Pregos cabeza redonda brillante para estructura 3.1mm x 90mm	2200	-	59,90 €
DNW3190G12E	5902013950615	Pregos cabeza redonda brillante para estructura 3.1mm x 90mm GALV G12	2200	-	83,87 €

CLAVOS PARA CLAVADORA NEUMÁTICA DPN1664PP-XJ

Referencia	Código de barras	Descripción	Unidad de Embalaje	Master Pack	TARIFA Accesorios sin IVA
DNBSB1625Z	5902013951667	Clavos 1.5mm x 25mm 16GA GALV	5000	-	13,98 €
DNBSB1632Z	5902013951650	Clavos 1.5mm x 32mm 16GA GALV	2500	-	9,40 €
DNBSB1638Z	5902013951643	Clavos 1.5mm x 38mm 16GA GALV	2500	-	9,87 €
DNBSB1645Z	5902013951636	Clavos 1.5mm x 45mm 16GA GALV	2500	-	12,34 €
DNBSB1650Z	5902013951629	Clavos 1.5mm x 50mm 16GA GALV	2500	-	12,93 €
DNBSB1664Z	5902013957980	Clavos 1.5mm x 65mm 16GA GALV	2500	-	14,81 €
DNBSB1650S316Z	5902013959991	Clavos inox 316 1.5mm x 50mm 16GA	2500	-	71,54 €

CLAVOS Y GRAPAS

CLAVOS PARA CLAVADORAS DE ESTRUCTURAS DCN692P2-QW Y DPN9033-XJ

Referencia	Código de barras	Descripción	Unidad de Embalaje	Master Pack	TARIFA Accesorios sin IVA
DNPT28R50Z	5902013961536	Clavos cabeza redonda brillante 2.8x50mm	2200	-	53,94 €
DNPT28R50G12Z	5902013961529	Clavos cabeza redonda galvanizada 2.8x50mm	2200	-	67,40 €
DNPT2863Z	5902013961505	Clavos cabeza brillante pulida 2.8x63mm	2200	-	53,94 €
DNPT2863G12Z	5902013961499	Clavos cabeza pulida galvanizada 2.8x63mm	2200	-	67,40 €
DNPT28R63Z	5902013961482	Clavos cabeza redonda brillante 2.8x63mm	2200	-	62,03 €
DNPT28R63G12Z	5902013961475	Clavos cabeza redonda galvanizada 2.8x63mm	2200	-	80,94 €
DNPT28R75Z	5902013961420	Clavos cabeza redonda brillante 2.8x75mm	2200	-	67,40 €
DNPT28R75G12Z	5902013961413	Clavos cabeza redonda galvanizada 2.8x75mm	2200	-	89,04 €
DNPT3190Z	5902013961390	Clavos cabeza brillante pulida 3.1x90mm	2200	-	80,94 €
DNPT3190G12Z	5902013961383	Clavos cabeza pulida galvanizada 3.1x90mm	2200	-	94,42 €
DNPT31R90Z	5902013961376	Clavos cabeza redonda brillante 3.1x90mm	2200	-	94,42 €
DNPT31R90G12Z	5902013961369	Clavos cabeza redonda galvanizada 3.1x90mm	2200	-	107,89 €

GRAPAS PARA GRAPADORAS NEUMÁTICAS DPSSX38-XJ Y DPSB2IN1-XJ

Referencia	Código de barras	Descripción	Unidad de Embalaje	Master Pack	TARIFA Accesorios sin IVA
DSTSX12Z	5902013951605	Grapas 5.6mm x 12mm GALV	3000	-	7,65 €
DSTSX15Z	5902013951599	Grapas 5.6mm x 15mm GALV	3000	-	9,81 €
DSTSX22Z	5902013951575	Grapas 5.6mm x 22mm GALV	3000	-	13,18 €
DSTSX25Z	5902013951568	Grapas 5.6mm x 25mm GALV	3000	-	10,78 €
DSTSX35SE	5902013951414	Grapas 5.6mm x 35mm GALV	3000	-	76,21 €
DSTSX35Z	5902013951544	Grapas 5.6mm x 35mm GALV	3000	-	23,96 €

GRAPAS PARA GRAPADORAS NEUMÁTICAS DPS8016-XJ

Referencia	Código de barras	Descripción	Unidad de Embalaje	Master Pack	TARIFA Accesorios sin IVA
DST8006Z	5902013959373	Grapas 12.8mm x 6mm	5000	-	6,11 €
DST8008Z	5902013959366	Grapas 12.8mm x 8mm	5000	-	6,57 €
DST8010Z	5902013959359	Grapas 12.8mm x 10mm	5000	-	7,19 €
DST8014Z	5902013959335	Grapas 12.8mm x 14mm	5000	-	9,35 €
DST8016Z	5902013959328	Grapas 12.8mm x 16mm	5000	-	5,39 €

CLAVOS PARA CLAVADORAS NEUMÁTICAS DPN75C, DPN90C -15°

Referencia	Código de barras	Descripción	Unidad de Embalaje	Master Pack	TARIFA Accesorios sin IVA
DNF25R50E	5902013952756	Clavos cabeza redonda brillantes en bobina 2.5mmx50mm	9900	-	106,83 €
DNF2570E	5902013952787	Clavos cabeza plana brillantes en bobina 2.5mmx70mm	7200	-	87,51 €

CLAVOS PARA CLAVADORAS DE HORMIGÓN DCN890N-XJ Y DCN890P2-QW

Referencia	Código de barras	Descripción	Unidad de Embalaje	Master Pack	TARIFA Accesorios sin IVA
DCN8901015	5054905022334	Clavos para DCN890 (2.6mm x 15mm)	1005	-	30,80 €
DCN8901020	5054905022341	Clavos para DCN890 (2.6mm x 20mm)	1005	-	31,72 €
DCN8901025	5054905022358	Clavos para DCN890 (2.6mm x 25mm)	1005	-	35,24 €
DCN8901030	5054905022365	Clavos para DCN890 (2.6mm x 30mm)	1005	-	39,23 €
DCN8901035	5054905022372	Clavos para DCN890 (2.6mm x 35mm)	1005	1	43,34 €
DCN8901040	5054905022389	Clavos para DCN890 (2.6mm x 40mm)	1005	-	46,99 €
DCN8901045	5054905022396	Clavos para DCN890 (2.6mm x 45mm)	510	-	28,07 €
DCN8901050	5054905022402	Clavos para DCN890(2.6mm x 50mm)	510	-	30,07 €
DCN8901055	5054905022419	Clavos para DCN890(2.6mm x 55mm)	510	-	33,42 €
DCN8901057	5054905022426	Clavos para DCN890 (2.6mm x 57mm)	510	-	41,58 €
DCN8902015	5054905022433	Clavos para DCN890 (HD) (3.7mm x 15mm)	1005	-	56,27 €
DCN8902020	5054905022440	Clavos para DCN890 (HD) (3.7mm x 20mm)	1005	-	57,91 €
DCN8902025	5054905022457	Clavos para DCN890 (HD) (3.7mm x 25mm)	1005	-	63,64 €
DCN8903013	5054905022464	Clavos para DCN890 - liga de metal (XD) (3.0mm x 13mm)	1005	6	52,86 €
DCN8903017	5054905022471	Clavos para DCN890 - liga de metal (XD) (3.0mm x 17mm)	1005	1	58,74 €
DCN8903022	5054905022488	Clavos para DCN890 - liga de metal (XD) (3.0mm x 22mm)	1005	1	62,25 €
DCN8903027	5054905022495	Clavos para DCN890 - liga de metal (XD) (3.0mm x 27mm)	1005	-	66,96 €
DCN8903032	5054905022501	Clavos para DCN890 - liga de metal (XD) (3.0mm x 32mm)	1005	-	70,48 €
DCN8903038	5054905022518	Clavos para DCN890 - liga de metal (XD) (3.0mm x 38mm)	1005	-	76,36 €
DCN8903043	5054905022525	Clavos para DCN890 - liga de metal (XD) (3.0mm x 43mm)	510	-	57,44 €
DCN8903048	5054905022532	Clavos para DCN890 - liga de metal (XD) (3.0mm x 48mm)	510	-	62,73 €
DCN8903053	5054905022549	Clavos para DCN890 - liga de metal (XD) (3.0mm x 53mm)	510	-	66,82 €
DCN8903057	5054905022556	Clavos para DCN890 - liga de metal (XD) (3.0mm x 57mm)	510	-	70,48 €

ACCESORIOS PARA CLAVADORAS DE HORMIGÓN DCN890N-XJ DCN890P2-QW

Referencia	Código de barras	Descripción	Unidad de Embalaje	Master Pack	TARIFA Accesorios sin IVA
DCN8901-XJ	5035048678237	Kits de sustitución	1	10	146,83 €
DCN8905-XJ	5035048678220	Extensión para zonas de difícil acceso	1	-	293,66 €
DCN8904-XJ	5035048678268	Punta de contacto para placa yeso	1	10	38,18 €
DCN8903-XJ	5035048678251	Punta de contacto estándar	1	10	38,18 €
DCN8902-XJ	5035048678244	Punta de contacto magnética	1	10	58,15 €

CLAVOS PARA CLAVADORA MANUAL PARA TARIMAS DMF1550-XJ

Referencia	Código de barras	Descripción	Unidad de Embalaje	Master Pack	TARIFA Accesorios sin IVA
DNDL50Z	5902013951674	Clavos brillantes 50mm	1000	-	20,99 €

















SISTEMAS DE ANCLAJES Y FIJACIONES

ÍNDICE DE ANCLAJES Y FIJACIONES DEWALT®

	PÁGINA
ANCLAJES MECÁNICOS	
ANCLAJES UNIVERSALES PTB PARA CARGAS PESADAS	208
ANCLAJES DE CUERPO EXPANDIBLE CON CABEZAL FIJO FHS	209
ANCLAJES DE SUSPENSIÓN TW	210
ANCLAJES AUTORROSCANTES SNAKE®	211
ANCLAJE METÁLICO TIPO CUÑA PBZ	213
ANCLAJES DE GOLPEO DM	214
TORNILLOS TAPPER-PRO	215
ANCLAJE SPIKE® CABEZA ALOMADA	216
PERNOS PARA CONEXIÓN DE ALAMBRES SPIKE®	217
PRESILLAS PARA TECHO	220
CLAVOS PARA FIJACIÓN	221
TACO DE NYLON CON TORNILLO	222
TORNILLOS PARA VENTANA	223
ANCLAJES QUÍMICOS	
ANCLAJE VINILÉSTER SIN ESTIRENO AC100-PRO	227
ANCLAJE QUÍMICO DE POLIÉSTER AC100-PRO	229
ANCLAJE QUÍMICOS DE POLIÉSTER SIN ESTIRENO PV45-PRO	230
CÁPSULAS QUÍMICAS DE VINILÉSTER SC-PRO	232
ACCESORIOS PARA ANCLAJES QUÍMICOS	233
ANCLAJES PARA TRABAJOS LIGEROS	
ANCLAJE ZIP-IT® PARA FIJACIÓN	237
ANCLAJE TOGGLES™ PARA FIJACIÓN	238
ANCLAJE PARA FIJACIÓN EN PARED WALL-DOG™	239
ANCLAJE HWA PARA MATERIALES HUECOS	240
TAPONES DE NYLON NP	241
ANCLAJES DE PLÁSTICO PARA PARED SHARKIE™	242
ANCLAJES PARA HORMIGÓN	243
TACOS UNIVERSALES PX	244
FIJACIÓN DIRECTA	
KIT C5 TRAK-IT, BATERÍAS Y CARGADOR	247
CLAVOS PARA C5	248
ACCESORIOS DE FIJACIÓN	249
TORNILLOS PARA PANELES DE YESO	251
GRAPAS PARA GRAPADORAS	252
BOMBA MANUAL	211
ESCOBILLAS Y EXTENSIONES SDS	211
TAMIZ DE PLÁSTICO Y METÁLICO	212
VARILLA ROSCADA	212



GUÍA DE REFERENCIA RÁPIDA DE MATERIALES BASE

 Hormigón no agrietado	 Ladrillo sólido/mampostería	 Hormigón ligero	 Perfil metálico
 Hormigón agrietado	 Ladrillo hueco	 Hormigón celular	 Tablero de madera
 Losas de hormigón de núcleo hueco	 Piedra sólida de arena calcárea	 Yeso laminado	 Madera
 Piedra natural	 Piedra de arena calcárea perforada	 Bloques de yeso	 Acero

EXCLUSIÓN DE RESPONSABILIDAD EN LAS RECOMENDACIONES, INFORMACIÓN Y DATOS DE USO.

Las recomendaciones, información y datos contenidos en este manual se han recopilado con el mayor cuidado y precisión posibles. Se basa en principios, ecuaciones y factores de seguridad expuestos en la documentación técnica de DEWALT Anchors & Fasteners Inc que pensamos es correcto y está actualizado al 1 de Febrero de 2021. La información y los datos pueden cambiar con posterioridad a esa fecha ya que DEWALT Anchors & Fasteners, Inc se reserva el derecho a cambiar los diseños materiales y especificaciones de los productos en este manual sin aviso.

Es responsabilidad del profesional de diseño garantizar que se ha seleccionado un producto apropiado, y adecuadamente diseñado y utilizado para la aplicación intencionada. Esto incluye que el producto seleccionado cumpla con los códigos de construcción y requerimientos legales establecidos, así como los criterios de rendimiento y seguridad que se consideren aplicables.

Los productos deben utilizarse, manejarse, aplicarse e instalarse estrictamente en conformidad con todas las instrucciones actuales de uso publicadas por DEWALT Anchors & Fasteners, Inc.

Los datos de rendimiento proporcionados en este manual, son el resultado de la evaluación de pruebas llevadas a cabo en condiciones de laboratorio. Es responsabilidad del diseñador y del instalador que esté al cargo el considerar las condiciones en el lugar y asegurarse de que los datos de rendimiento proporcionados en el manual son aplicables a las condiciones reales. Concretamente el material base y las condiciones medioambientales tienen que ser comprobadas antes de la instalación. En caso de duda póngase en contacto con el servicio de asistencia técnica de DEWALT Anchors & Fasteners, Inc.

ASISTENCIA TÉCNICA

Este catálogo ha sido diseñado para ayudarle a seleccionar el mejor anclaje o fijación **DEWALT** para su aplicación, pero si necesita especificaciones más detalladas consulte por favor el **Manual técnico DEWALT** (disponible en inglés y alemán). Se proporciona información completa del producto incluyendo lo siguiente:

- Instrucciones para realizar la instalación de manera fácil
- Capacidades de carga detalladas
- Especificaciones de materiales

Le recomendamos también que utilice el programa **DEWALT Design Assist** que proporciona toda la información que necesita para realizar cálculos eficaces de conexiones de anclajes múltiples e individuales.



SI DESEA MÁS INFORMACIÓN VISITE WWW.DEWALTDDESIGNASSIST.COM

La innovación siempre ha sido una fuerza importante de DEWALT y desde su fundación ha estado suministrando soluciones de anclaje innovadoras para fijaciones a hormigón, mampostería, acero y madera.

DEWALT emplea un gran equipo de diseño de anclaje senior y técnicos de prueba en nuestros laboratorios vanguardistas, y su experiencia junto con los impresionantes recursos técnicos de Stanley Black & Decker nos garantizan la proporción de soluciones de anclaje innovadoras de alta calidad.

La inspección de control de calidad interna y los procedimientos de pruebas realizados por nuestro experimentado personal técnico, garantizan el óptimo funcionamiento de los sistemas de fijación de DEWALT.



CALIDAD DE FABRICACIÓN CON APROBACIONES ETA (APROBACIÓN TÉCNICA EUROPEA)

Para garantizar un máximo rendimiento, las fijaciones DEWALT tienen que pasar los procedimientos de prueba y fabricación más rigurosos. Como resultado de estas pruebas, disponemos de las normativas de regulación más exigentes, incluyendo ETA (Aprobación Técnica Europea) y los certificados ICC ES (Evaluación de Servicio del Consejo Internacional de Códigos)

Para saber qué producto tiene aprobaciones consulte por favor la tabla opuesta o diríjase a la página del producto pertinente. Si desea información técnica o para descargar la aprobación pertinente y documentación de certificación visite por favor www.DEWALT.com.



1. Los dos últimos dígitos del año en que se emitió la marca CE.
2. Certificado de referencia de conformidad CE
3. Número de aprobación técnica europea
4. Número de guía para aprobación técnica

BARRA REFORZADA

Para obtener la aprobación ETA, todas las aplicaciones de refuerzo de barras pueden ser llevadas a cabo por usuarios debidamente formados y certificados, utilizando las herramientas necesarias. DEWALT.

La certificación puede obtenerse después de haber realizado una formación completa.

Si desea más información, póngase en contacto con su representante local.



Los productos de anclaje tienen una **Aprobación Técnica Europea (ETA)** y están clasificados según una de las siguientes pautas técnicas:

- ETAG 001 para anclajes de metal instalados en hormigón. (Opción 1 para hormigón agrietado, Opción 7 para hormigón no agrietado, Parte 6 PARA USAR CON múltiple para aplicaciones no estructurales).
- ETAG 029 para anclajes de inyección instalados en mampostería.
- EOTA TR 023 para barras de refuerzo instaladas posteriormente.

Productos que cumplen con las normas europeas o aprobaciones llevan la marca CE



Una tasa de resistencia a incendios proporciona la duración de la exposición al incendio para la que está cualificado el producto de anclaje:

- EOTA TR 020 para la evaluación de anclajes instalados en hormigón.



La German Technical Approval (Aprobación Técnica Alemana) certifica que el producto cuenta con los requisitos para ser instalado por personal formado para ello. Las Aprobaciones Técnicas Alemanas son, junto a las Aprobaciones Técnicas Europeas, consideradas como las cualificaciones de productos de anclaje más reconocidas.



La Evaluation Service of the International Code Council (Evaluación de Servicio del Consejo Internacional de Códigos, siglas en inglés ICC ES) proporciona pautas de prueba para cualificaciones de anclaje en los EE.UU. Los informes de evaluación ICC concedidos sobre la base de su criterio de aceptación están reconocidos internacionalmente y proporcionan un alto grado de seguridad.



La National Sanitation Foundation (NSF) International (Fundación Sanitaria Nacional, siglas en inglés NSF, Internacional) es una organización independiente que proporciona normas como por ejemplo, certificado de producto para la salud pública y el medio ambiente.



Los productos probados para la emisión de sustancias volátiles en aire en espacios cerrados, con un riesgo de toxicidad de inhalación, en una escala que oscila desde la clase A+ (emisiones muy bajas) hasta la C (nivel de emisiones altas).



El producto está aprobado para aplicaciones de carga sísmica.

ANCLAJES MECÁNICOS



CALIDAD Y FIABILIDAD INTEGRADAS

La gama **DEWALT** de anclajes mecánicos ha sido creada para proporcionar opciones adecuadas para profesionales de la construcción.

Con una amplia selección de anclajes de expansión, tornillos y conectores de expansión, la gama proporciona una solución de fijación ideal para todo lo que requiera fijaciones de acero y construcciones de carga alta para dispositivos desmontables.

ACABADOS DE CALIDAD EN TODAS LAS APLICACIONES

Desde galvanizados hasta galvanizado en caliente, la calidad de los materiales desempeñan una función importante para garantizar que las fijaciones DEWALT proporcionen un elevado rendimiento en todas las aplicaciones.



GALVANIZADO



GALVANIZADO EN CALIENTE

ELECCIÓN DEL ANCLAJE MECÁNICO APROPIADO

Aparte de los cálculos de carga, la selección del producto apropiado puede verse influida por la aplicación específica, ya sea porque la fijación es permanente o renovable y debido también a las distancias al borde y profundidad de empotrado necesarias.

OPCIONES FIJAS O DESMONTABLES



Es posible que para algunas instalaciones sea necesario crear un punto de montaje cuando posteriormente haya que retirar el anclaje.

ANCLAJES DE EXPANSIÓN



La utilización de un componente de expansión, bien en la base del orificio o a lo largo de la longitud del anclaje, pueden utilizarse anclajes de expansión **DEWALT** para soportar grandes cargas. Debido a que funcionan por fricción con el material base para proporcionar agarre, imparten esfuerzos de dilatación al soporte base. Para conseguir una fijación segura hay que tener siempre cuidado cuando se trabaja en las distancias del borde y tolerancias de separación.

FIJACIONES PREPOSICIONADAS O PASANTES



Por otra parte, si se utiliza una fijación pasante, ésta puede usarse como plantilla sujetadora, de igual manera si no contamos con un sistema de fijación pasante, debemos marcar el lugar donde se realizar el orificio antes de taladrar. Por otra parte, sin una fijación pasante, la posición de la misma debe marcarse y seguidamente retirarse según se taladra el orificio.

ANCLAJES DE TORNILLO



Los anclajes de tornillo pueden suministrar una fijación instantánea para dispositivos de metal y madera al hormigón, bloques y albañilería. Una vez que se haya taladrado el hueco piloto, el anclaje puede ser guiado utilizando una llave de impacto o llave de vaso manual y puede desmontarse de forma rápida y sencilla.

ANCLAJES DE GOLPEO



Ideal para crear una fijación desmontable y otros materiales base, hay disponibles anclajes de golpeo en una gran variedad de diámetros. Son fáciles de instalar con una herramienta de colocación **DEWALT** para proporcionar un montaje correcto para pernos o varillas roscadas. Ideal para instalaciones suspendidas, el anclaje permanece in situ, pero si no es necesario puede escoriarse o cubrirse.



TORNILLOS PASANTES PARA CARGAS PESADAS PTB UNIVERSAL

TORNILLO PASANTE PARA HORMIGÓN AGRIETADO APROBADO PARA EMPOTRAMIENTOS FLEXIBLES.

El PTB-PRO es completamente roscado con torque controlado, anclaje de expansión de cuña diseñado para rendimiento constante en hormigón agrietado y no agrietado.

El anclaje es fácil de instalar y es apropiado para una variedad de materiales base con un tamaño de broca nominal igual que el diámetro del anclaje. La amplia gama de tamaños de anclajes PTB-PRO disponibles cubre también todas las exigencias de capacidad con una respuesta de desplazamiento de carga superior que capacita al PTB-PRO tanto para condiciones de carga estándar como adversas.

- Autorización ETA opción 1 para hormigón agrietado y no agrietado*
- Aprobado para aplicaciones de cargas sísmicas (M8-M16 Aprobación C1 y M12 Aprobación C2)
- Dos profundidades de empotramiento aprobadas (M12 Y M16)
- Rosca larga para flexibilidad en diversos espesores de fijación
- Ángulo cónico especial para instalación rápida
- Resistencia al fuego



PTB-PRO
GALVANIZADO



PTB-G
GALVANIZADO EN CALIENTE

ANCLAJES UNIVERSALES PTB PARA CARGAS PESADAS

APLICACIONES

- Soportes de tuberías y calefacción
- Bombas de calefacción
- Sistemas de ventilación y aire acondicionado
- Barreras de seguridad
- Escalera de incendios

MATERIALES



AUTORIZACIONES

1 EUROPEAN TECHNICAL ASSESSMENT



2 EUROPEAN TECHNICAL ASSESSMENT



3 EUROPEAN TECHNICAL ASSESSMENT



PTB-PRO - GALVANIZADO



REFERENCIA	1	2	3	A	B	Tamaño de rosca [mm]	Longitud [mm]	Tamaño de la cabeza [mm]	Max t _{ex} [mm]	U.E	Master Pack	TARIFA
DFM1110010						M6 x 40	10	5	100	1	24,28 €	
DFM1110020	•					M6 x 60	10	15	100	1	24,41 €	
DFM1110060		•				M8 x 60	13	5	100	1	30,92 €	
DFM1110100		•				M8 x 75	13	20	100	1	33,22 €	
DFM1110120		•				M8 x 85	13	30	100	1	38,33 €	
DFM1110140		•				M8 x 95	13	40	100	1	38,33 €	
DFM1110160		•				M8 x 105	13	50	100	1	39,61 €	
DFM1110180		•				M8 x 130	13	75	50	1	23,64 €	
DFM1110220		•				M8 x 205	13	150	50	1	49,83 €	
DFM1110230			•			M10 x 60	17	5	50	1	23,00 €	
DFM1110320			•			M10 x 100	17	20	50	1	28,37 €	
DFM1110340			•			M10 x 110	17	20	50	1	30,67 €	
DFM1110360			•			M10 x 120	17	40	50	1	31,31 €	
DFM1110400			•			M10 x 130	17	50	50	1	33,22 €	
DFM1110440			•			M10 x 160	17	80	50	1	38,33 €	
DFM1110460			•			M10 x 180	17	100	25	1	25,56 €	
DFM1110540			•			M12 x 95	19	10	50	1	40,89 €	
DFM1110560			•			M12 x 100	19	15	50	1	41,53 €	
DFM1110580			•			M12 x 105	19	20	25	1	22,36 €	
DFM1110600			•			M12 x 115	19	30	25	1	23,64 €	
DFM1110620			•			M12 x 120	19	35	25	1	25,56 €	
DFM1110640			•			M12 x 135	19	50	25	1	24,92 €	
DFM1110680			•			M12 x 175	19	90	25	1	29,39 €	
DFM1110720			•			M12 x 220	19	135	10	1	16,61 €	
DFM1110780			•			M16 x 135	24	25	20	1	37,05 €	
DFM1110800			•			M16 x 150	24	40	20	4	39,61 €	
DFM1110810			•			M16 x 160	24	50	10	1	20,44 €	
DFM1110830			•			M16 x 210	24	100	10	1	25,56 €	
DFM1110870			•			M20 x 125	30	5	10	1	33,22 €	
DFM1110880			•			M20 x 160	30	5	10	1	38,33 €	
DFM1110920			•			M20 x 175	30	20	10	1	38,33 €	
DFM1110940			•			M20 x 185	30	30	10	1	128,23 €	

ANCLAJES UNIVERSALES PTB PARA CARGAS PESADAS

APLICACIONES

- Soportes de tubería y calefacción
- Bombas de calefacción
- Sistemas de ventilación y aire acondicionado
- Barreras de seguridad
- Escalera de incendios
- Barandillas
- Apropiado para aplicaciones que exigen una mayor resistencia a la corrosión

MATERIALES



AUTORIZACIONES



ANCLAJES DE CUERPO EXPANDIBLE CON CABEZAL FIJO FHS

DESCRIPCIÓN

- Anclaje de cuerpo expandible ligero para instalaciones pasantes a presión
- Calidad de acero grado 4.8
- Disponible en longitudes desde 45-100 mm

APLICACIONES

- Soportes de tubería y calefacción
- Vigas de acero
- Entibación
- Puertas robustas y persianas de seguridad

MATERIALES

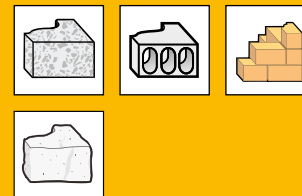

PTB-G - GALVANIZADO EN CALIENTE



REFERENCIA	Tamaño de rosca [mm]	Longitud [mm]	Tamaño de cabeza [mm]	Max t _{ex} [mm]	U.E	Master Pack	TARIFA
DFM1150120	• M8 x 85	13	30	100	1	43,44 €	
DFM1150230	• M10 x 60	17	5	100	1	62,61 €	
DFM1150320	• M10 x 100	17	20	50	1	39,61 €	
DFM1150620	• M12 x 120	19	35	25	1	30,67 €	
DFM1150660	• M12 x 165	19	80	25	1	40,89 €	
DFM1150730	• M16 x 100	24	5	25	1	61,33 €	
DFM1150780	• M16 x 135	24	25	20	1	52,39 €	

GALVANIZADO



REFERENCIA	Diámetro de broca [mm]	Longitud [mm]	Tamaño de cabeza [mm]	Tamaño de rosca [mm]	Max t _{ex} [mm]	U.E	Master Pack	TARIFA
DFM1210450	10 x 55	13	8	5	50	1	39,61 €	
DFM1210480	10 x 80	13	8	30	50	1	46,00 €	
DFM1210510	10 x 100	13	8	50	25	1	28,11 €	
DFM1210540	12 x 65	16	10	5	25	1	31,94 €	
DFM1210570	12 x 80	16	10	20	25	1	21,72 €	

ANCLAJES DE SUSPENSIÓN TW

DESCRIPCIÓN

- Anclaje universal para cargas medias

APLICACIONES

- Techos suspendidos
- Canalizaciones y ventilación suspendidas

MATERIALES



GALVANIZADO



REFERENCIA	Diámetro de broca [mm]	Longitud [mm]	Diámetro del ojo [mm]	U.E	Master Pack	TARIFA
DFM1210600	6 x 55	6	100	1	18,02 €	

INSTRUCCIONES DE INSTALACIÓN

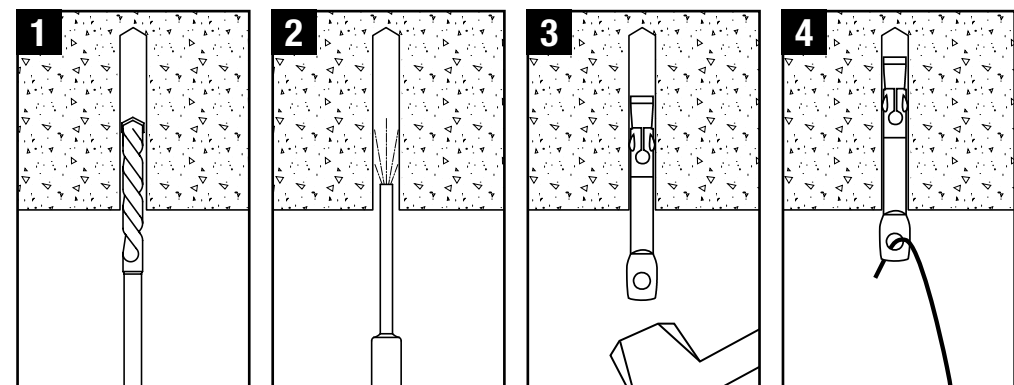

INFORMACIÓN TÉCNICA

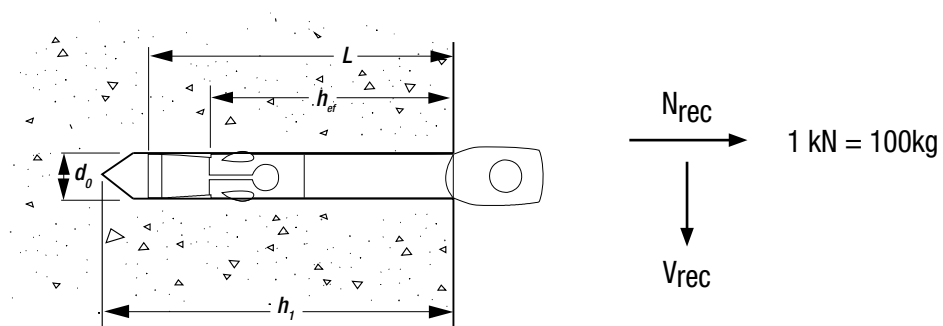

CARGAS RECOMENDADAS - HORMIGÓN NO AGRIETADO - ANCLAJES DE SUSPENSIÓN TW

$$\frac{N_{RK}}{\gamma_M \cdot \gamma_F} = N_{rec}$$

$\gamma_M = 2.1 \quad \gamma_F = 1.4$

Mida - $d_0 \times L$ [mm]	h_{ef} [mm]	h_1 [mm]	N_{rec} [kN]
6 x 55	25	40	0.4

ANCLAJES AUTORROSCANTES SNAKE®

DESCRIPCIÓN

- Anclaje autorroscante internamente, patentado con autorización ETA opción 1 para hormigón agrietado y no agrietado
- Aprobado para distancias al borde muy pequeñas
- Agarre completo a lo largo de toda la longitud del anclaje
- Instalación hasta 6 veces más rápida en comparación con los anclajes de golpeo
- Cada caja contiene broca propia y herramienta de colocación

APLICACIONES

- Conducto de suspensión
- Soportes de cables
- Soportes de tuberías
- Rociador contra incendios
- Alumbrado colgante

MATERIALES

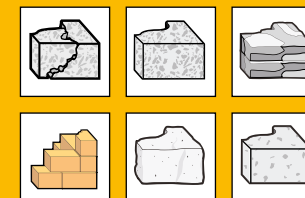

AUTORIZACIONES



ANCLAJES AUTORROSCANTES SNAKE® - GALVANIZADO

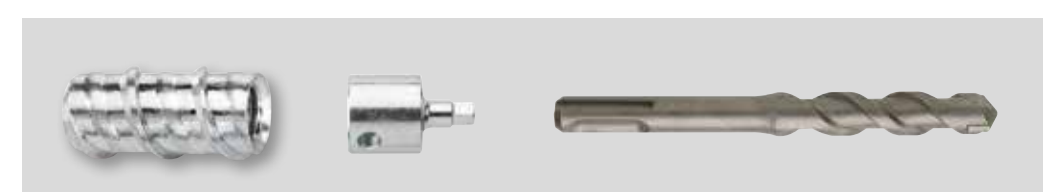

REFERENCIA	ETA	Tamaño de rosca [mm]	Longitud [mm]	Diámetro de broca [mm]	U.E	Master Pack	TARIFA
DFM2310050*	•	M8 x 31	12.7	50	1	60,05 €	
DFM2310000*	•	M10 x 31	12.7	50	1	54,30 €	
DFM2310100*	•	M12 x 42	19.1	50	1	128,23 €	

* Cada caja viene con una broca y una herramienta de ajuste.

INSTRUCCIONES DE INSTALACIÓN

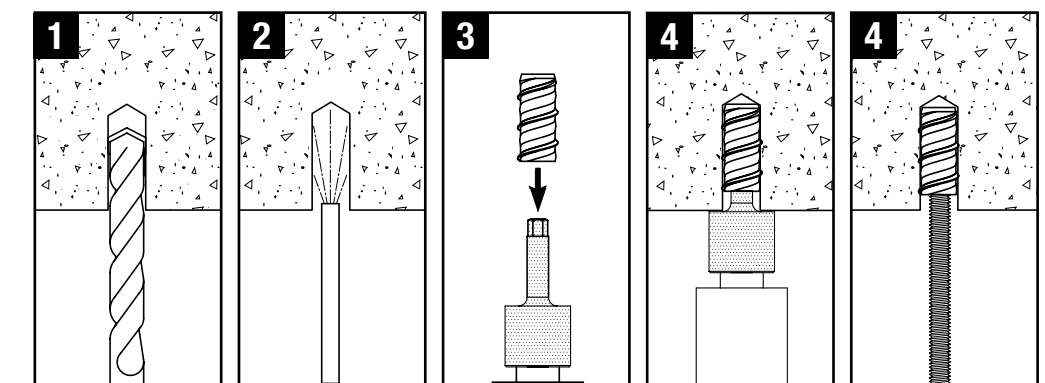

INFORMACIÓN TÉCNICA

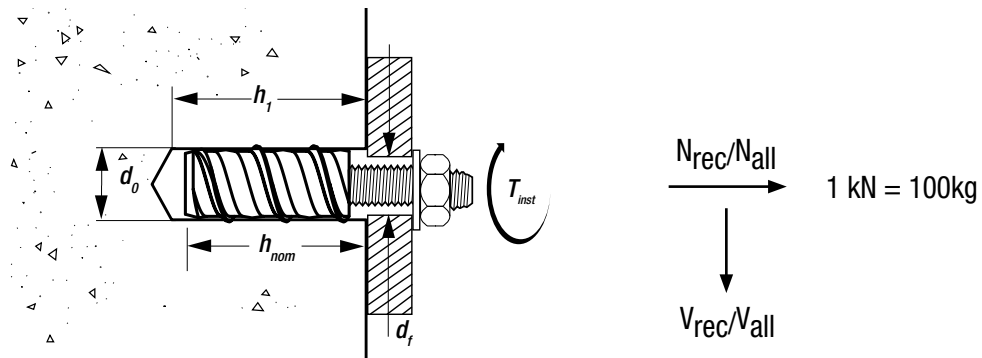

CARGAS RECOMENDADAS - HORMIGÓN NO AGRIETADO - ANCLAJES AUTORROSCANTES SNAKE®



$$\frac{N_{Rk}}{\gamma_M \cdot \gamma_F} = N_{rec}$$

$\gamma_M = 2.1 \quad \gamma_F = 1.4$

Mida - Rosca x L [mm]	d _o [mm]	h _{nom} [mm]	h ₁ [mm]	T _{inst} [Nm]	N _{rec} [kN]	V _{rec} [kN]
M12 x 42	19.1	54	60	15	2.5	2.5



CARGAS PERMITIDAS - HORMIGÓN NO AGRIETADO - ANCLAJES AUTORROSCANTES SNAKE®



$$\frac{N_{Rk}}{\gamma_M \cdot \gamma_F} = N_{all}$$

$\gamma_F = 1.4$



Mida - Rosca x L [mm]	d _o [mm]	h _{ef} [mm]	h ₁ [mm]	T _{inst} [Nm]	N _{all} [kN]	V _{all} [kN]
M8 x 31	12.7	30	50	10	2.0	2.4
M10 x 31	12.7	30	50	10	2.0	2.4



CARGAS PERMITIDAS - HORMIGÓN AGRIETADO - ANCLAJES AUTORROSCANTES SNAKE®



$$\frac{N_{Rk}}{\gamma_M \cdot \gamma_F} = N_{all}$$

$\gamma_F = 1.4$



Mida - Rosca x L [mm]	d _o [mm]	h _{ef} [mm]	h ₁ [mm]	T _{inst} [Nm]	N _{all} [kN]	V _{all} [kN]
M8 x 31	12.7	30	50	10	1.2	1.4
M10 x 31	12.7	30	50	10	1.2	1.4

ANCLAJE METÁLICO TIPO CUÑA PBZ

DESCRIPCIÓN

- Anclaje de expansión roscado internamente, galvanizado
- Anclaje fácil de instalar con autorización ETA opción 7 para hormigón no agrietado y autorización parte 6 para hormigón agrietado
- Resistencia al fuego F120
- DM-PRO (versión sin filo) está diseñado para cubrirlo de forma invisible con mortero después de utilizarlo.

APLICACIONES

- Accesorios eléctricos y conducto
- Ventilación
- Sistemas de aire acondicionado
- Techos suspendidos
- Asientos
- Barreras y rieles

MATERIALES



máx. M8

AUTORIZACIONES



DM-LIP-PRO - GALVANIZADO



REFERENCIA	1	2	Tamaño de rosca [mm]	Longitud [mm]	Diámetro de broca [mm]	U.E	Master Pack	TARIFA
DFM2110000	•		M6 x 25		8	100	1	16,71 €
DFM211010S	•	•	M8 x 30		10	50	1	12,52 €
DFM2110100	•	•	M8 x 30		10	100	1	23,00 €
DFM211015S	•	•	M10 x 40		12	50	1	15,97 €
DFM2110150	•	•	M10 x 40		12	100	1	29,34 €
DFM211020S	•	•	M12 x 50		16	50	1	30,67 €
DFM2110200	•	•	M12 x 50		16	100	1	57,50 €

DM-PRO - GALVANIZADO



REFERENCIA	1	2	Tamaño de rosca [mm]	Longitud [mm]	Diámetro de broca [mm]	U.E	Master Pack	TARIFA
DFM211055S	•	•	M8 x 30		10	50	1	7,67 €
DFM2110550	•	•	M8 x 30		10	100	1	14,08 €
DFM211060S	•	•	M10 x 40		12	50	1	12,78 €
DFM2110600	•	•	M10 x 40		12	100	1	23,47 €
DFM211065S	•	•	M12 x 50		16	50	1	25,56 €
DFM2110650	•	•	M12 x 50		16	100	1	49,19 €
DFM2110700	•	•	M16 x 65		20	25	4	25,56 €
DFM2110750	•	•	M20 x 80		25	25	1	51,11 €

ANCLAJES DE GOLPEO DM

DESCRIPCIÓN

- Anclaje de expansión roscada internamente
- Anclaje fácil de instalar con autorización ETA opción 7 para hormigón no agrietado y autorización parte 6 para hormigón agrietado (solamente galvanizado y acero inoxidable)
- Resistencia al fuego
- Aprobado para fijaciones que exigen una mayor resistencia a la corrosión

APLICACIONES

- Accesorios eléctricos y conducto
- Ventilación
- Sistemas de aire acondicionado
- Techos suspendidos
- Asientos
- Barreras y rieles

MATERIALES



máx. M8

HERRAMIENTAS DE COLOCACIÓN



REFERENCIA	Tamaño de rosca [mm]	U.E	Master Pack	TARIFA
DFM2100010	M6	1	1	0,70 €
DFM2100060	M8	1	1	0,77 €
DFM2100110	M10	1	1	1,28 €
DFM2100160	M12	1	1	1,79 €
DFM2100210	M16	1	1	3,58 €
DFM2100260	M20	1	1	4,47 €

INSTRUCCIONES DE INSTALACIÓN

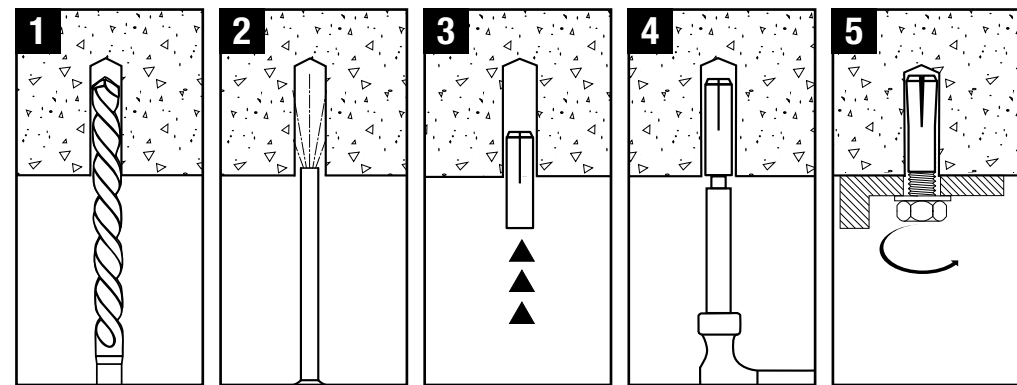

TORNILLOS TAPPER-PRO

DESCRIPCIÓN

- Tornillo autorroscante para hormigón de una sola pieza PARA USAR CON en diversos materiales base incluyendo la madera
- Contiene un revestimiento Perma-Seal® resistente a la corrosión y un diseño de rosca adaptado para instalación con torque bajo. El tornillo tiene también un punto de barrena para madera (no es necesario taladrado previo)
- El único tornillo de hormigón que cumple las normas 2012 IBC e IRC para 4 materiales base diferentes

APLICACIONES

- Soportes generales
- Iluminación de metal exterior
- Persianas contra tormenta
- Aplicaciones marinas

MATERIALES



AUTORIZACIONES



TORNILLOS DE CABEZA HEXAGONAL TAPPER-PRO - PERMA-SEAL®

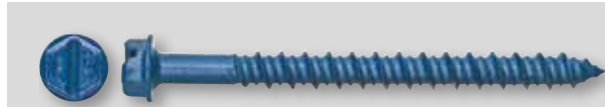

REFERENCIA	Tamaño de rosca [mm]	Longitud [mm]	Diámetro de broca [mm]	Max t _{em} [mm]	U.E	Master Pack	TARIFA
DWT1400100	6.3 x 32		4.8*	7**	100	1	12,97 €
DWT1400150	6.3 x 45		4.8*	1	100	1	18,34 €
DWT1400250	6.3 x 70		4.8*	26	100	1	21,79 €

*Si desea instrucciones para una instalación correcta consulte el Manual Técnico e ICC-ES
 **La profundidad de empotramiento reducida de 25 mm, no está aprobada por ICC-ES

TORNILLOS DE CABEZA PLANA TAPPER-PRO - PERMA-SEAL®

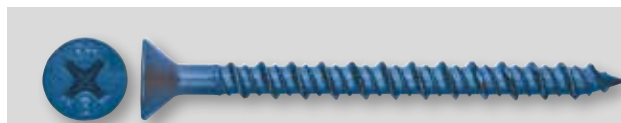

REFERENCIA	Tamaño de rosca [mm]	Longitud [mm]	Diámetro de broca [mm]	Max t _{em} [mm]	U.E	Master Pack	TARIFA
DWT1410650	4.8 x 57		4*	13	100	1	13,29 €
DWT1410850	4.8 x 101		4*	57	100	1	19,17 €
DWT1410150	6.3 x 45		4.8*	1	100	1	18,53 €
DWT1410250	6.3 x 70		4.8*	26	100	1	20,44 €
DWT1410300	6.3 x 82		4.8*	38	100	1	24,92 €
DWT1410400	6.3 x 101		4.8*	57	100	1	39,61 €

*Si desea instrucciones para una instalación correcta consulte el Manual Técnico e ICC-ES
 **La profundidad de empotramiento reducida de 25 mm, no está aprobada por ICC-ES

INSTRUCCIONES DE INSTALACIÓN

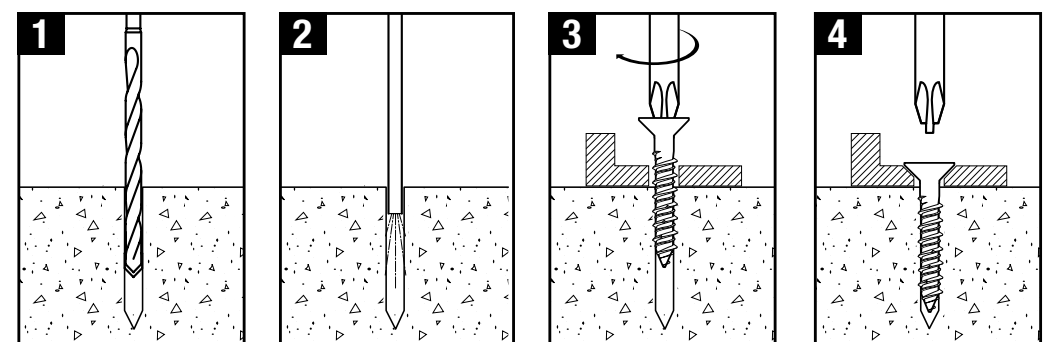

ANCLAJE SPIKE® CABEZA ALOMADA

DESCRIPCIÓN

- Anclaje patentado de una pieza resistente a las vibraciones y a prueba de falsificación con un grado de acero de 8.2 y cabeza alomada
- El diseño de anclaje pre-estirado permite facilidad de instalación

APLICACIONES

- Barandillas
- Trabajo de enrejado
- Mobiliario urbano
- Acoplamiento de carriles de metal
- Soportes de cables y puntales

MATERIALES

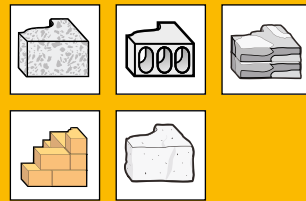

GALVANIZADO

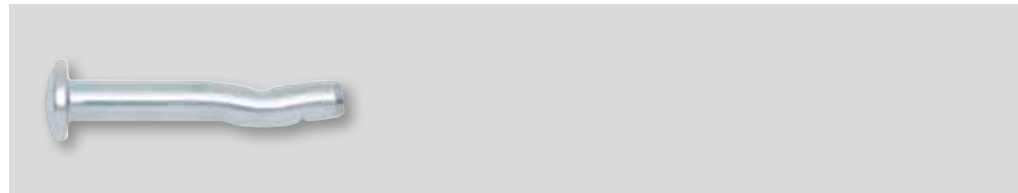

REFERENCIA	Diámetro de broca [mm]	Longitud [mm]	Max t _{fix} [mm]	U.E	Master Pack	TARIFA
DFM3110240	5 x 32	10	100	1	1	20,44 €
DFM3110280	5 x 38	16	100	1	1	15,33 €

INSTRUCCIONES DE INSTALACIÓN

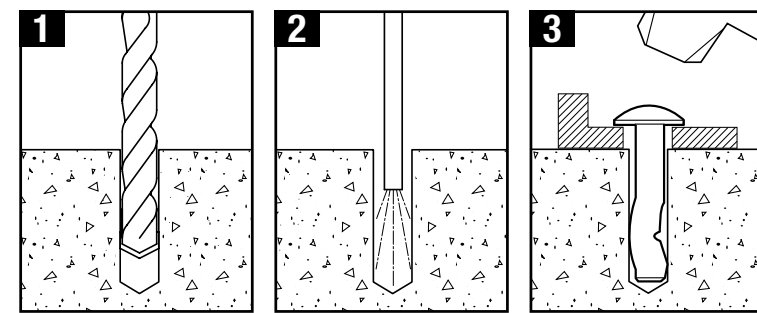

INFORMACIÓN TÉCNICA

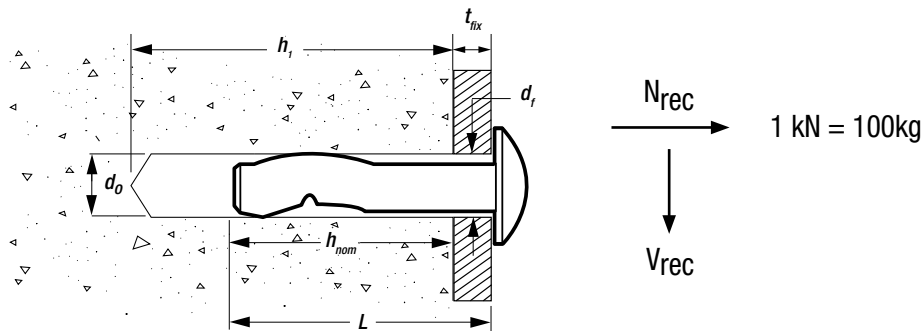

CARGAS RECOMENDADAS - HORMIGÓN NO AGRIETADO - SPIKE™

$\frac{N_{Rk}}{\gamma_M \cdot \gamma_F} = N_{rec}$
 $\gamma_M = 2.1 \quad \gamma_F = 1.4$

Mida - d ₀ x L [mm]	h _{nom} [mm]	t _{fix} [mm]	h ₁ [mm]	d _f [mm]	N _{rec} [kN]	V _{rec} [kN]
5 x 32	22	10	32	6	0.5	0.5
5 x 38	22	16	32	6	0.5	0.5

GALVANIZADO

PERNOS PARA CONEXIÓN DE ALAMBRES SPIKE®

DESCRIPCIÓN

- Anclaje patentado de una pieza resistente a las vibraciones con un grado de acero de 8.2 y ojal
- El diseño de anclaje pre-estirado permite facilidad de instalación

APLICACIONES

- Techos suspendidos
- Anclajes de Suspensión

MATERIALES

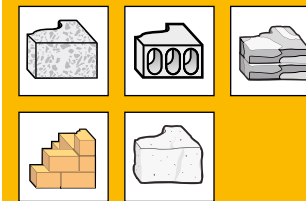

GALVANIZADO



REFERENCIA	Diámetro de broca [mm]	Longitud [mm]	Diámetro del ojo [mm]	U.E	Master Pack	TARIFA
DFM3110000	5 x 30	6	100	1	1	40,25 €

INSTRUCCIONES DE INSTALACIÓN

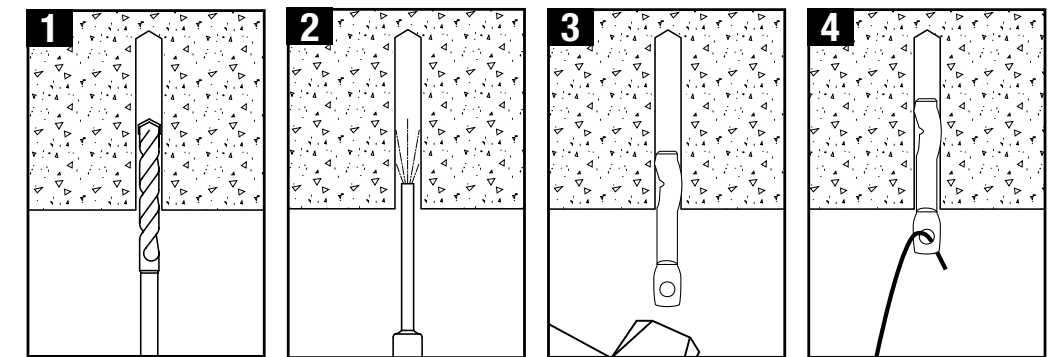

INFORMACIÓN TÉCNICA

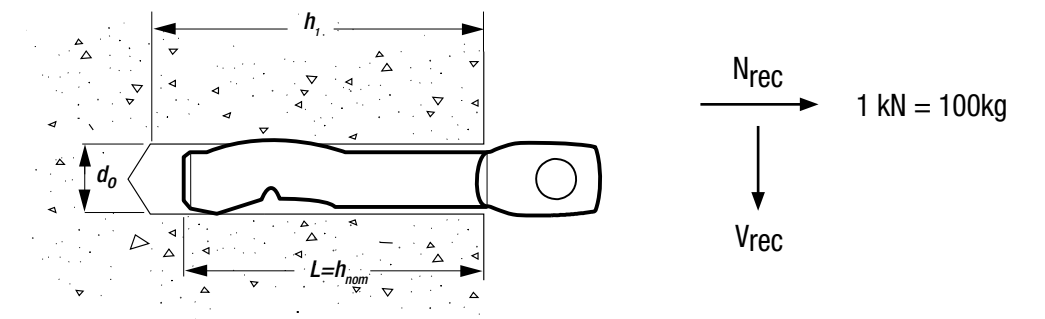

CARGAS RECOMENDADAS - HORMIGÓN NO AGRIETADO - PERNOS PARA CONEXIÓN DE ALAMBRES SPIKE®

$\frac{N_{Rk}}{\gamma_M \cdot \gamma_F} = N_{rec}$
 $\gamma_M = 2.1 \quad \gamma_F = 1.4$

Mida - d ₀ x L [mm]	h _{nom} [mm]	h ₁ [mm]	N _{rec} [kN]
5 x 30	30	40	0.4

DESCRIPCIÓN

- Clavo de cuña de acero con autorización ETA parte 6 para sistemas redundantes
- Resistencia al fuego aprobada
- Conjunto de anclaje con martillo para instalaciones pasantes a presión

APLICACIONES

- Listones
- Perfiles metálicos
- Ménsulas para techos suspendidos
- Ménsulas en escuadra

MATERIALES

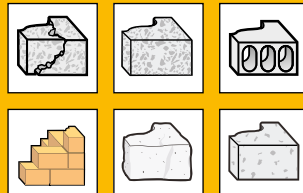

AUTORIZACIONES

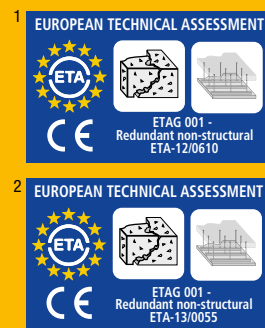

BSC-PBZ-PRO



REFERENCIA	ETA	Díámetro de broca [mm]	Longitud [mm]	Max t _{fix} [mm]	U.E	Master Pack	TARIFA
DFM3310000	•	6 x 35	35	5	200	1	27,09 €
DFM3310050	•	6 x 65	65	35	100	1	23,00 €

PBZ-PRO



REFERENCIA	ETA	Díámetro de broca [mm]	Longitud [mm]	Max t _{fix} [mm]	U.E	Master Pack	TARIFA
DFM3310100	•	6 x 35	35	5	100	1	19,17 €
DFM3310150	•	6 x 65	65	35	100	1	30,03 €

INSTRUCCIONES DE INSTALACIÓN

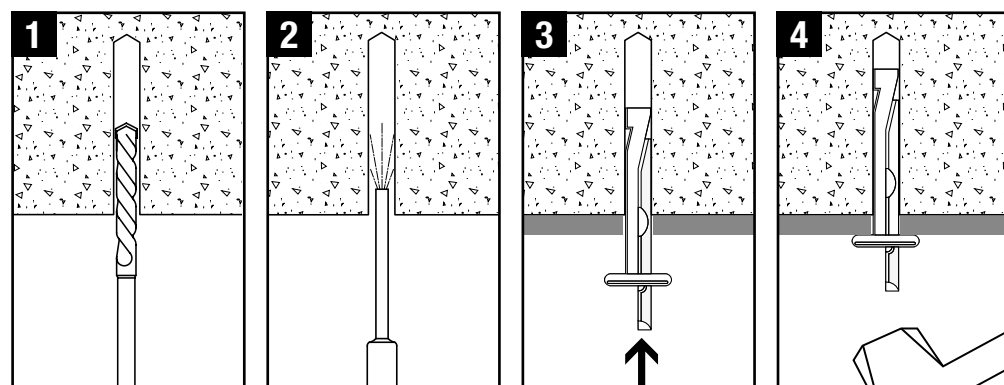

INFORMACIÓN TÉCNICA

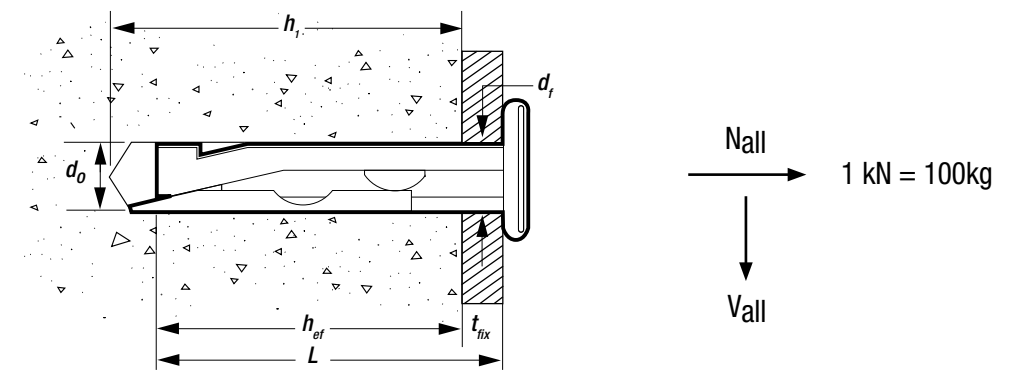

CARGAS PERMITIDAS - HORMIGÓN AGRIETADO - BSC-PBZ-PRO

Mida- d ₀ x L [mm]	h _{ef} [mm]	h _f [mm]	d _f [mm]	t _{fix} [mm]	N _{all} & V _{all} [kN]
6 x 35	30	40	7	5	1.4
6 x 65	30	40	7	35	1.4



CARGAS PERMITIDAS - HORMIGÓN AGRIETADO - PBZ-PRO

Mida- d ₀ x L [mm]	h _{ef} [mm]	h _f [mm]	d _f [mm]	t _{fix} [mm]	N _{all} & V _{all} [kN]
6 x 35	30	40	7	5	1.4
6 x 65	30	40	7	35	1.4



$$\frac{N_{Rk}}{\gamma_M \cdot \gamma_F} = N_{all}$$

$\gamma_f = 1.4$

PRESILLAS PARA TECHO

DESCRIPCIÓN

- Presilla para techo con orificio para aplicaciones más ligeras en hormigón y albañilería
- El cuerpo del clavo se martillea hasta extender toda su longitud en el orificio

APLICACIONES

- Techos suspendidos de poco peso
- Anclaje de Suspensión

MATERIALES

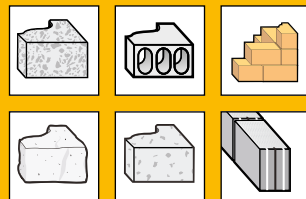

GALVANIZADO

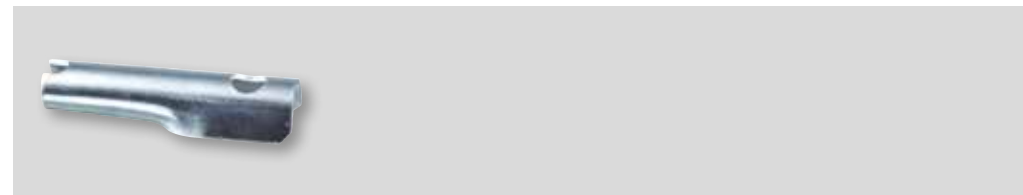

REFERENCIA	Diámetro de broca [mm]	Longitud [mm]	Diámetro del ojo [mm]	U.E	Master Pack	TARIFA
DFM3130500	8 x 42	5	100	1	17,63 €	

INSTRUCCIONES DE INSTALACIÓN

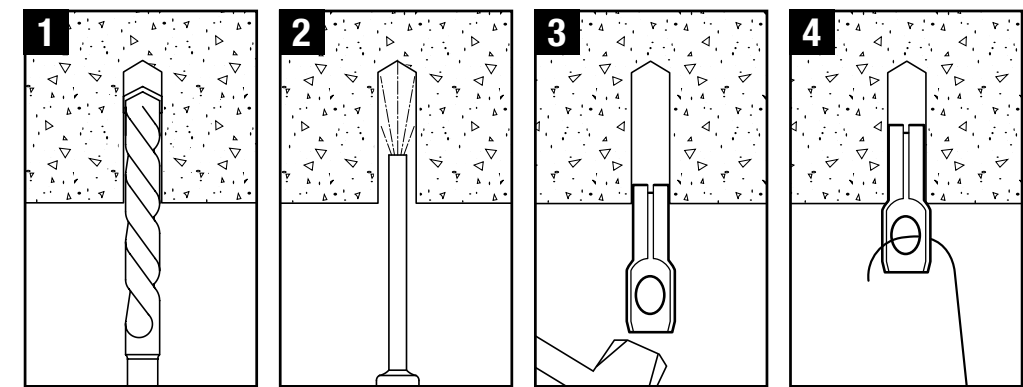

INFORMACIÓN TÉCNICA

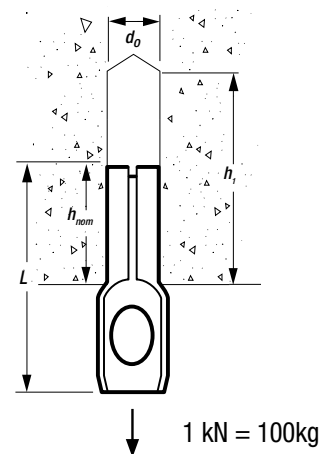

CARGAS RECOMENDADAS - HORMIGÓN NO AGRIETADO - PRESILLAS PARA TECHO

Mida - d ₀ x L [mm]	h _{nom} [mm]	h ₁ [mm]	N _{rec} [kN]
8 x 42	18	30	0.2

$\frac{N_{Rk}}{\gamma_M \cdot \gamma_F} = N_{rec}$
 $\gamma_M = 2.1 \quad \gamma_F = 1.4$

CLAVOS PARA FIJACIÓN

DESCRIPCIÓN

- Clavos para aplicaciones más ligeras en hormigón y albañilería
- El cuerpo del clavo se martillea hasta extender toda su longitud en el orificio
- El collar sujeta el objeto que se va a acoplar

APLICACIONES

- Sujeciones temporales o no estructurales
- Andamiaje
- Barandillas provisionales

MATERIALES

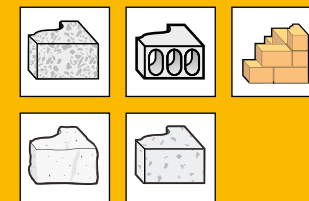

GALVANIZADO



REFERENCIA	Diámetro de broca [mm]	Longitud [mm]	Tamaño de cabeza [mm]	Max t _{ex} [mm]	U.E	Master Pack	TARIFA
DFM3130000	6 x 30	12	2	200	1	16,61 €	
DFM3130050	6 x 40	12	10	200	1	19,17 €	
DFM3130100	6 x 50	12	20	200	1	21,08 €	
DFM3130150	6 x 60	12	30	200	1	22,74 €	
DFM3130200	6 x 80	12	50	100	1	15,33 €	
DFM3130250	8 x 70	14	30	100	1	18,53 €	
DFM3130300	8 x 90	14	50	100	1	21,72 €	
DFM3130350	8 x 110	14	50	50	1	13,42 €	
DFM3130400	8 x 130	14	70	50	1	15,97 €	
DFM3130450	8 x 150	14	90	100	1	33,22 €	

INSTRUCCIONES DE INSTALACIÓN

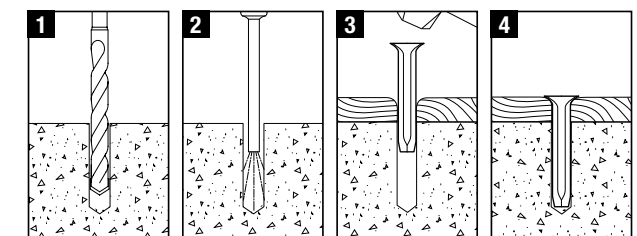

INFORMACIÓN TÉCNICA

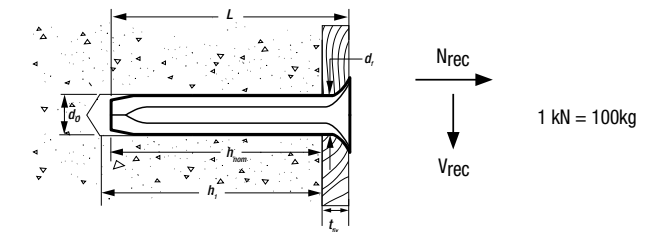

CARGAS RECOMENDADAS - HORMIGÓN NO AGRIETADO - CLAVOS PARA FIJACIÓN

Mida - d ₀ x L [mm]	h _{nom} [mm]	h ₁ [mm]	d _f [mm]	t _{fix} [mm]	N _{rec} [kN]
6 x 30	29	35	6	1	0.3
6 x 40	30	40	6	10	0.3
6 x 50	30	40	6	20	0.3
6 x 60	30	40	6	30	0.3
6 x 80	30	40	6	50	0.3
8 x 70	40	50	8	30	0.5
8 x 90	40	50	8	50	0.5
8 x 110	40	50	8	70	0.5
8 x 130	40	50	8	90	0.5
8 x 150	40	50	8	110	0.5

$\frac{N_{Rk}}{\gamma_M \cdot \gamma_F} = N_{rec}$
 $\gamma_M = 2.1 \quad \gamma_F = 1.4$

TACO DE NYLON CON TORNILLO

DESCRIPCIÓN

- Taco de Nylon con Tornillo
- Fácil de instalar
- Se expande al martillar, se quita desatornillando

APLICACIONES

- Soportes de aislamiento térmico
- Presillas de conducto
- Zócalos
- Soportes de metal y armazones
- Enlace

MATERIALES

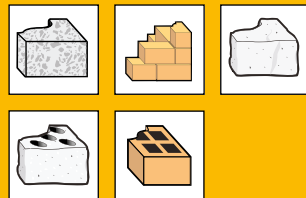

TACO DE NYLON CON TORNILLO NHS



REFERENCIA	Diámetro de broca [mm]	Longitud [mm]	Max t_{fix} [mm]	U.E	Master Pack	TARIFA
DFM3211000	6 x 40	15	100	1	1	6,39 €
DFM3211050	6 x 60	35	100	1	1	8,94 €
DFM321106S	6 x 80	55	50	1	1	5,11 €
DFM321107S	8 x 60	20	50	1	1	8,31 €
DFM321110S	8 x 80	40	50	1	1	8,94 €
DFM321115S	8 x 100	60	50	1	1	10,22 €
DFM321118S	8 x 120	80	50	1	1	12,78 €

INSTRUCCIONES DE INSTALACIÓN

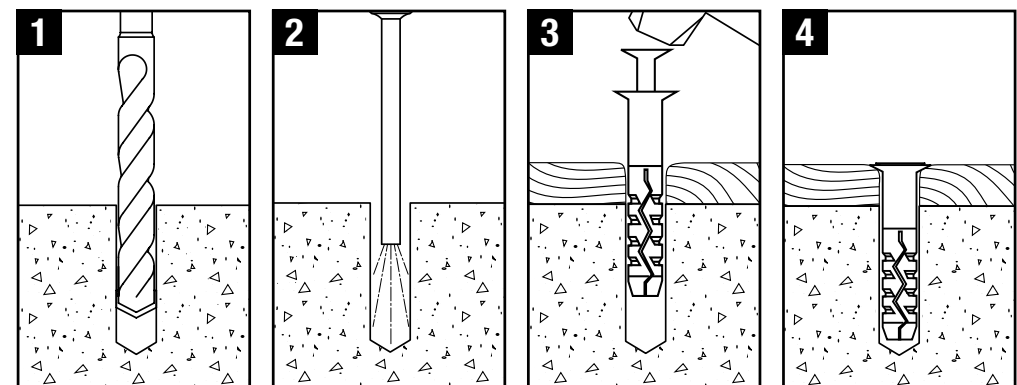

INFORMACIÓN TÉCNICA

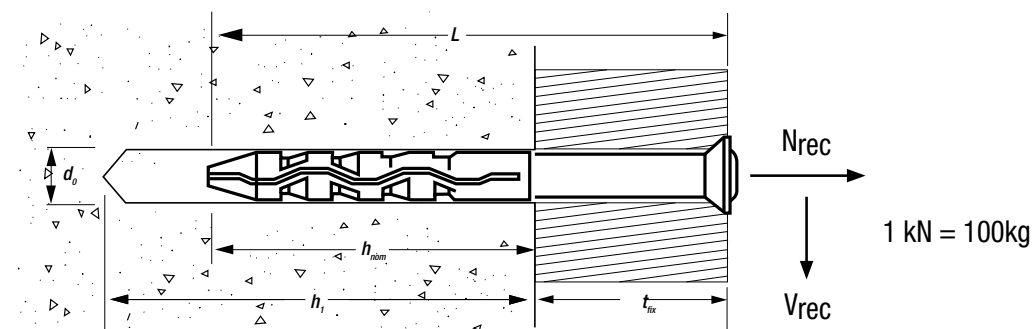

TORNILLOS PARA VENTANA

DESCRIPCIÓN

- Tornillo de ventana con cabeza cilíndrica para armazones de madera y con cabeza plana para armazones metálicos y plásticos
- Galvanizado con escotadura torx T25 o T30 y rosca autoperforante
- Fijación libre de tensión sin tapones adicionales
- Solamente es necesario un diámetro de broca de 6 mm (6,5mm en hormigón o ladrillo muy duro)

APLICACIONES

- Armazones de madera y plástico para ventanas

MATERIALES



PSZ - PARA ARMAZONES DE MADERA

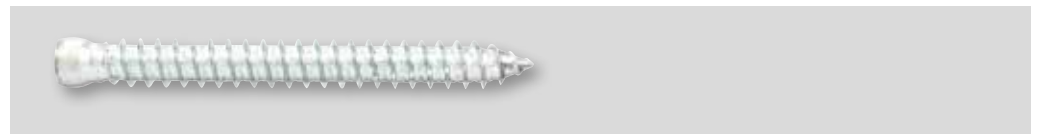

REFERENCIA	Tamaño de rosca [mm]	Longitud [mm]	TORX [mm]	Max t_{fix} [mm]	U.E	Master Pack	TARIFA
DFM3520350	7.5 x 72	42	T25	100	1	1	14,06 €
DFM3520400	7.5 x 92	62	T25	100	1	1	18,53 €
DFM3520450	7.5 x 112	82	T25	50	1	1	13,42 €
DFM3520500	7.5 x 132	102	T25	50	1	1	17,25 €
DFM3520550	7.5 x 152	122	T25	50	1	1	19,81 €
DFM3520650	7.5 x 182	152	T25	50	1	1	34,50 €

PS - PARA ARMAZONES DE PLASTICO

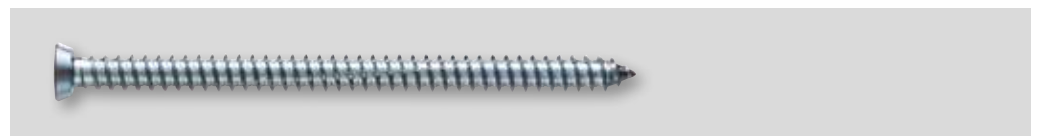

REFERENCIA	Tamaño de rosca [mm]	Longitud [mm]	TORX [mm]	Max t_{fix} [mm]	U.E	Master Pack	TARIFA
DFM3510250	7.5 x 72	42	T30	100	1	1	14,69 €
DFM3510300	7.5 x 92	62	T30	100	1	1	19,17 €
DFM3510350	7.5 x 112	82	T30	50	1	1	14,06 €
DFM3510400	7.5 x 132	102	T30	50	1	1	18,53 €
DFM3510450	7.5 x 152	122	T30	50	1	1	21,72 €
DFM3510500	7.5 x 182	152	T30	50	1	1	34,50 €

ANCLAJES QUÍMICOS

ANCLAJES QUÍMICOS Y ACCESORIOS PARA TODAS LAS APLICACIONES.

El conjunto de anclajes químicos DEWALT ofrece alto rendimiento, fijaciones libres de tensión para trabajos de albañilería, obras de acero y hormigón.

PRINCIPIOS DE TRABAJO

Más apropiado para aplicaciones de cargas elevadas, la unión resultante entre el anclaje y la resina suele ser más fuerte que el propio material base. La baja expansión y las fuerzas de separación cuando el anclaje está pretensado o cargado, permiten cortas distancias y separaciones al borde.

Esto hace que sean ideales para fijaciones próximas al borde, pequeñas separaciones y utilización en hormigón de calidad desconocida o de baja resistencia a la compresión.

Cada anclaje químico DEWALT se encuentra específicamente formulado para suministrar un conjunto de propiedades únicas apropiadas para diversas aplicaciones. Las capacidades de carga dependerán de la resistencia e integridad del material base, especificación de perno sin cabeza o barra de refuerzo y profundidades de empotramiento.

Si desea información técnica completa y para descargar la aprobación pertinente y documentación de certificados visite por favor www.DEWALT.com.

ANCLAJES VINILÉSTER



AC100-PRO

- Buenas propiedades para altas cargas térmicas y mecánicas
- Anclaje viniléster sin estireno
- Menor tiempo de curado
- Alta resistencia adhesiva, sobre todo en condiciones alcalinas
- Apropiado para condiciones húmedas/agujeros llenos de agua
- Aprobado para diversos materiales base

ANCLAJES DE POLIÉSTER



PV45-PRO

- Curado rápido
- Apropiado para diversos materiales base
- Solución rentable

TIEMPOS DE CURADO (A 10°C)



TIPO	PV45-PRO	AC100-PRO
GEL	15 min	15 min
SECO	80 min	80 min
HÚMEDO	Inapropiado	160 min



ANCLAJE VINELÉSTER SIN ESTIRENO AC100-PRO

APROBADO PARA LA MAYORÍA DE LAS APLICACIONES.

El AC100-PRO es un anclaje químico de viniléster bicomponente aprobado para casi todas las aplicaciones y materiales base.

Proporciona un rendimiento constante en hormigón agrietado y no agrietado con una gran diversidad de diámetros de orificio y profundidades de empotrado así como espesores de fijación flexibles y un proceso de instalación sencillo.

PARA HORMIGÓN

- Autorización ETAG 001 (ETA Opción 1) PARA USAR CON en hormigón agrietado

PARA ALBAÑILERÍA

- Autorización ETAG 029 PARA USAR CON en ladrillo sólido y hueco

PARA BARRA DE REFUERZO INSTALADA POSTERIORMENTE

- Autorización ETA y National German

PARA CARGAS SÍSMICAS

- Aprobado para carga sísmica en conformidad con la categoría C1.

FLEXIBILIDAD INCORPORADA

El AC100-PRO está aprobado para un rango de temperaturas durante un tiempo escaso de hasta 120° C y puede incluso utilizarse en agujeros con agua. Proporciona también un tiempo de curado rápido y una capacidad de carga alta que hacen que sea un anclaje adhesivo ideal PARA USAR CON in situ.

- Aprobado para agujeros taladrados que contienen agua y para aplicaciones elevadas (M8 - M16)
- Temperatura de instalación hasta -10° C
- Apropiado PARA USAR CON con brocas de martillo rotatorio
- Vida útil de hasta 18 meses (hasta 12 meses para tamaños de 300 ml)

El sistema incluye también una amplia gama de accesorios incluyendo boquillas de mezclado, herramientas dispensadoras, escobillas y varillas roscadas.

ANCLAJE VINELÉSTER SIN ESTIRENO AC100-PRO

MATERIALES

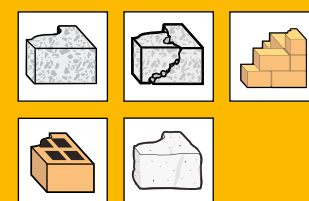

AUTORIZACIONES



300ml

REFERENCIA		Tamaño de cartucho [ml]	U.E	Master Pack	TARIFA
DFC1230050	•	300	1	1	21,72 €

INSTRUCCIONES DE INSTALACIÓN - HORMIGÓN Y LADRILLO SÓLIDO / MAMPOSTERÍA

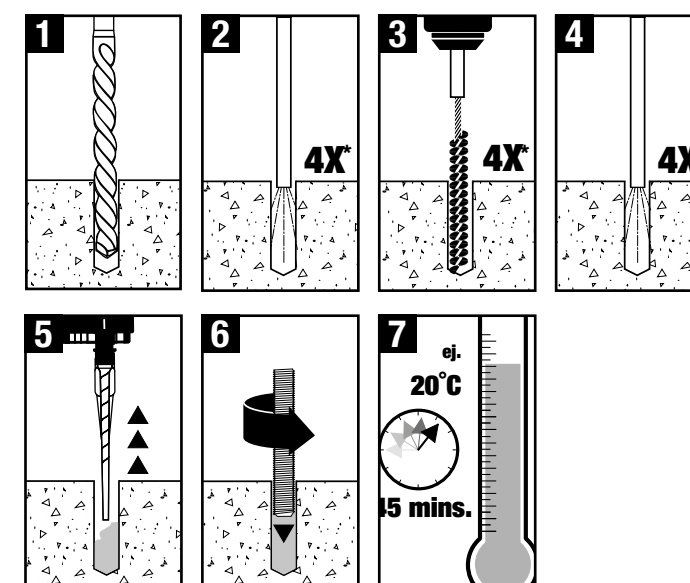

INSTRUCCIONES DE INSTALACIÓN - LADRILLOS HUECOS

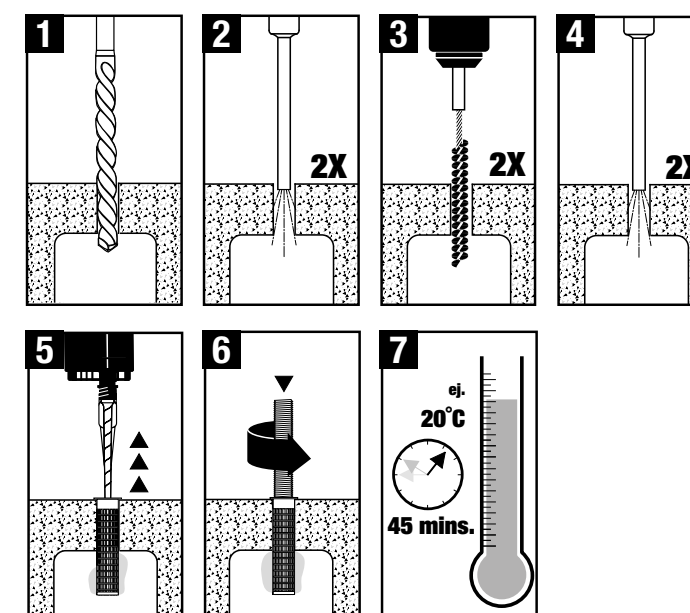

TIEMPOS DE CURADO			
TEMP °C	GEL	INSTALACIÓN SECA	INSTALACIÓN HÚMEDA
-10 a -4	90 min	24 h	48 h
-5 a -1	90 min	14 h	28 h
0 a 4	45 min	7 h	14 h
5 a 9	25 min	2 h	4 h
10 a 19	15 min	80 min	160 min
20 a 29	6 min	45 min	90 min
30 a 34	4 min	25 min	50 min
35 a 39	2 min	20 min	40 min
+40	1,5 min	15 min	30 min

INFORMACIÓN TÉCNICA - VARILLA ROSCADA Y VARILLA

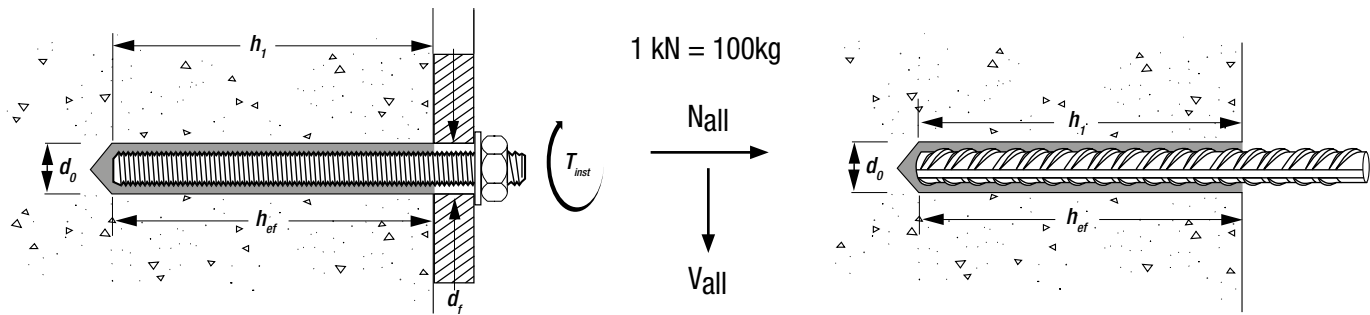

INFORMACIÓN TÉCNICA - VARILLA ROSCADA

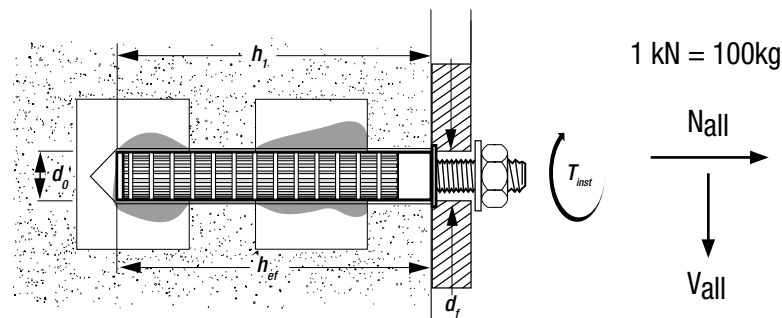

ANCLAJE QUÍMICO DE POLIÉSTER AC100-PRO

CARGAS PERMITIDAS - HORMIGÓN NO AGRIETADO, VARILLA ROSCADA - AC100-PRO

$\frac{N_{Rk}}{\gamma_M \cdot \gamma_F} = N_{all}$
 $\gamma_F = 1.4$

8.8

A corto plazo 40°C, a largo plazo 24°C

Mida	d _o [mm]	d _f [mm]	h _{ef} [mm]		T _{inst} [Nm]	N _{all} [kN]		V _{all} [kN]	
			min	max		min	max	min	max
M8	10	9	60	160	10	7.9	13.8	8.4	8.4
M10	12	12	60	200	20	9.3	21.9	13.1	13.1
M12	14	14	70	240	40	11.7	31.9	19.3	19.3
M16	18	18	80	320	80	14.3	59.7	34.3	35.8
M20	24	22	90	400	120	17.1	93.3	41.0	56.0
M24	28	26	96	480	160	18.8	134.3	45.1	80.6
M27	32	30	108	540	180	22.4	175.0	53.9	105.0
M30	35	33	120	600	200	26.3	213.2	63.1	128.0

CARGAS PERMITIDAS - HORMIGÓN AGRIETADO, VARILLA ROSCADA - AC100-PRO

$\frac{N_{Rk}}{\gamma_M \cdot \gamma_F} = N_{all}$
 $\gamma_F = 1.4$

8.8

A corto plazo 40°C, a largo plazo 24°C

Mida	d _o [mm]	d _f [mm]	h _{ef} [mm]		T _{inst} [Nm]	N _{all} [kN]		V _{all} [kN]	
			min	max		min	max	min	max
M8	10	9	60	160	10	2.9	7.7	5.7	8.4
M10	12	12	60	200	20	3.6	12.5	9.0	13.1
M12	14	14	70	240	40	5.8	19.7	13.8	19.3
M16	18	18	80	320	80	8.8	35.1	21.1	35.8
M20	24	22	90	400	120	12.2	54.9	29.3	56.0
M24	28	26	96	480	160	13.4	79.0	32.2	80.6
M27	32	30	108	540	180	16.0	118.1	38.5	105.0
M30	35	33	120	600	200	18.8	145.9	45.1	128.0

HERRAMIENTAS DISPENSADORAS



DFC1610000

REFERENCIA	Tipo	Tamaño de cartucho [ml]	U.E	Master Pack	TARIFA
DFC1610000	Manual	300	1	1	37,05 €

ANCLAJE QUÍMICOS DE POLIÉSTER SIN ESTIRENO PV45-PRO

DESCRIPCIÓN

- Autorización ETA para hormigón no agrietado, ladrillo sólido y hueco
- Endurecimiento rápido
- Formulación de bajo olor sin estireno
- Ideal para varillas roscadas
- Hasta 9 meses de vida útil

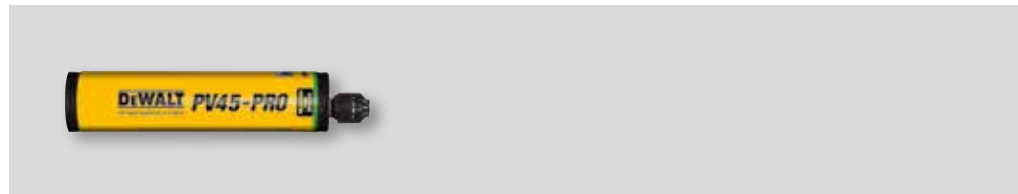

REFERENCIA				Master Pack	TARIFA
DFC1320000	•	Tamaño de cartucho [ml] 300	U.E 1	1	17,25 €

INSTRUCCIONES DE INSTALACIÓN - HORMIGÓN Y LADRILLO SÓLIDO / MAMPOSTERÍA

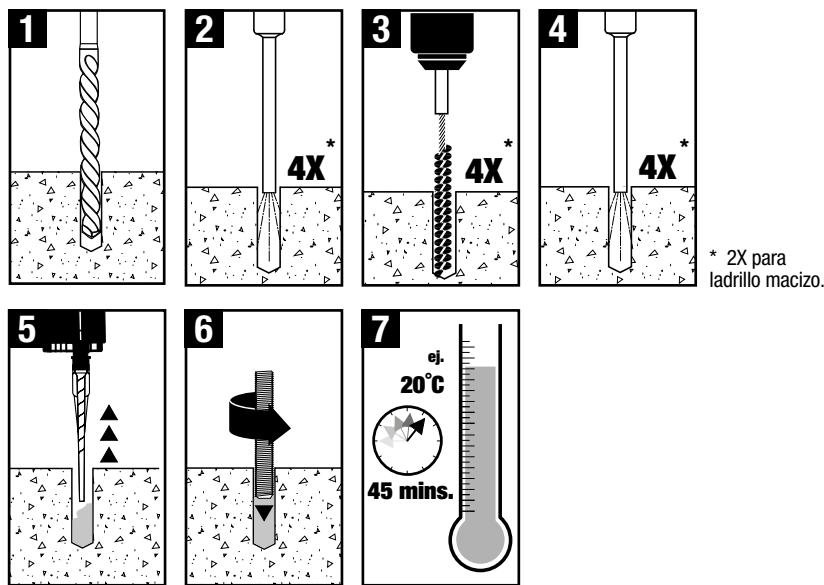

MATERIALES

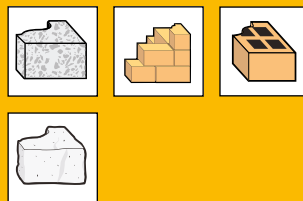

AUTORIZACIONES



INSTRUCCIONES DE INSTALACIÓN - LADRILLOS HUECOS

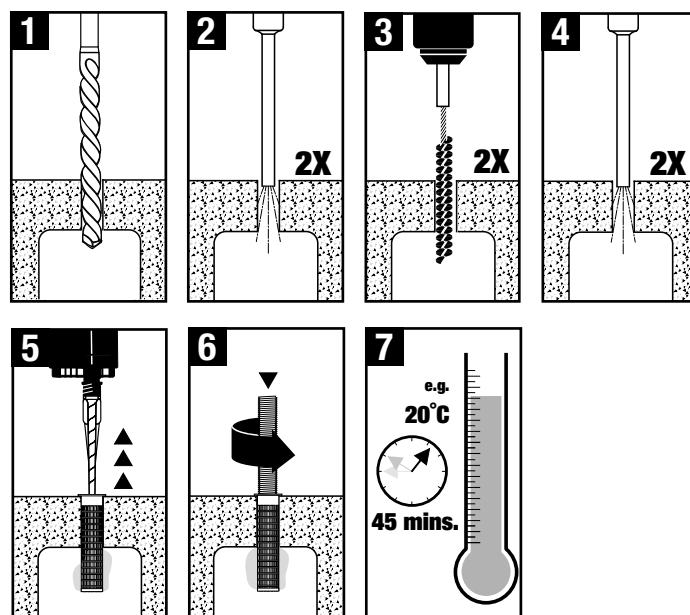

TIEMPOS DE CURADO

TEMP °C	TIEMPO DE GEL	INSTALACIÓN SECA
- 5 a -1	90 min	360 min
0 a 4	45 min	180 min
5 a 9	25 min	120 min
10 a 14	20 min	100 min
15 a 19	15 min	80 min
20 a 29	6 min	45 min
30 a 34	4 min	25 min
35 a 39	2 min	20 min



CARGAS PERMITIDAS - HORMIGÓN NO AGRIETADO - PV45-PRO

$$\frac{N_{Rk}}{\gamma_M \cdot \gamma_F} = N_{all}$$

$$\gamma_F = 1.4$$

C20/25

8.8

A corto plazo 40°C, a largo plazo 24°C

Mida	d ₀ [mm]	d _f [mm]	h _{ef} [mm]	T _{inst} [Nm]	N _{all} [kN]	V _{all} [kN]
M8	10	10	80	10	6.3	8.6
M10	12	12	90	20	13.9	13.1
M12	14	14	110	40	13.9	19.4
M16	18	18	125	60	19.8	36.0
M20	24	24	170	120	29.8	56.0
M24	28	28	210	150	37.7	80.6

INFORMACIÓN TÉCNICA - VARILLA ROSCADA SIN MANGA

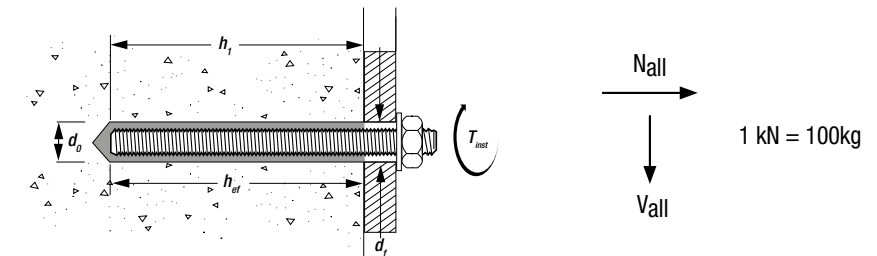

INFORMACIÓN TÉCNICA - VARILLA ROSCADA CON MANGA

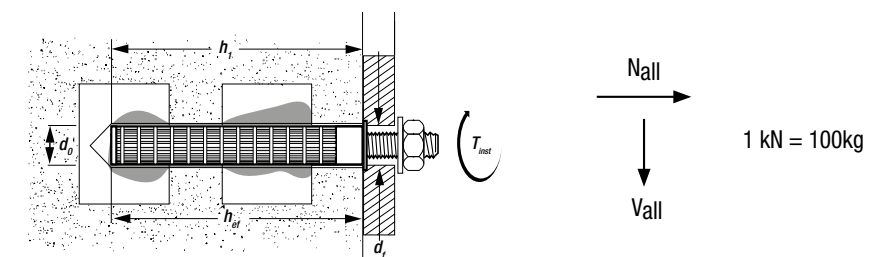

HERRAMIENTAS DISPENSADORAS

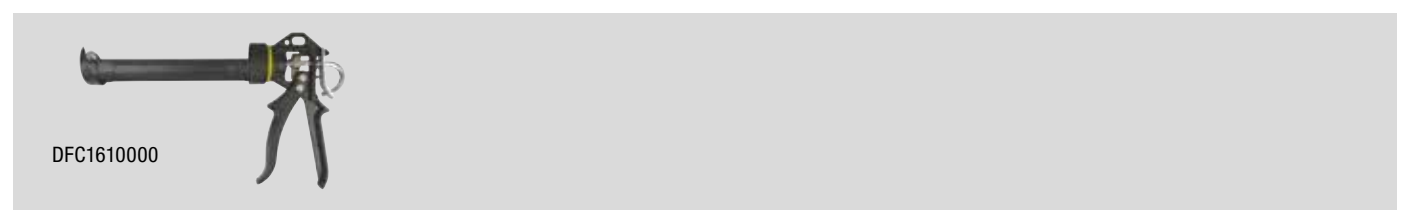

REFERENCIA	Tipo		U.E	Master Pack	TARIFA
DFC1610000	Manual	Tamaño de cartucho [ml] 300	1	1	37,05 €

CÁPSULAS QUÍMICAS DE VINILÉSTER SC-PRO

DESCRIPCIÓN

- PARA USAR CON en combinación con varillas roscadas de punta de cincel
- La cantidad de mortero se integra con precisión en el diámetro del orificio del taladro y profundidad del orificio
- Hasta 18 meses de vida útil



REFERENCIA	Diámetro de broca [mm]	Tamaño de rosca [mm]	U.E	Master Pack	TARIFA
DFC1510000	10	M8	10	1	15,72 €
DFC1510050	12	M10	10	1	15,72 €
DFC1510100	14	M12	10	1	15,97 €

TIEMPOS DE CURADO

TEMP °C	INSTALACIÓN SECA	INSTALACIÓN HÚMEDA
> -5° C	5 hrs	10 hrs
> +5° C	60 min	120 min
> +20° C	20 min	40 min
> +30° C	10 min	20 min

INSTRUCCIONES DE INSTALACIÓN

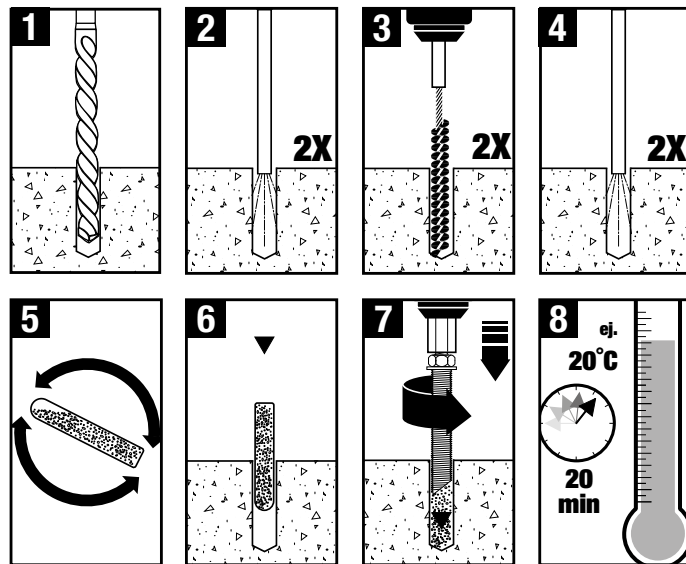

MATERIALES



CARGAS PERMITIDAS - HORMIGÓN NO AGRIETADO - SC-PRO

Mida	d ₀ [mm]	d _f [mm]	h _{ef} [mm] min	T _{inst} [Nm]	N _{all} [kN] min	V _{all} [kN] min
M8	10	9	80	10	11.5	8.6
M10	12	12	90	20	16.2	13.1
M12	14	14	110	40	23.7	19.4
M16	18	18	125	80	33.6	36.0



$$\frac{N_{Rk}}{\gamma_M \cdot \gamma_F} = N_{all}$$

$\gamma_f = 1.4$



A corto plazo 40°C, a largo plazo 24°C

ACCESORIOS



Conjunto de accesorios profesionales para anclajes químicos DEWALT

Incluye cánulas de extensión, escobillas, manguitos y varillas roscadas, fabricadas todas en conformidad con los mismos estándares para garantizar sujeción de calidad.

BOQUILLAS DE MEZCLADO

DESCRIPCIÓN

- Boquilla blanca 18 Element



DFC1640350

REFERENCIA	Descripción	U.E	Master Pack	TARIFA
DFC1640350	Blanca - 18-Element	10	1	20,44 €

BOQUILLAS DE EXTENSIÓN

DESCRIPCIÓN

- Extensión de 500 mm PARA USAR CON con boquillas de mezclado



DFC1640200

REFERENCIA	Longitud [mm]	U.E	Master Pack	TARIFA
DFC1640200	500	10	1	8,94 €

BOMBA MANUAL

DESCRIPCIÓN

- Bomba manual para eliminar mejor los fragmentos en los orificios taladrados

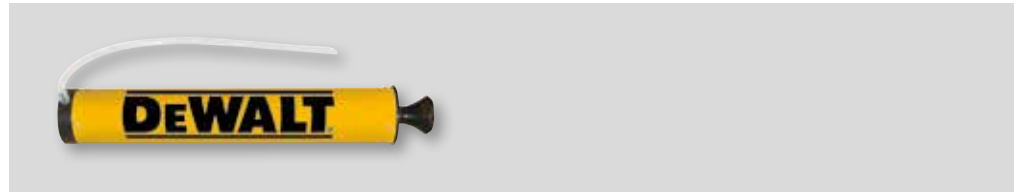

REFERENCIA	U.E	Master Pack	TARIFA
DFC1650050	1	1	35,78 €

ESCOBILLAS DE ACERO Y EXTENSIONES SDS

DESCRIPCIÓN

- Escobillas de acero y extensiones para instalación de anclajes químicos con autorización ETA



REFERENCIA	Longitud [mm]	Diámetro de broca [mm]	Tamaño de barra de refuerzo [mm]	Tamaño de rosca [mm]	U.E	Master Pack	TARIFA
DFC1670000	-	-	-	-	1	1	3,58 €
DFC1670050	300	-	-	-	1	1	16,61 €
DFC1670200	200	14	Ø10	M12	1	1	2,36 €
DFC1670250	200	16	Ø12	-	1	1	2,43 €
DFC1670300	300	18	Ø14	M16	1	1	2,56 €
DFC1670350	300	20	Ø16	-	1	1	2,68 €
DFC1670450	300	28	-	M24	1	1	2,73 €
DFC1670500	300	32	Ø25	M27	1	1	2,76 €

ESCOBILLAS

DESCRIPCIÓN

- Escobilla de nylon para limpieza rápida de orificios taladrados
- No recomendado para aplicaciones con autorización ETA

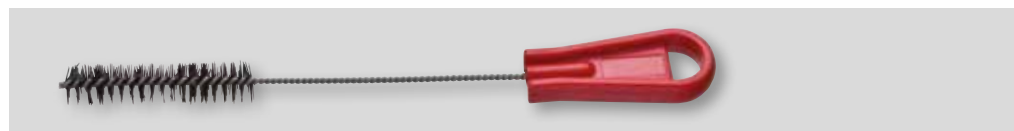

REFERENCIA	Diámetro de broca [mm]	U.E	Master Pack	TARIFA
DFC1660000	8-10	1	1	3,19 €
DFC1660050	10-14	1	1	3,83 €
DFC1660100	16-28	1	1	6,39 €

ANCLAJES DE MANGUITO ADHESIVOS

DESCRIPCIÓN

- Manguitos de plástico y tamiz de mallas para utilizar anclajes adhesivos en materiales base huecos

MANGUITOS DE PLÁSTICO

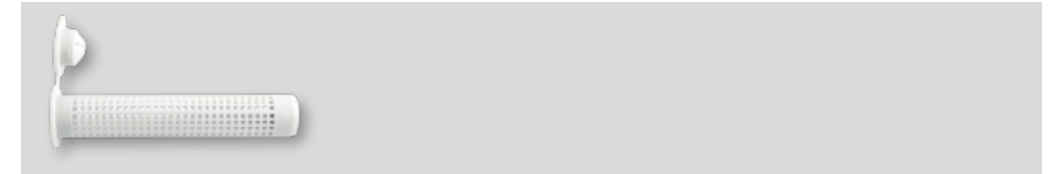

REFERENCIA	Longitud [mm]	Diámetro de broca [mm]	Diámetro [mm]	Tamaño de rosca [mm]	U.E	Master Pack	TARIFA
DFC4710000	50	12	12	M6 - M8	10	1	3,58 €
DFC4710050	85	16	16	M8 - M10	10	1	2,81 €
DFC4710100	85	20	20	M12 - M16	10	1	3,71 €

TAMIZ METÁLICO DE MALLA



REFERENCIA	Longitud [mm]	Diámetro de broca [mm]	Diámetro [mm]	Tamaño de rosca [mm]	U.E	Master Pack	TARIFA
DFC4730050	1000	16	16	M10 - M12	1	1	13,42 €
DFC4730100	1000	22	20	M16 - M18	1	1	17,12 €

VARILLAS ROSCADAS CON PUNTA DE CINCEL

DESCRIPCIÓN

- Varillas con punta de cincel disponibles con acabado galvanizado o acero inoxidable A4
- Apropiado para cápsulas rotatorias SC-PRO

ACERO CLASE 5.8 GALVANIZADO

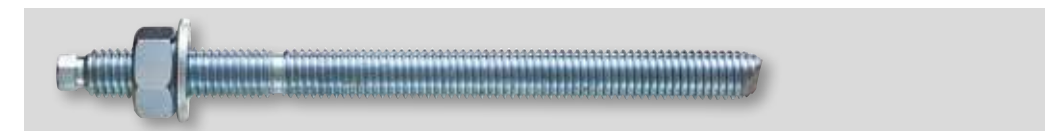

REFERENCIA	Longitud [mm]	Diámetro de broca [mm]	Tamaño de rosca [mm]	U.E	Master Pack	TARIFA
DFC4130000	110	10	M8	10	1	5,11 €
DFC4130050	130	12	M10	10	1	7,67 €
DFC4130100	160	14	M12	10	1	11,50 €
DFC4130150	190	18	M16	10	1	22,62 €

ANCLAJES PARA TRABAJOS LIGEROS



ANCLAJE ZIP-IT® PARA FIJACIÓN

DESCRIPCIÓN

- Anclaje autopercutor de una pieza diseñado PARA USAR CON en yeso para cargas de trabajo ligero
- Incluye tornillos

APLICACIONES

Aplicaciones para trabajos ligeros incluyendo:

- Ménsulas
- Espejos
- Señalización
- Accesorios de iluminación de baño

MATERIALES



REFERENCIA	Descripción	U.E	Master Pack	TARIFA
DFM4120000	Nylon	100	1	89,44 €

INSTRUCCIONES DE INSTALACIÓN

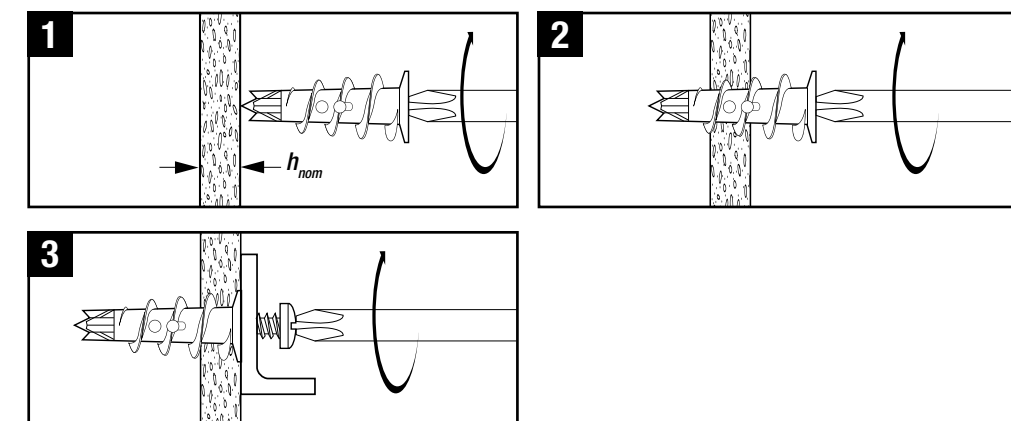

CARGAS RECOMENDADAS - PLACA DE YESO - ZIP-IT®



12.5 & 25mm

$$\frac{N_{Rk}}{\gamma_M \cdot \gamma_F} = N_{rec}$$

$$\gamma_M = 2.1 \quad \gamma_F = 1.4$$

Espesor de la placa yeso h_{nom}	N_{rec} & V_{rec} [kN]
12.5mm	0.04
25mm	0.07

ANCLAJE TOGGLES™ PARA FIJACIÓN

DESCRIPCIÓN

- Sujeción basculante fácil de instalar
- Anclaje de pared hueca patentado para cargas mayores
- Puede volver a utilizarse en el mismo orificio (quitarse el perno sin perder el anclaje)



REFERENCIA	Diámetro de broca [mm]	Espesor de pieza [mm]	Tamaño de rosca [mm]	U.E	Master Pack	TARIFA
DFM4540050	12	80	M6	50	1	23,64 €
DFM4540100	18	65	M8	25	1	15,97 €

APLICACIONES

Aplicaciones para trabajos ligeros incluyendo:

- Cuadros y espejos
- Sujeciones de iluminación de sanitarios
- Soportes metálicos

MATERIALES



INSTRUCCIONES DE INSTALACIÓN

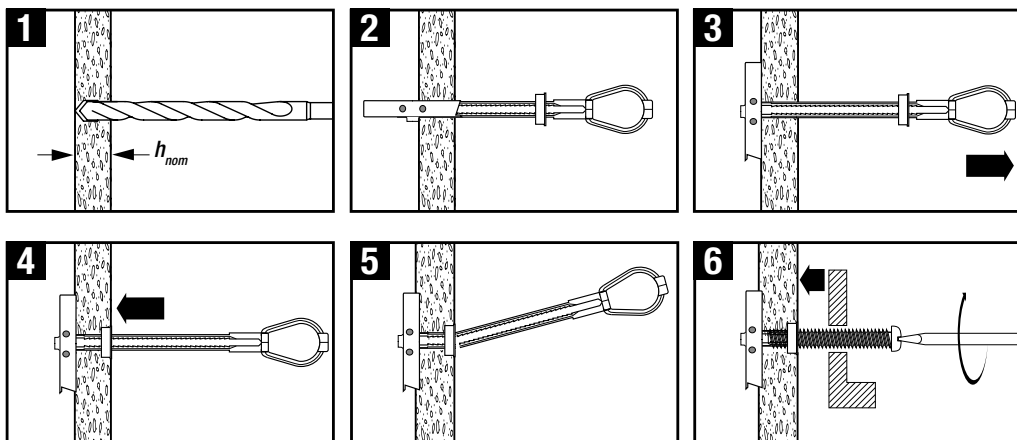

CARGAS RECOMENDADAS - PLACA DE YESO - TOGGLE™

Mida	Espesor de placa de yeso h _{nom}	N _{rec} [kN]	V _{rec} [kN]
12 x M6	12.5mm	0.2	0.2
18 x M8	12.5mm	0.2	0.3

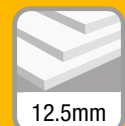

12.5mm

$$\frac{N_{Rk}}{\gamma_M \cdot \gamma_F} = N_{rec}$$

$\gamma_M = 2.1 \quad \gamma_F = 1.4$

ANCLAJE PARA FIJACIÓN EN PARED WALL-DOG™

DESCRIPCIÓN

- Fijador roscado, en una pieza, sin tensión, todo en acero
- Para fijaciones de diversos dispositivos directamente a tabique seco, madera, hormigón, piedra de arena calcárea o albañilería
- No es necesario tapón
- No es necesario pretaladrado en madera, paneles de yeso y cartón yeso

APLICACIONES

Aplicaciones para trabajos ligeros y medios incluyendo:

- Carriles de cortinas
- Tomas e interruptores eléctricos

MATERIALES



AVELLANADO

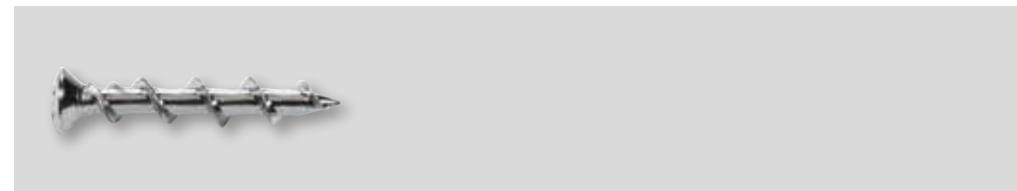

REFERENCIA	Color de la cabeza	Longitud [mm]	Tamaño de cabeza [mm]	Max t _{er} [mm]	U.E	Master Pack	TARIFA
DFM424015P	Cromo	32	8	3	100	1	11,76 €

ANCLAJE HWA PARA MATERIALES HUECOS

APLICACIONES

Aplicaciones medias y pesadas que incluyen:

- Percheros
- Soportes de televisión
- Postes de cortina
- Armarios de la cocina
- Estantería
- Luces de pared

MATERIALES



ANCLAJE PARA MATERIALES HUECOS HWA



REFERENCIA	Tamaño de la rosca [mm]	Longitud [mm]	Diámetro de broca [mm]	Max t _{fix} [mm]	U.E	Master Pack	TARIFA
DFM4410500	5 x 36	11	11	17	100	1	25,56 €
DFM4410510	5 x 50	11	11	22	50	1	15,33 €
DFM4410600	6 x 50	11	11	22	50	1	15,97 €

ACCESORIO PARA INSTALACIÓN DE ANCLAJES HWA



REFERENCIA	U.E	Master Pack	TARIFA
DFM4401000	1	1	12,78 €

INSTRUCCIONES DE INSTALACIÓN

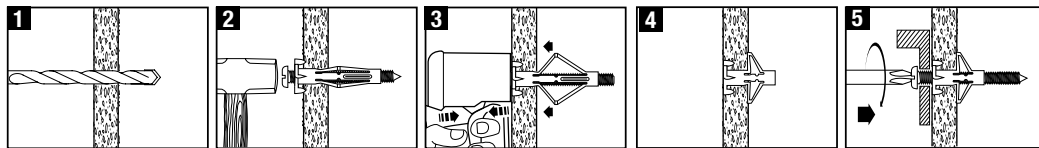

INFORMACIÓN TÉCNICA

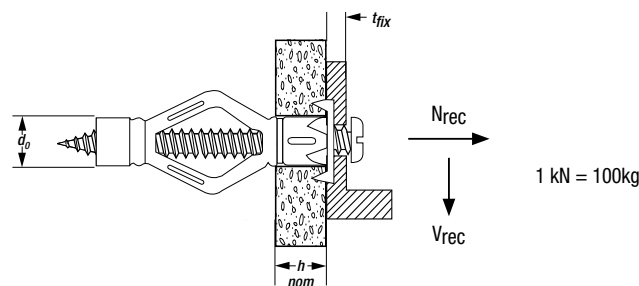

CARGAS RECOMENDADAS - PLACA YESO - HWA

$$\frac{N_{Rk}}{\gamma_M \cdot \gamma_F} = N_{rec}$$

$\gamma_M = 2.1 \quad \gamma_F = 1.4$

Mida	d ₀ [mm]	h _{nom} [mm]	t _{fix max} [mm]	N _{rec} & V _{rec} [kN]
4 x 46	8	10 a 24	21	0.10
5 x 36	11	10 a 15	17	0.15
5 x 50	11	10 ta 15	22	0.19
6 x 50	11	10 a 15	22	0.23

TAPONES DE NYLON NP

DESCRIPCIÓN

- Sujeción de expansión de nylon
- Las rebabas anti-rotación aguantan el movimiento rotatorio en el orificio
- El diseño sólidamente nervado mejora la resistencia a la extracción
- Apropiado para tornillos de madera y tableros de madera

APLICACIONES

Accesorios generales para trabajos ligeros incluyendo:

- Cuadros
- Zócalos
- Rieles de cortina
- Sensores de movimiento

MATERIALES

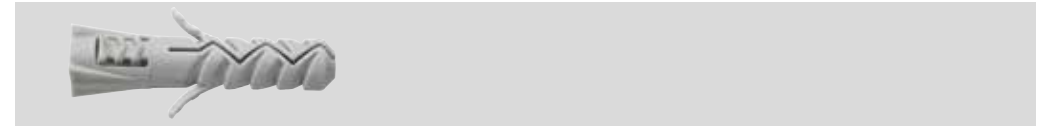
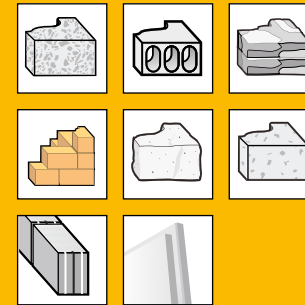

REFERENCIA	Longitud [mm]	Diámetro de broca [mm]	U.E	Master Pack	TARIFA
DFM3441000	25	5	100	1	4,09 €
DFM3441050	30	6	100	1	4,47 €
DFM3441150	40	8	100	1	5,75 €
DFM3441200	50	10	50	1	4,86 €
DFM3441250	60	12	25	1	4,47 €

INSTRUCCIONES DE INSTALACIÓN

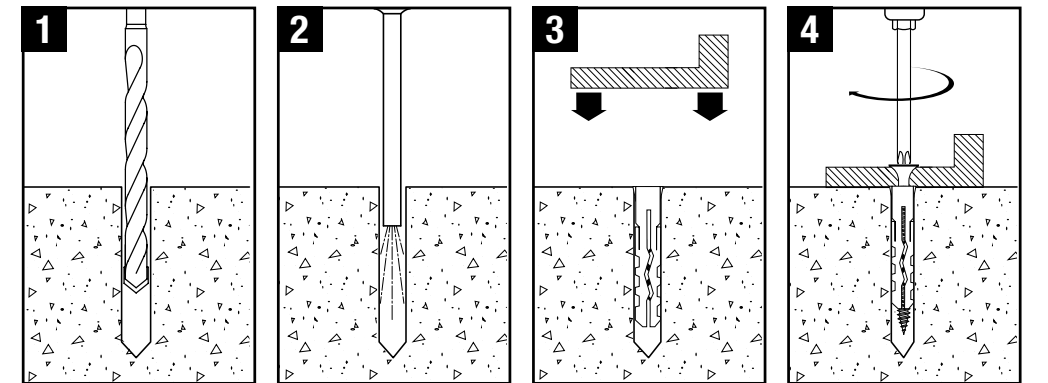

INFORMACIÓN TÉCNICA

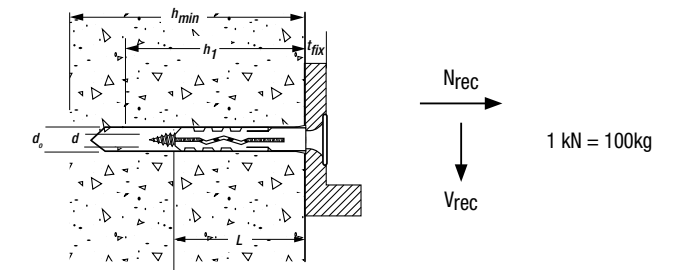

CARGAS RECOMENDADAS - HORMIGÓN NO AGRIETADO - NP



$$\frac{N_{Rk}}{\gamma_M \cdot \gamma_F} = N_{rec}$$

$\gamma_M = 2.1 \quad \gamma_F = 1.4$

Mida - d ₀ x L [mm]	d [mm]	h ₁ [mm]	N _{rec} [kN]	V _{rec} [kN]
5 x 25	3 to 4	35	0.1	0.1
6 x 30	4 to 5	40	0.12	0.12
8 x 40	6 to 7	50	0.45	0.45
10 x 50	6 to 8	60	0.75	0.75
12 x 60	8 to 10	70	1.2	1.2

ANCLAJES DE PLÁSTICO PARA PARED SHARKIE™

DESCRIPCIÓN

- Anclaje de pared para todo propósito
- El anclaje se moldea y ajusta exactamente a la forma de la superficie del orificio
- No gira ni se avellana en el orificio
- Proporciona una instalación barata resistente a la corrosión cuando se utilizan con tornillos de acero inoxidable

APLICACIONES

Accesorios generales para trabajos ligeros incluyendo:

- Estanterías
- Accesorios de cuarto de baño
- Ménsulas de televisión para pantalla plana
- Cortinas
- Varillas de cortinas y persianas

MATERIALES

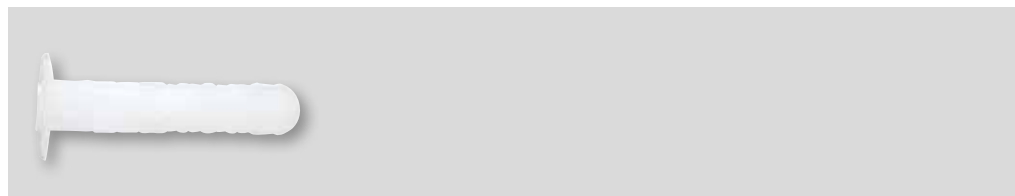

REFERENCIA	Longitud [mm]	Diámetro de broca [mm]	U.E	Master Pack	TARIFA
DFM4460050	30	6	100	1	4,47 €
DFM4460100	40	8	100	1	7,03 €

INSTRUCCIONES DE INSTALACIÓN (MATERIAL SÓLIDO)

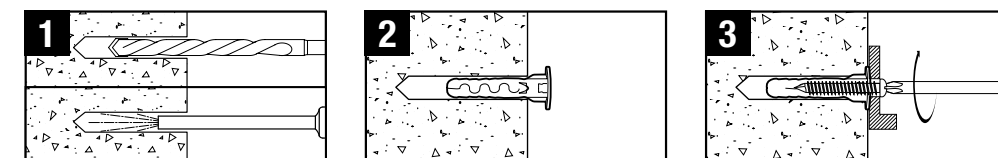

INSTRUCCIONES DE INSTALACIÓN (MATERIAL HUECO)

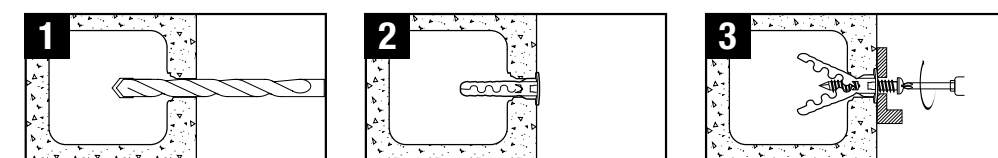

INFORMACIÓN TÉCNICA

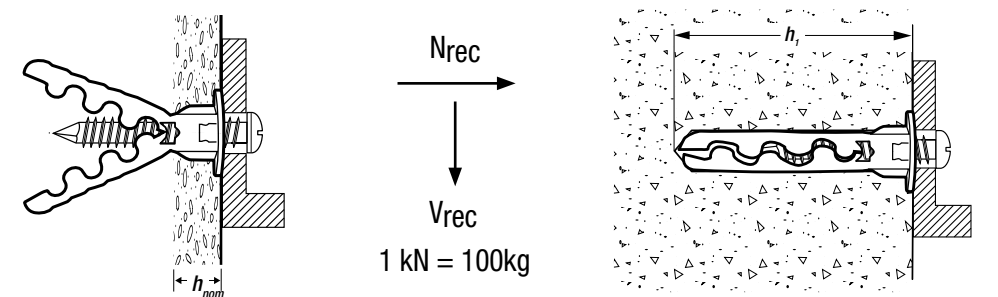

CARGAS RECOMENDADAS - HORMIGÓN NO AGRIETADO - SHARKIE™

$$\frac{N_{RK}}{\gamma_M \cdot \gamma_F} = N_{rec}$$

$\gamma_M = 2.1 \quad \gamma_F = 1.4$

Mida - Diá. de la broca x longitud [mm]	Diámetro del tornillo	h_{nom} [mm]	h_1 [mm]	N_{rec} [kN]
6 x 30	4	27	35	0.20
8 x 40	4	37	45	0.24

CARGAS RECOMENDADAS - PLACA DE YESO - SHARKIE™

$$\frac{N_{RK}}{\gamma_M \cdot \gamma_F} = N_{rec}$$

12.5mm
 $\gamma_M = 2.1 \quad \gamma_F = 1.4$

Mida - Diá. de la broca x longitud [mm]	h_{nom} [mm]	N_{rec} [kN]
6 x 30	12.5	0.05
8 x 40	12.5	0.06

ANCLAJES PARA HORMIGÓN

DESCRIPCIÓN

- Fijación desmontable sin tensión para bloque de hormigón celular
- La rosca en espiral hace un corte de acoplamiento en el bloque sin desbaste de la superficie enyesada
- La rosca interrumpida garantiza la eliminación de los materiales de desecho para facilitar la instalación
- Nylon de alto grado para mejorar la temperatura
- Instalación rápida y sencilla con llaves Allen
- Elección flexible de tornillo - apropiado para madera y para tornillos de rosca hueca

APLICACIONES

- Cuadros
- Estanterías
- Buzones
- Sensores de movimiento
- Iluminación
- Armarios con espejo
- Señales
- Abrazaderas para sujetar tubos y cables

MATERIALES

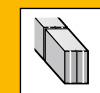

REFERENCIA	Diámetro de espiga [mm]	Diámetro de broca [mm]	Longitud [mm]	Llave Allen	U.E	Master Pack	TARIFA
DFM3450100	M6 x 10		50	SW6	50	1	12,78 €
DFM3450200	M8 x 12		60	SW8	50	1	16,61 €
DFM3450300	M10 x 14		70	SW10	40	1	15,33 €

INSTRUCCIONES DE INSTALACIÓN

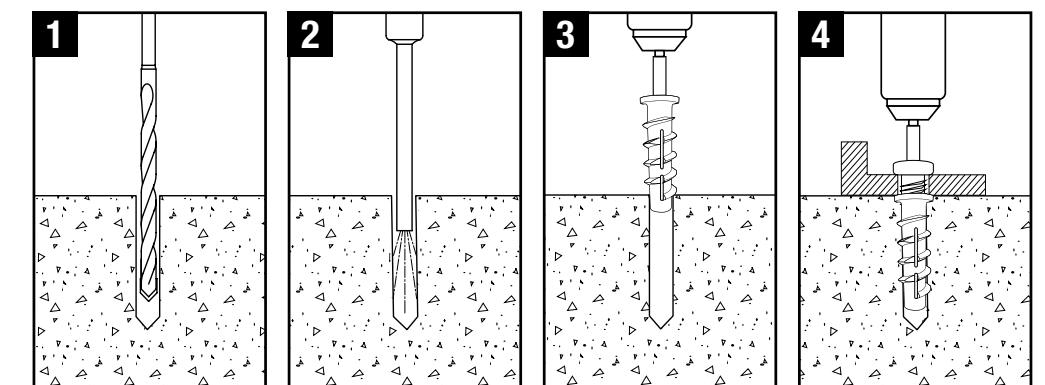

INFORMACIÓN TÉCNICA

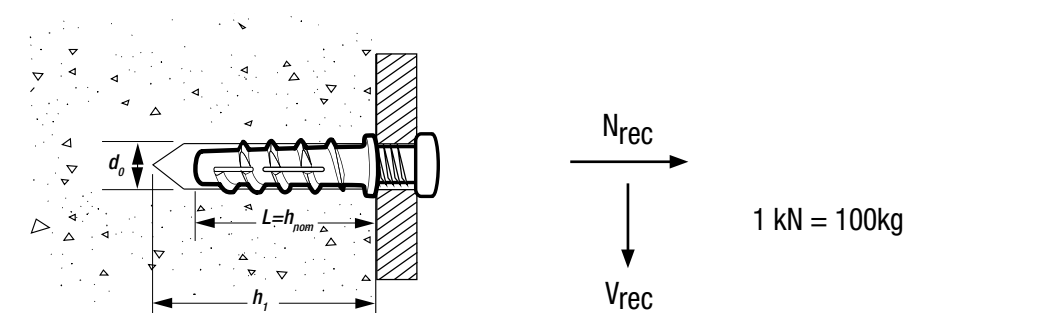

CARGAS RECOMENDADAS - ANCLAJE DE HORMIGÓN CELULAR

$$\frac{N_{RK}}{\gamma_M \cdot \gamma_F} = N_{rec}$$

$\gamma_M = 2.1 \quad \gamma_F = 1.4$

Mida - Rosca x Diámetro del tornillo x d_0 [mm]	h_1 [mm]	h_{nom} [mm]	N_{rec} & V_{rec} [kN]
M6 x 5-6 x 10	60	50	0.2
M8 x 8 x 12	70	60	0.3
M10 x 8-10 x 14	80	70	0.4

TACOS UNIVERSALES PX

DESCRIPCIÓN

- Sujeción universal de nylon
- Expansión en materiales de construcción sólidos, formación de nudo fiable en todos los materiales de construcción huecos
- Apropriado para tornillos de madera y tableros de madera

APLICACIONES

Accesorios generales para trabajos ligeros incluyendo:

- Cuadros
- Zócalos
- Rieles de cortina
- Sensores de movimiento

MATERIALES

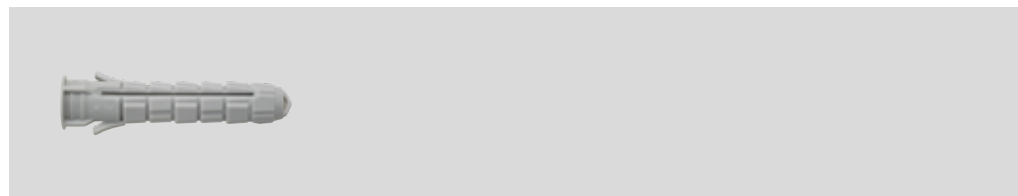
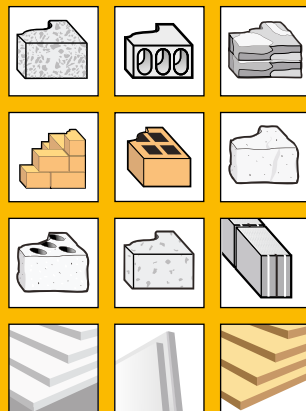

REFERENCIA	Longitud (mm)	Diámetro de broca (mm)	U.E.	Master Pack	TARIFA
DFM3461000	30	6	100	1	5,11 €
DFM3461050	40	8	100	1	8,94 €
DFM3461100	50	10	100	1	7,67 €

INSTRUCCIONES DE INSTALACIÓN (MATERIAL SÓLIDO)

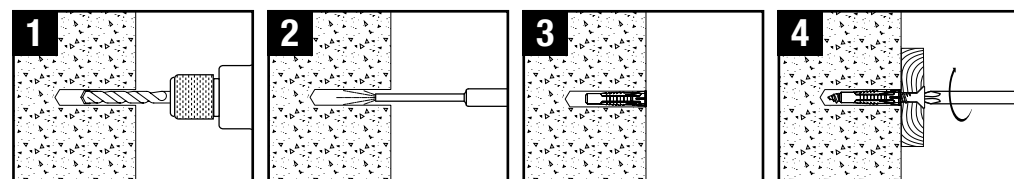

INSTRUCCIONES DE INSTALACIÓN (MATERIAL HUECO)

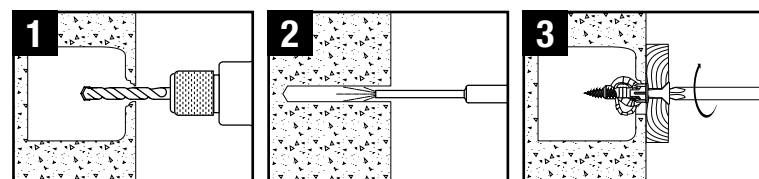

INFORMACIÓN TÉCNICA

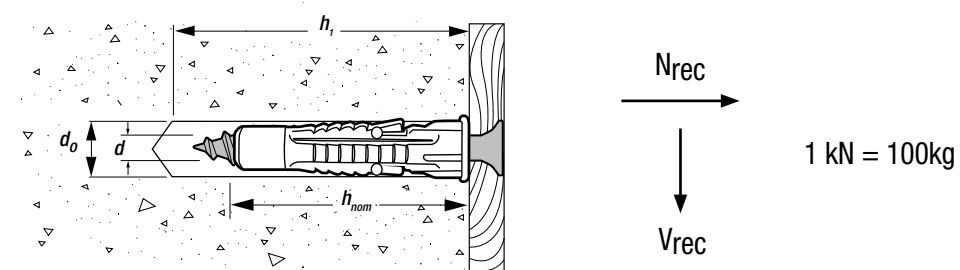

CARGAS RECOMENDADAS - HORMIGÓN NO AGRIETADO - PX-U

$$\frac{N_{Rk}}{\gamma_M \cdot \gamma_F} = N_{rec}$$

$\gamma_M = 2.1$ $\gamma_F = 1.4$

Mida = d_o x Length [mm]	d [mm]	h_{nom} [mm]	h_1 [mm]	N_{rec} & V_{rec} (kN)
6 x 30	4 to 5	30	40	0.2
8 x 40	4.5 to 6	40	50	0.3
10 x 50	7 to 8	50	60	0.5

FIJACIÓN DIRECTA





CLAVADORAS A GAS C5 TRAK-IT Y ACCESORIOS

CLAVADORAS A GAS, LIGERAS, POTENTES Y COMPACTAS.

La C5 Trak-It es una potente clavadora a gas diseñada para introducir clavos en una gran variedad de materiales incluyendo acero, hormigón, ladrillo y ladrillo hueco.

Es ideal para la instalación de carriles de metal así como clavados de segundas fijaciones tales como presillas de conducto y accesorios.

Las herramientas DEWALT están diseñadas para hacer frente a las exigencias de uso in situ y la C5 no es excepción, ya que cuenta con una serie de características que garantizan un funcionamiento fiable y comodidad para el usuario:

- La herramienta más pequeña y ligera de su categoría
- Menor cansancio para el usuario, mejor tacto ergonómico en general y excelente manejabilidad.

- Potencia de salida de 105 julios para disparos incluso al hormigón más duro
- Ventilador inteligente – el tiempo de ventilador se ajusta por ordenador según la herramienta y temperatura ambiente
- El filtro de succión de malla metálica sirve como protección muy eficaz contra el polvo

El sistema Trak-It está también autorizado por ETA para clavos XH de 22-27 mm en aplicaciones de hormigón. Los clavos XH tienen un galvanizado especial que les permite introducirse en hormigón duro con un diseño 'step-shank' para lograr una penetración óptima.

KIT C5 TRAK-IT, BATERÍAS Y CARGADOR

APLICACIONES

- Instalación de carriles de acero de tabique seco a hormigón, bloque o acero
- Madera contrachapada a hormigón o bloque
- Tiras enrasadas a hormigón o bloque
- Aplicaciones para la construcción en general

MATERIALES



REFERENCIA	Descripción	U.E.	Master Pack	TARIFA
DDF5110500	Clavadora de gas C5 Trak-It - Carril largo	1	1	1.402,47 €
DDF5140500	Lata de gas C5 Trak-It - Cantidad 1	20	1	10,86 €
DDF5150500	Recambio de cargador alimentador C5 - Carril largo	1	1	117,92 €
DDF5150550	Recambio de cargador alimentador C5 - Carril corto	1	1	114,49 €

BATERÍA Y CARGADOR C5 TRAK-IT



REFERENCIA	Descripción	U.E.	Master Pack	TARIFA
DDF5610500	Batería C5 Trak-It	1	1	92,00 €
DDF5610510	Cable del adaptador de 220V C5 Trak-It	1	1	57,50 €
DDF5610520	Base del cargador C5 Trak-It	1	1	79,22 €

CLAVOS DE LA C5

DESCRIPCIÓN

CLAVOS ESTÁNDAR:

- Clavos galvanizados de 15 a 40 mm

CLAVOS XH:

- Clavos especiales galvanizados para hormigón duro
- Diseño de vástago escalonado de alto rendimiento para una penetración óptima

APLICACIONES

Aplicaciones generales de construcción de servicio pesado que incluyen:

- Instalación de rieles de acero para paneles de yeso sobre hormigón, bloque o acero
- Madera contrachapada sobre hormigón o bloque
- Tiras enrasadas al hormigón o bloque
- Materiales prefabricados

AUTORIZACIONES



CLAVOS C5 (CON GAS)



Clavos estándar



Clavos extra duros XH

REFERENCIA	Tipo de clavo	ETA	Longitud [mm]	Diámetro [mm]	Tamaño de la cabeza [mm]	U.E	Master Pack	TARIFA
DDF6510015	■ Estándar		15	2.6	6.3	700	1	68,80 €
DDF6510020	■ Estándar		20	2.6	6.3	700	1	69,88 €
DDF6510025	■ Estándar		25	2.6	6.3	700	1	68,80 €
DDF6510030	■ Estándar		30	2.6	6.3	700	1	74,18 €
DDF6510035	■ Estándar		35	2.6	6.3	700	1	74,18 €
DDF6510040	■ Estándar		40	2.6	6.3	700	1	75,25 €
DDF6510017	■ XH		17	3	6.3	700	1	127,93 €
DDF6510022	■ XH	•	22	3	6.3	700	1	136,53 €
DDF6510027	■ XH	•	27	3	6.3	700	1	147,28 €

ACCESORIOS DE FIJACIÓN



Esta gama de clips, arandelas y bridas se ha diseñado específicamente para una amplia variedad de aplicaciones in situ, incluida la fijación de conductos de cables, tornos, soportes de acero y listones de madera.

CLIPS, ARANDELAS Y BRIDAS

	REFERENCIA	Descripción	Diámetro [mm]	Máquina compatible			U.E	Master Pack	TARIFA
				C4	C5	DCN890			
	DDF6710016	Grapa Metálica	16	✓	✓	✓	100	1	22,33 €
	DDF6710020	Grapa Metálica	20	✓	✓	✓	100	1	27,29 €
	DDF6720050	Soporte para brida	27.5	-	✓	✓	200	1	45,90 €
	DDF6750000	Arandela para enrejado	25	✓	✓	✓	200	1	17,37 €
	DDF6750050	Arandela aislante	36	✓	✓	✓	100	1	12,41 €
	DDF6770000	Escuadra de montaje	-	✓	✓	✓	100	1	24,19 €



ACCESORIOS DE FIJACIÓN



*Cuando se utilice la clavadora para hormigón DCN890 se requerirá una punta de punta magnética adicional (DCN8902).

CLIPS, ARANDELAS Y BRIDAS

	REFERENCIA	Descripción	 Diámetro [mm]	Máquina compatible			U.E	Master Pack	TARIFA
				C4	C5	DCN890			
	DDF4400020	Grapa PVC	20	✓	✓	✓	100	1	33,49 €
	DDF4400025	Grapa PVC	25	✓	✓	✓	100	1	37,22 €
	DDF6755402	Abrazadera	14-18	✓	✓	-	100	1	42,15 €
	DDF6755404	Abrazadera	20-25	✓	✓	-	50	1	28,91 €
	DDF6755406	Abrazadera	26-32	✓	✓	-	50	1	34,93 €
	DDF6755004	Cinta perforada x 10m	12	✓	✓	✓	1	1	7,23 €
	DDF5260000	Clip de suspensión / Soporte de barandilla	6	✓	✓	✓	100	1	37,22 €



TORNILLOS PARA PANELES DE YESO

DESCRIPCIÓN

- Tornillos con cabeza cónica para tabiquería seca
- Punta afilada para instalación rápida y sencilla
- Disponible con rosca fina y gruesa
- Rosca fina para fijación de paneles de tabique seco a perfiles de metal (max. 0.88mm)
- Rosca gruesa para fijaciones a perfiles de madera
- Fosfato negro, para mayor resistencia a la corrosión
- Marcado en la cabeza para facilitar la identificación
- Tiras especialmente diseñadas para facilitar la instalación e impedir obstrucciones del tornillo
- Apropriado para DeWALT®, Powers®, HILTI®, Makita®, Senco® y la mayoría del resto de competidores

APLICACIONES

- Fijación de paneles de tabiquería seca a perfiles de metal y madera

MATERIALES







AUTORIZACIONES

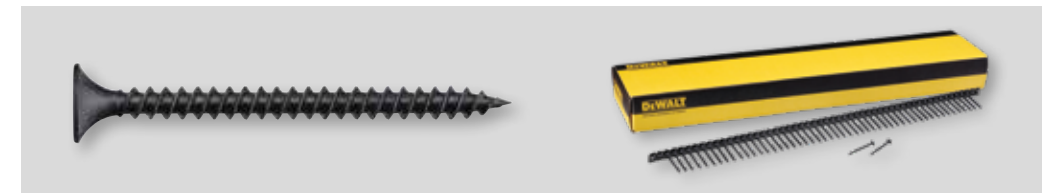

ROSCA FINA - PARA PERFILES METÁLICOS (MAX. 0,88mm)





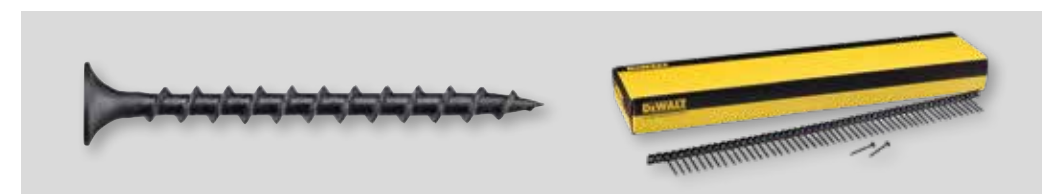

REFERENCIA	 Tamaño de rosca [mm]	 Longitud [mm]	 Tornillos por tira	 U.E	Master Pack	TARIFA
DWF4000250	3.5 x 25	25	50	1000*	1	28,11 €
DWF4000350	3.5 x 35	35	50	1000*	1	31,94 €
DWF4000450	3.5 x 45	45	50	1000*	1	35,78 €
DWF4000550	3.5 x 55	55	50	1000*	1	38,33 €

*En caja de cartón.

ROSCA GRUESA - PARA PERFILES DE MADERA



REFERENCIA	 Tamaño de rosca [mm]	 Longitud [mm]	 Tornillos por tira	 U.E	Master Pack	TARIFA
DWF4100350	3.5 x 35	35	50	1000*	1	26,83 €
DWF4100450	3.5 x 45	45	50	1000*	1	37,05 €
DWF4100550	3.5 x 55	55	50	1000*	1	38,33 €

*En caja de cartón.



GRAPAS PARA GRAPADORAS

DESCRIPCIÓN

- PARA USAR CON con grapadora para electricistas DCN701.
- Grapas para cables de hasta 10mm.
- Recubrimiento especializado para mejorar la retención.
- Ideal para fijación de cables.
- La zona aislante de plástico protege del cable.
- También se pueden clavar con martillo en espacios reducidos.

APLICACIONES

- Para la instalación de cables eléctricos en aplicaciones de madera
- Solo para usar con en interiores.

DESCRIPCIÓN

- PARA USAR CON con grapadora de cercas DCFS950.
- Alta resistencia y durabilidad.
- Recubrimiento de Zinc-Aluminio. Resistencia a la corrosión a largo plazo.
- Con revestimiento adhesivo para una mayor fuerza de sujeción.

APLICACIONES

- Vallado
- Cercado
- Horticultura
- Uso rural

GRAPAS PARA GRAPADORA DCN701



REFERENCIA	Tamaño de la rosca [mm]	Longitud [mm]	U.E	Master Pack	TARIFA
DRS18100-XJ	25.4 x 19		540	1	18,61 €

GRAPAS CON PUAS GALVANIZADAS PARA GRAPADORA DE CERCAS DCFS950

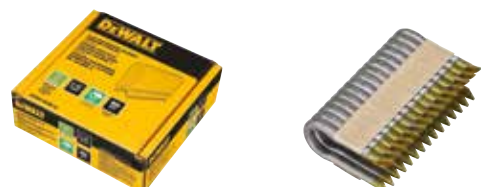

REFERENCIA	Tamaño de la rosca [mm]	Longitud [mm]	U.E	Master Pack	TARIFA
DFS9150B1G-QZ	38 x 960		960	1	86,84 €
DFS9175B1G-QZ	44 x 960		960	1	90,56 €
DFS9200B1G-QZ	50 x 960		960	1	94,28 €



Referencia	Página	Tarifa	Referencia	Página	Tarifa	Referencia	Página	Tarifa	Referencia	Página	Tarifa	Referencia	Página	Tarifa
1-70-324	101	215,00	DCD703NT-XJ	17	199,00	DCF850P2T-QW	22	386,00	DCK2080P2T-QW	21	483,00	DCN8902015	199	56,27
1-70-362	101	30,00	DCD706D2-QW	14	225,00	DCF891H2T-QW	22	569,00	DCK2095D2T-QW	74	752,00	DCN8902020	199	57,91
CON4011-IT	59	31,00	DCD708D2T-QW	20	264,00	DCF891NT-XJ	27	331,00	DCK2102L2T-QW	15	429,00	DCN8902025	199	63,64
D21441-QS	48	264,00	DCD709D2T-QW	19	274,00	DCF891P2T-QW	22	461,00	DCK2110L2T-QW	15	344,00	DCN8902-XJ	199	58,15
D21570K-QS	49	331,00	DCD710D2-QW	14	149,00	DCF897NT-XJ	27	289,00	DCK2111L2T-QW	15	369,00	DCN8903013	199	52,86
D23700-QS	57	369,00	DCD740N-XJ	27	192,00	DCF900H2T-QW	23	644,00	DCK211D2T-QW	16	228,00	DCN8903017	199	58,74
D25033K-QS	50	183,00	DCD776D2T-QW	19	191,00	DCF900NT-XJ	27	331,00	DCK266P2T-QW	20	375,00	DCN8903022	199	62,25
D25133K-QS	50	209,00	DCD777S2T-QW	20	215,00	DCF900P2T-QW	23	537,00	DCK355P2T-QW	21	698,00	DCN8903027	199	66,96
D25144K-QS	50	277,00	DCD778S2T-QW	19	225,00	DCF901P2-QW	14	369,00	DCK374D1R-QW	75	1074,00	DCN8903032	199	70,48
D25304DH-XJ	52	191,00	DCD796NT-XJ	27	166,00	DCF921E2T-QW	22	397,00	DCK422P3T-QW	21	913,00	DCN8903038	199	76,36
D25333K-QS	50	369,00	DCD800E2T-QW	20	354,00	DCF921H2T-QW	22	526,00	DCK611P1D2-QW	15	924,00	DCN8903043	199	57,44
D25413K-QS	50	521,00	DCD800H2T-QW	20	483,00	DCF921N-XJ	28	192,00	DCK690P3T-QW	21	1182,00	DCN8903048	199	62,73
D25430K-QS	50	478,00	DCD800P2T-QW	20	375,00	DCF921P2T-QW	22	408,00	DCL040-XJ	33	48,00	DCN8903053	199	66,82
D25481K-QS	50	573,00	DCD805E2T-QW	19	375,00	DCF961H2T-QW	23	752,00	DCL043-XJ	33	98,00	DCN8903057	199	70,48
D25614K-QS	50	762,00	DCD805H2T-QW	19	504,00	DCF961NT-XJ	27	429,00	DCL045-XJ	33	232,00	DCN8903-XJ	199	38,18
D25733K-QS	51	885,00	DCD805NT-XJ	27	192,00	DCFA4031-QZ	35	11,00	DCL074-XJ	33	331,00	DCN8904-XJ	199	38,18
D25773K-QS	51	1016,00	DCD805P2T-QW	19	397,00	DCFA4032-QZ	35	20,00	DCL077-XJ	33	149,00	DCN8905-XJ	199	293,66
D25810K-QS	51	511,00	DCD996NT-XJ	27	214,00	DCFA4141-QZ	35	11,00	DCL079-XJ	33	331,00	DCN8905NT-XJ	31	752,00
D25832K-QS	51	701,00	DCD996P1-QW	18	350,00	DCFA4142-QZ	35	20,00	DCL182-XJ	34	96,00	DCN890P2-QW	25	967,00
D25881K-QS	51	709,00	DCD996P2-QW	19	418,00	DCFS950N-XJ	31	737,00	DCL183-XJ	34	102,00	DCP580NT-XJ	30	268,00
D25899K-QS	51	750,00	DCD996P3-QW	19	511,00	DCFS950P2-QW	25	921,00	DCL510N-XJ	17	68,00	DCP580P2-QW	26	472,00
D25911K-QS	51	1020,00	DCD999H2T-QW	19	580,00	DCG200NT-XJ	40	511,00	DCL34021D1-QW	74	365,00	DCR009-XJ	34	106,00
D25966-QS	51	1418,00	DCE040-XJ	35	60,00	DCG200T2-QW	37	861,00	DCL34021N-XJ	74	300,00	DCR019-QW	34	166,00
D25981K-QS	51	1907,00	DCE074D1R-QW	75	801,00	DCG405FN-XJ	28	209,00	DCL34031D1-QW	74	580,00	DCS312D2-QW	16	295,00
D26200-QS	60	268,00	DCE079D1G-QW	75	1612,00	DCG405NT-XJ	28	209,00	DCL34031N-XJ	74	511,00	DCS312N-XJ	16	171,00
D26204K-QS	60	392,00	DCE079D1R-QW	75	1235,00	DCG405P2-QW	24	397,00	DCM200NT-XJ	30	322,00	DCS334NT-XJ	30	246,00
D26411-QS	57	86,00	DCE080D1GS-QW	75	1882,00	DCG406N-XJ	28	192,00	DCM565N-XJ	80	232,00	DCS334P2-QW	24	494,00
D26414-QS	57	123,00	DCE080D1RS-QW	75	1500,00	DCG409H2T-QW	24	589,00	DCM565P1-QW	79	375,00	DCS350N-XJ	31	408,00
D26500-QS	59	296,00	DCE0811D1G-QW	73	549,00	DCG409VSN-T-XJ	28	289,00	DCM571N-XJ	82	329,00	DCS353N-XJ	16	171,00
D271054-XJ	65	72,00	DCE0811D1R-QW	73	411,00	DCG412M2-QW	24	354,00	DCM571X1-QW	82	577,00	DCS356NT-XJ	30	214,00
D27107-QS	65	1649,00	DCE0822D1R-QW	73	343,00	DCG412N-XJ	28	149,00	DCM849N-XJ	28	289,00	DCS356P2-QW	26	397,00
D27112-QS	62	943,00	DCE0825D1G-QW	73	504,00	DCG418NT-XJ	40	289,00	DCM849P2-QW	24	511,00	DCS365N-XJ	30	541,00
D27113-QS	62	729,00	DCE0825D1R-QW	73	354,00	DCG418T2-QW	37	590,00	DCMBA572N-XJ	82	242,00	DCS369NT-XJ	29	192,00
D27300-QS	67	2153,00	DCE089D1G-QW	73	618,00	DCG426N-XJ	29	214,00	DCMBA572X1-QW	82	503,00	DCS369P2-QW	24	408,00
D28715-QS	56	418,00	DCE40032-XJ	35	60,00	DCG440N-XJ	40	375,00	DCMBL562N-XJ	81	232,00	DCS373N-XJ	29	289,00
D28730-QS	56	253,00	DCE400D2-QW	26	577,00	DCG460N-XJ	40	408,00	DCMBL562P1-QW	80	375,00	DCS377NT-XJ	30	331,00
D36000-QS	49	1353,00	DCE400NT-XJ	32	442,00	DCG460X2-QW	37	838,00	DCMCS574N-XJ	82	354,00	DCS378N-XJ	30	408,00
DCB094K-QW	34	134,00	DCE512N-XJ	33	149,00	DCGG571NK-XJ	32	331,00	DCMCS574X1-QW	82	569,00	DCS382N-XJ	29	232,00
DCB104-QW	43	250,00	DCE530N-XJ	32	129,00	DCH072L2-QW	14	311,00	DCMHT563N-XJ	81	232,00	DCS386NT-XJ	29	331,00
DCB1102E2-QW	41	216,00	DCE531N-XJ	32	381,00	DCH133M1-QW	18	289,00	DCMHT563P1-QW	79	375,00	DCS389NT-XJ	40	375,00
DCB1104D2-QW	41	139,00	DCE555N-XJ	30	168,00	DCH133NT-XJ	27	203,00	DCMPH566P1-QW	79	375,00	DCS389T2-QW	38	672,00
DCB1104H2-QW	41	375,00	DCE560N-XJ	32	331,00	DCH172E2T-QW	18	429,00	DCMPH566N-XJ	81	260,00	DCS391N-XJ	29	167,00
DCB1104P2-QW	41	231,00	DCE5801-XJ	35	98,00	DCH172N-XJ	27	192,00	DCMPH566P1-QW	79	375,00	DCS398T2-QW	38	954,00
DCB1104P3-QW	41	322,00	DCE580N-XJ	32	331,00	DCH172P2-QW	18	455,00	DCMPP568N-XJ	80	156,00	DCS438N-XJ	29	209,00
DCB1104-QW	43	53,00	DCE800N-XJ	30	532,00	DCH253M2-QW	18	511,00	DCMPP568P1-QW	79	274,00	DCS491N-XJ	32	296,00
DCB113L2-QW	41	136,00	DCE800T2-QW	25	941,00	DCH253N-XJ	26	246,00	DCMPPRB1-QZ	83	17,00	DCS496N-XJ	32	289,00
DCB117-QW	43	106,00	DCF403D2GT-QW	23	644,00	DCH263N-XJ	26	231,00	DCMPS520P1-QW	79	278,00	DCS512N-XJ	16	196,00
DCB118-QW	43	91,00	DCF403NT-XJ	28	504,00	DCH273H2T-QW	18	701,00	DCMPS520P1-QW	79	278,00	DCS512P2-QW	16	418,00
DCB118X2-QW	42	440,00	DCF414E2GT-QW	23	999,00	DCH273N-XJ	26	331,00	DCMPS567N-XJ	80	288,00	DCS520T2-QW	38	913,00
DCB124G-XJ	41	67,00	DCF414NT-XJ	28	784,00	DCH273P2T-QW	18	580,00	DCMPS567P1-QW	79	403,00	DCS565NT-XJ	29	289,00
DCB124-XJ	41	51,00	DCF500L2G-QW	15	365,00	DCH283NT-XJ	26	451,00	DCMPW1600N-XJ	81	461,00	DCS571NT-XJ	29	231,00
DCB126-XJ	41	70,00	DCF500N-XJ	17	228,00	DCH323T2-QW	36	861,00	DCMST561N-XJ	81	232,00	DCS572NT-XJ	29	289,00
DCB132-QW	43	120,00	DCF503D1-QW	15	288,00	DCH333NT-XJ	39	511,00	DCMST561P1-QW	79	375,00	DCS573NT-XJ	29	296,00
DCB132T2-QW	42	375,00	DCF503N-XJ	16	209,00	DCH333X2-QW	36	984,00	DCMW564N-XJ	80	514,00	DCS579NT-XJ	40	381,00
DCB182-XJ	41	74,00	DCF504D1-QW	15	288,00	DCH417NT-XJ	39	634,00	DCMW564P2-QW	79	739,00	DCS579T2-QW	38	737,00
DCB183-XJ	41	59,00	DCF504N-XJ	17	209,00	DCH417X2-QW	36	1107,00	DCN650N-XJ	31	429,00	DCS691N-XJ	40	644,00
DCB184G-XJ	41	102,00	DCF510E2G-QW	23	461,00	DCH481N-XJ	39	634,00	DCN650P2-QW	25	644,00	DCS691X2-QW	38	1107,00
DCB184-XJ	41	91,00	DCF510N-XJ	28	268,00	DCH481X2-QW	36	1045,00	DCN660D2-QW	25	553,00	DCS7485T2-QW	38	1167,00
DCB546-XJ	42	160,00	DCF512D1-QW	23	311,00	DCH614N-XJ	39	737,00	DCN660NT-XJ	31	461,00	DCS777N-XJ	40	634,00
DCB547-XJ	42	192,00	DCF512N-XJ	28	232,00	DCH735N-XJ	39	984,00	DCN662N-XJ	31	429,00	DCS777T2-QW	38	1016,00
DCB548-XJ	42	246,00	DCF601D2-QW	14	209,00	DCH735X2-QW	36	1291,00	DCN680NT-XJ	31	483,00	DCS781X2-QW	38	1612,00
DCB549-XJ	42	354,00	DCF601N-XJ	16	117,00	DCH775N-XJ	39	1107,00	DCN692P2-QW	25	741,00	DCV100-XJ	33	110,00
DCBP034-XJ	41	91,00	DCF6202-XJ	35	91,00	DCH775X2-QW	36	1414,00	DCN701N-XJ	32	268,00	DCV501LN-XJ	33	192,00
DCBP518-XJ	41	160,00	DCF620D2-QW	24	322,00	DCH832N-XJ	40	624,00	DCN8901015	199	30,80	DCV517N-XJ	32	166,00
DCC018N-XJ	33	166,00	DCF620M2K-QW	24	405,00	DCH832X2-QW	37	1040,00	DCN8901020	199	31,72	DCV5801H-XJ	35	35,00
DCC1018N-XJ	31	429,00	DCF620NT-XJ	29	192,00	DCH892N-XJ	39	861,00	DCN8901025	199	35,24	DCV584L-QW	32	289,00
DCD1623N-XJ	21	1773,00	DCF622NT-X											

Referencia	Página	Tarifa	Referencia	Página	Tarifa	Referencia	Página	Tarifa	Referencia	Página	Tarifa	Referencia	Página	Tarifa
DCW600N-XJ	31	289,00	DFC1230050	227	21,72	DFM2100010	214	0,70	DFM424015P	239	11,76	DST8006Z	199	6,11
DCW604NT-XJ	31	381,00	DFC1320000	230	17,25	DFM2100060	214	0,77	DFM4401000	240	12,78	DST8008Z	199	6,57
DCW604P2-QW	26	633,00	DFC1510000	232	15,72	DFM2100110	214	1,28	DFM4410500	240	25,56	DST8010Z	199	7,19
DCW682NT-XJ	31	381,00	DFC1510050	232	15,72	DFM2100160	214	1,79	DFM4410510	240	15,33	DST8014Z	199	9,35
DDF4400020	250	33,49	DFC1510100	232	15,97	DFM2100210	214	3,58	DFM4410600	240	15,97	DST8016Z	199	5,39
DDF4400025	250	37,22	DFC1610000	229	37,05	DFM2100260	214	4,47	DFM4460050	242	4,47	DSTSX12Z	199	7,65
DDF5110500	247	1402,47	DFC1640200	233	8,94	DFM2110000	213	16,71	DFM4460100	242	7,03	DSTSX15Z	199	9,81
DDF5140500	247	10,86	DFC1640350	233	20,44	DFM2110100	213	23,00	DFM4450050	237	23,64	DSTSX22Z	199	13,18
DDF5150500	247	117,92	DFC1650050	234	35,78	DFM211010S	213	12,52	DFM4540100	237	15,97	DSTSX25Z	199	10,78
DDF5150550	247	114,49	DFC1660000	234	3,19	DFM2110150	213	29,34	DFS9150B1G-QZ	252	86,84	DSTSX35SE	199	76,21
DDF5260000	250	37,22	DFC1660050	234	3,83	DFM211015S	213	15,97	DFS9175B1G-QZ	252	90,56	DSTSX35Z	199	23,96
DDF5610500	247	92,00	DFC1660100	234	6,39	DFM2110200	213	57,50	DFS9200B1G-QZ	252	94,28	DT0109-QZ	197	57,44
DDF5610510	247	57,50	DFC1670000	234	3,58	DFM211020S	213	30,67	DMF1550-XJ	69	240,00	DT10302-QZ	148	24,80
DDF5610520	247	79,22	DFC1670050	234	16,61	DFM2110550	213	14,08	DNBA1632GZ	198	22,33	DT10303-QZ	148	31,10
DDF5610015	248	68,80	DFC1670200	234	2,36	DFM211055S	213	7,67	DNBA1638GZ	198	24,54	DT10304-QZ	148	26,00
DDF5610017	248	127,93	DFC1670250	234	2,43	DFM2110600	213	23,47	DNBA1644GZ	198	26,61	DT10397-QZ	148	53,20
DDF5610020	248	69,88	DFC1670300	234	2,56	DFM211060S	213	12,78	DNBA1650GZ	198	29,49	DT10399-QZ	148	64,00
DDF5610022	248	136,53	DFC1670350	234	2,68	DFM2110650	213	49,19	DNBA1663GZ	198	31,65	DT10624-QZ	148	24,20
DDF5610025	248	68,80	DFC1670450	234	2,73	DFM211065S	213	25,56	DNBDA1532GZ	198	35,24	DT10640-QZ	148	28,30
DDF5610027	248	147,28	DFC1670500	234	2,76	DFM2110700	213	25,56	DNBDA1538GZ	198	38,77	DT1090-QZ	147	108,84
DDF5610030	248	74,18	DFC4130000	235	5,11	DFM2110750	213	51,11	DNBDA1538SZ	198	109,24	DT1306-QZ	150	64,61
DDF5610035	248	74,18	DFC4130050	235	7,67	DFM2310000	211	54,30	DNBDA1545GZ	198	43,46	DT1471-QZ	150	64,61
DDF5610040	248	75,25	DFC4130100	235	11,50	DFM2310050	211	60,05	DNBDA1550GZ	198	50,51	DT1472-QZ	150	70,48
DDF6710016	249	22,33	DFC4130150	235	22,62	DFM2310100	211	128,23	DNBDA1550SZ	198	139,79	DT1473-QZ	150	129,21
DDF6710020	249	27,29	DFC4130150	235	3,58	DFM3110000	217	40,25	DNBDA1564GZ	198	56,39	DT1474-QZ	150	223,18
DDF6720050	249	45,90	DFC4710050	235	2,81	DFM3110240	216	20,44	DNBHL2315Z	198	14,37	DT1475-QZ	150	293,66
DDF6750000	249	17,37	DFC4710100	235	3,71	DFM3110280	216	15,33	DNBHL2318Z	198	14,37	DT1668-QZ	147	27,02
DDF6750050	249	12,41	DFC4730050	235	13,42	DFM3130000	221	16,61	DNBHL2325Z	198	10,19	DT1670-QZ	148	38,40
DDF6755004	250	7,23	DFC4730100	235	17,12	DFM3130050	221	19,17	DNBSB1625Z	198	13,98	DT1911-QZ	149	83,27
DDF6755402	250	42,15	DFM1110010	208	24,28	DFM3130100	221	21,08	DNBSB1632Z	198	9,40	DT1914-QZ	149	110,94
DDF6755404	250	28,91	DFM1110020	208	24,41	DFM3130150	221	22,74	DNBSB1638Z	198	9,87	DT1916-QZ	149	178,77
DDF6755406	250	34,93	DFM1110060	208	30,92	DFM3130200	221	15,33	DNBSB1645Z	198	12,34	DT1921-QZ	149	246,75
DDF6770000	249	24,19	DFM1110100	208	33,22	DFM3130250	221	18,53	DNBSB1650S316Z	198	71,54	DT1922-QZ	149	271,44
DE0714G-XJ	76	12,00	DFM1110120	208	38,33	DFM3130300	221	21,72	DNBSB1650Z	198	12,93	DT1923-QZ	149	73,98
DE0730G-XJ	76	16,00	DFM1110140	208	38,33	DFM3130350	221	13,42	DNBSB1664Z	198	14,81	DT1926-QZ	149	234,41
DE0730-XJ	76	16,00	DFM1110160	208	39,61	DFM3130400	221	15,97	DNBT1820GZ	198	7,29	DT1927-QZ	149	271,44
DE0734-XJ	76	63,00	DFM1110180	208	23,64	DFM3130450	221	33,22	DNBT1825GZ	198	8,02	DT1930-QZ	149	15,28
DE0735-XJ	77	214,00	DFM1110230	208	23,00	DFM3130500	220	17,63	DNBT1830GZ	198	10,46	DT1931-QZ	149	16,92
DE0736-XJ	77	128,00	DFM1110320	208	28,37	DFM3211000	222	6,39	DNBT1835GZ	198	11,10	DT1932-QZ	149	19,38
DE0737-XJ	76	102,00	DFM1110340	208	30,67	DFM3211050	222	8,94	DNBT1835SZ	198	40,70	DT1933-QZ	149	19,38
DE0738-XJ	76	271,00	DFM1110360	208	31,31	DFM321106S	222	5,11	DNBT1840GZ	198	12,93	DT1936-QZ	149	20,38
DE0881T-XJ	77	74,00	DFM1110400	208	33,22	DFM321107S	222	8,31	DNBT1850GZ	198	14,81	DT1938-QZ	149	23,86
DE0882-XJ	76	139,00	DFM1110440	208	38,33	DFM321110S	222	8,94	DNBT1850SZ	198	61,67	DT1939-QZ	149	23,86
DE0892G-XJ	77	167,00	DFM1110460	208	25,56	DFM321115S	222	10,22	DNDL50Z	199	20,99	DT1940-QZ	149	25,01
DE0892-XJ	77	155,00	DFM1110540	208	40,89	DFM321118S	222	12,78	DNF2570E	199	87,51	DT1941-QZ	149	23,26
DE3491-XJ	64	48,00	DFM1110560	208	41,53	DFM3310000	218	27,09	DNF25R50E	199	106,83	DT1942-QZ	149	24,45
DE3491-XJ	65	48,00	DFM1110580	208	22,36	DFM3310050	218	23,00	DNPT2863G12Z	199	67,40	DT1943-QZ	149	25,61
DE3494-XJ	64	60,00	DFM1110600	208	23,64	DFM3310100	218	19,17	DNPT2863Z	199	53,94	DT1945-QZ	149	26,17
DE3494-XJ	65	60,00	DFM1110620	208	25,56	DFM3310150	218	30,03	DNPT28R50G12Z	199	67,40	DT1946-QZ	149	23,77
DE6272-XJ	61	26,00	DFM1110640	208	24,92	DFM3441000	241	4,09	DNPT28R50Z	199	53,94	DT1952-QZ	149	21,64
DE6274-XJ	61	31,00	DFM1110680	208	29,39	DFM3441050	241	4,47	DNPT28R63G12Z	199	80,94	DT1953-QZ	149	22,06
DE6276-XJ	61	26,00	DFM1110720	208	16,61	DFM3441150	241	5,75	DNPT28R63Z	199	62,03	DT1954-QZ	149	24,91
DE6277-XJ	61	26,00	DFM1110780	208	37,05	DFM3441200	241	4,86	DNPT28R75G12Z	199	89,04	DT1955-QZ	149	30,91
DE6278-XJ	61	35,00	DFM1110800	208	39,61	DFM3441250	241	4,47	DNPT28R75Z	199	67,40	DT1956-QZ	149	31,13
DE6292-XJ	58	35,00	DFM1110810	208	20,44	DFM3450100	243	12,78	DNPT3190G12Z	199	94,42	DT1957-QZ	149	34,06
DE6913-XJ	61	60,00	DFM1110830	208	25,56	DFM3450200	243	16,61	DNPT3190Z	199	80,94	DT1958-QZ	149	38,18
DE6916-XJ	61	12,00	DFM1110870	208	33,22	DFM3450300	243	15,33	DNPT31R90G12Z	199	107,89	DT1959-QZ	149	41,11
DE6950-XJ	61	26,00	DFM1110880	208	38,33	DFM3461000	244	5,11	DNPT31R90Z	199	94,42	DT1960-QZ	149	43,46
DE6951-XJ	61	31,00	DFM1110920	208	38,33	DFM3461050	244	8,94	DNW28R50E	198	41,94	DT1961-QZ	149	45,81
DE6952-XJ	61	26,00	DFM1110940	208	128,23	DFM3461100	244	7,67	DNW28R75E	198	47,92	DT20420-QZ	149	10,84
DE7023-XJ	63	252,00	DFM11150120	209	43,44	DFM3510250	223	14,69	DNW3190G12E	198	83,87	DT20421-QZ	150	54,75
DE7024-XJ	63	55,00	DFM11150230	209	62,61	DFM3510300	223	19,17	DNW31R75E	198	57,51	DT20425-QZ	143	17,10
DE7025-XJ	63	55,00	DFM11150320	209	39,61	DFM3510350	223	14,06	DNW31R90E	198	59,90	DT20435-QZ	167	27,05
DE7027-XJ	63	68,00	DFM11150620	209	30,67	DFM3510400	223	18,53	DPN1664PP-XJ	69	171,00	DT20436-QZ	167	21,62
DE7028-XJ	63	68,00	DFM11150660	209	40,89	DFM3510450	223	21,72	DPN1850PP-XJ	69	142,00	DT20438-QZ	167	30,31
DE7030-XJ	63	68,00	DFM11150730	209	61,33	DFM3510500	223	34,50	DPN2330-XJ	69	191,00	DT20439-QZ	167	27,05
DE7031-XJ	63	117,00	DFM11150780	209	52,39	DFM3520350	223	14,06	DPN75C-XJ	69	528,00	DT20440-QZ	167	22,70
DE7035-XJ	63	110,00	DFM1210450	209	39,61	DFM3520400	223	18,53	DPN9033-XJ	69	369,00	DT20450-QZ	110	141,89
DE7053-QZ	63	26,00	DFM1210480	209	46,00	DFM3520450	223	13,42	DPN90C-XJ	69	602,00	DT20451-QZ	110	174,73
DE7260-XJ	63	318,00	DFM1210510	209	28,11	DFM3520500	223	17,25	DPS8016-XJ	69	129,00	DT20452-QZ	110	206,88
DE7333-XJ	67	60,00	DFM1210540	209	31,94	DFM3520550	223	19,81	DPSB2IN1-XJ	69	110,00	DT20455-QZ	157	22,82
DE7450-XJ	66	92,00	DFM1210570	209	21,72	DFM3520650	223	34,50	DPSSX38-XJ	69	117,00	DT20460-QZ	154	89,25
DE7778-XJ	64	48,00	DFM1210600	210	18,02	DFM4120000	237	89,44	DRS18100-XJ	252	18,61	DT20461-QZ	154	103,95

Referencia	Página	Tarifa	Referencia	Página	Tarifa	Referencia	Página	Tarifa	Referencia	Página	Tarifa	Referencia	Página	Tarifa
DT20462-QZ	154	182,70	DT20619-QZ	129	8,72	DT2201-QZ	162	25,26	DT3033-QZ	179	17,16	DT3501-QZ		

Referencia	Página	Tarifa	Referencia	Página	Tarifa	Referencia	Página	Tarifa	Referencia	Página	Tarifa	Referencia	Página	Tarifa
DT4097-QZ	147	106,77	DT4602-QZ	132	13,16	DT5034-QZ	124	3,29	DT5555-QZ	125	67,47	DT60835-QZ	107	120,77
DT4202-QZ	147	92,65	DT4604-QZ	132	13,47	DT5035-QZ	124	3,41	DT5556-QZ	125	69,70	DT60836-QZ	107	171,50
DT4226-QZ	147	91,83	DT4606-QZ	132	14,54	DT5036-QZ	124	3,53	DT5557-QZ	125	79,11	DT60837-QZ	107	101,96
DT42380Z-QZ	185	2,18	DT4608-QZ	132	15,25	DT5037-QZ	124	3,64	DT5558-QZ	125	82,66	DT60838-QZ	107	129,22
DT4260-QZ	147	122,40	DT4610-QZ	132	16,65	DT5038-QZ	124	3,76	DT5559-QZ	125	92,96	DT60839-QZ	107	142,56
DT4280-QZ	147	134,51	DT4612-QZ	132	18,81	DT5039-QZ	124	3,76	DT5560-QZ	125	98,28	DT60840-QZ	107	120,73
DT4281-QZ	147	147,30	DT4614-QZ	132	21,03	DT5040-QZ	124	3,76	DT5561-QZ	125	111,69	DT60842-QZ	107	140,14
DT4282-QZ	147	157,44	DT4615-QZ	132	23,18	DT5041-QZ	124	3,94	DT5562-QZ	125	115,78	DT60844-QZ	107	129,38
DT4283-QZ	147	147,47	DT4616-QZ	132	26,05	DT5042-QZ	124	4,05	DT5563-QZ	125	120,44	DT60845-QZ	107	170,34
DT4286-QZ	147	113,62	DT4618-QZ	132	29,67	DT5043-QZ	124	2,58	DT5564-QZ	127	42,38	DT60846-QZ	107	233,09
DT4287-QZ	147	139,26	DT4620-QZ	132	41,23	DT5044-QZ	124	2,76	DT5565-QZ	126	36,91	DT60847-QZ	107	170,34
DT4288-QZ	147	147,30	DT4762-QZ	133	3,58	DT5045-QZ	124	3,23	DT5566-QZ	126	29,67	DT6502-QZ	120	1,67
DT4290-QZ	147	165,65	DT4763-QZ	133	3,31	DT5046-QZ	124	3,53	DT5567-QZ	126	68,55	DT6504-QZ	120	1,45
DT4291-QZ	147	190,95	DT4765-QZ	133	4,02	DT5047-QZ	124	3,81	DT5568-QZ	126	144,73	DT6505-QZ	120	1,61
DT4301-QZ	147	102,78	DT4766-QZ	133	4,02	DT5048-QZ	124	4,00	DT5569-QZ	127	79,84	DT6506-QZ	120	1,72
DT4305-QZ	147	140,03	DT4767-QZ	133	4,22	DT5049-QZ	124	4,46	DT5570-QZ	127	79,84	DT6507-QZ	120	1,83
DT4310-QZ	147	83,39	DT4768-QZ	133	4,46	DT5050-QZ	124	4,88	DT60001-QZ	121	5,54	DT6508-QZ	120	1,94
DT4311-QZ	147	83,39	DT4769-QZ	133	4,59	DT5051-QZ	124	5,17	DT60003-QZ	121	5,75	DT6509-QZ	120	2,16
DT4320-QZ	147	90,58	DT4770-QZ	133	5,06	DT5052-QZ	124	5,64	DT60004-QZ	121	6,11	DT6510-QZ	120	2,34
DT4321-QZ	147	90,68	DT4771-QZ	133	5,09	DT5053-QZ	124	5,93	DT60099-QZ	121	28,19	DT6515-QZ	121	4,38
DT4322-QZ	147	109,71	DT4772-QZ	133	5,47	DT5054-QZ	124	6,81	DT60230-QZ	108	156,23	DT6516-QZ	121	4,38
DT4324-QZ	147	119,68	DT4773-QZ	133	6,04	DT5055-QZ	124	6,99	DT60231-QZ	108	167,39	DT6517-QZ	121	5,40
DT4330-QZ	147	111,64	DT4774-QZ	133	6,43	DT5056-QZ	124	7,99	DT60232-QZ	108	212,03	DT6518-QZ	121	5,40
DT4331-QZ	147	125,45	DT4775-QZ	133	6,73	DT5057-QZ	124	8,35	DT60233-QZ	108	234,34	DT6519-QZ	121	5,40
DT4350-QZ	147	112,49	DT4776-QZ	133	7,23	DT5058-QZ	124	9,64	DT60234-QZ	108	267,82	DT6520-QZ	121	5,65
DT4351-QZ	147	128,68	DT4777-QZ	133	8,43	DT5059-QZ	124	9,92	DT60235-QZ	108	290,14	DT6521-QZ	121	5,85
DT4352-QZ	147	113,22	DT4778-QZ	133	8,49	DT5060-QZ	124	11,28	DT60302-QZ	114	12,05	DT6522-QZ	121	6,10
DT4370-QZ	147	100,94	DT4849-QZ	133	10,31	DT5061-QZ	124	11,70	DT60330-QZ	118	26,36	DT6523-QZ	121	8,78
DT43902-QZ	184	1,18	DT4871-QZ	132	11,63	DT5062-QZ	124	12,17	DT60340-QZ	113	63,37	DT6524-QZ	121	6,92
DT43903-QZ	184	1,11	DT4872-QZ	132	13,22	DT5202-QZ	126	3,17	DT60341-QZ	113	68,25	DT6525-QZ	121	9,85
DT43904-QZ	184	1,29	DT4873-QZ	132	15,98	DT5203-QZ	126	3,28	DT60342-QZ	113	73,12	DT6526-QZ	121	13,09
DT43905-QZ	184	1,18	DT4874-QZ	132	19,51	DT5204-QZ	126	3,40	DT60343-QZ	113	77,99	DT6556-QZ	120	2,72
DT43906-QZ	184	1,41	DT4875-QZ	132	25,66	DT5205-QZ	126	3,52	DT60347-QZ	120	24,65	DT6557-QZ	120	2,84
DT43908-QZ	184	2,37	DT4876-QZ	132	29,57	DT5206-QZ	126	3,52	DT6038-QZ	120	26,05	DT6558-QZ	120	2,84
DT43909-QZ	184	4,23	DT4877-QZ	132	35,42	DT5208-QZ	126	3,63	DT6039-QZ	120	26,74	DT6560-QZ	120	3,11
DT43911-QZ	184	1,35	DT4900-QZ	123	3,95	DT5209-QZ	126	3,63	DT6040-QZ	120	27,51	DT6562-QZ	120	3,33
DT43919-QZ	184	4,97	DT4901-QZ	123	3,95	DT5211-QZ	126	2,29	DT6041-QZ	120	32,40	DT6563-QZ	120	3,44
DT4394-QZ	150	41,11	DT4902-QZ	123	5,16	DT5212-QZ	126	2,47	DT6042-QZ	120	33,10	DT6564-QZ	120	3,95
DT4503-QZ	132	1,77	DT4903-QZ	123	5,61	DT5214-QZ	126	2,58	DT6043-QZ	120	36,66	DT6566-QZ	120	6,22
DT4504-QZ	132	1,84	DT4904-QZ	123	6,00	DT5215-QZ	126	2,87	DT6044-QZ	120	40,86	DT6606-QZ	120	3,72
DT4505-QZ	132	1,84	DT4905-QZ	123	3,44	DT5216-QZ	126	2,99	DT6045-QZ	120	47,91	DT6608-QZ	120	3,82
DT4506-QZ	132	1,97	DT4906-QZ	123	3,82	DT5217-QZ	126	3,28	DT6046-QZ	120	130,94	DT6610-QZ	120	3,82
DT4507-QZ	132	2,09	DT4907-QZ	123	4,34	DT5218-QZ	126	3,63	DT6047-QZ	120	10,16	DT6612-QZ	120	3,95
DT4508-QZ	132	2,35	DT4908-QZ	123	4,83	DT5219-QZ	126	4,58	DT60701-QZ	117	11,70	DT6620-QZ	139	10,00
DT4509-QZ	132	2,68	DT4909-QZ	123	5,50	DT5220-QZ	126	5,57	DT60702-QZ	117	14,84	DT6621-QZ	139	10,00
DT4510-QZ	132	2,99	DT4910-QZ	123	5,81	DT5221-QZ	126	6,22	DT60703-QZ	117	11,70	DT6622-QZ	139	15,00
DT4511-QZ	132	3,95	DT4911-QZ	123	6,00	DT5222-QZ	126	7,39	DT60704-QZ	117	13,03	DT6671-XJ	119	2,24
DT4512-QZ	132	4,26	DT4912-QZ	123	8,48	DT5224-QZ	126	8,85	DT5224-QZ	117	23,49	DT6672-XJ	119	2,47
DT4513-QZ	132	4,83	DT4913-QZ	123	9,77	DT5226-QZ	126	10,31	DT60809-QZ	107	64,06	DT6673-XJ	119	2,94
DT4514-QZ	132	5,15	DT4914-QZ	123	12,71	DT5227-QZ	126	11,14	DT60810-QZ	107	71,90	DT6675-XJ	119	2,94
DT4516-QZ	132	6,54	DT4916-QZ	123	15,81	DT5228-QZ	126	21,38	DT60811-QZ	107	64,66	DT6676-XJ	119	3,53
DT4518-QZ	132	7,12	DT4952-QZ	135	49,11	DT5229-QZ	126	26,01	DT60812-QZ	107	74,38	DT6677-XJ	119	3,76
DT4520-QZ	132	8,01	DT4956-QZ	123	25,76	DT5230-QZ	126	27,36	DT60813-QZ	107	49,56	DT6678-XJ	119	3,87
DT4535-QZ	132	8,94	DT4958-QZ	123	3,28	DT5535-QZ	125	10,40	DT60814-QZ	107	74,98	DT6680-XJ	119	4,12
DT4543-QZ	134	22,16	DT4959-QZ	123	3,28	DT5536-QZ	125	13,40	DT60816-QZ	107	64,66	DT6681-XJ	119	4,23
DT4575-QZ	133	16,99	DT4963-QZ	123	7,44	DT5537-QZ	125	13,40	DT60817-QZ	107	76,14	DT6682-XJ	119	4,35
DT4576-QZ	133	18,28	DT4968-QZ	192	57,04	DT5538-QZ	125	14,25	DT60818-QZ	107	103,31	DT6683-XJ	119	4,82
DT4577-QZ	133	21,23	DT5000-QZ	127	6,16	DT5539-QZ	125	15,83	DT60819-QZ	107	69,49	DT6684-XJ	119	4,94
DT4578-QZ	133	22,64	DT50001-QZ	127	6,16	DT5540-QZ	125	18,09	DT60820-QZ	107	77,94	DT6685-XJ	119	5,28
DT4579-QZ	133	25,27	DT50002-QZ	127	6,16	DT5541-QZ	125	18,09	DT60821-QZ	107	112,32	DT6686-XJ	119	5,64
DT4580-QZ	133	27,51	DT50004-QZ	127	6,78	DT5542-QZ	125	18,81	DT60822-QZ	107	69,49	DT6687-XJ	119	6,00
DT4581-QZ	133	27,90	DT50005-QZ	127	6,78	DT5543-QZ	125	19,53	DT60823-QZ	107	88,82	DT6688-XJ	119	6,23
DT4582-QZ	133	30,07	DT50007-QZ	127	7,40	DT5544-QZ	125	24,69	DT60824-QZ	107	74,98	DT6689-XJ	119	6,46
DT4583-QZ	133	32,00	DT50008-QZ	127	7,40	DT5545-QZ	125	25,80	DT60825-QZ	107	91,83	DT6690-XJ	119	8,22
DT4584-QZ	133	32,72	DT50009-QZ	127	7,40	DT5546-QZ	125	27,06	DT60826-QZ	107	129,22	DT6691-XJ	119	9,17
DT4585-QZ	133	35,21	DT50013-QZ	127	9,87	DT5547-QZ	125	31,82	DT60827-QZ	107	62,24	DT6692-XJ	119	9,99
DT4586-QZ	133	36,62	DT50017-QZ	127	12,95	DT5548-QZ	125	35,76	DT60828-QZ	107	94,91	DT6693-XJ	119	11,16
DT4587-QZ	133	40,59	DT50018-QZ	127	13,57	DT5549-QZ	125	37,17	DT60829-QZ	107	75,84	DT6708-QZ	120	6,00
DT4588-QZ	133	43,49	DT50050-QZ	195	68,71	DT5550-QZ	125	42,17	DT60830-QZ	107	99,08	DT6710-QZ	120	6,60
DT4589-QZ	133	55,67	DT50060-QZ	129	78,70	DT5551-QZ	125	46,90	DT60831-QZ	107	119,07	DT6712-QZ	120	7,00
DT4590-QZ	133	64,71	DT5026-QZ	130	30,63	DT5552-QZ	125	50,06	DT60832-QZ	107	73,67	DT6714-QZ	120	8,48
DT4592-QZ	133	16,67	DT5027-QZ	130	38,50	DT5553-QZ	125	54,56	DT60833-QZ	107	108,74	DT6716-QZ	120	9,88
DT4600-QZ	132	12,77	DT5030-QZ	130	55,30	DT5554-QZ	125	58,73	DT60834-QZ	107	93,65	DT6718-QZ	120	11,27

Referencia	Página	Tarifa	Referencia	Página	Tarifa	Referencia	Página	Tarifa	Referencia	Página	Tarifa	Referencia	Página	Tarifa
DT6720-QZ	120	12,71	DT70566T-QZ	141	14,68	DT7402-QZ	144	3,77	DT8476-QZ	173	51,56	DT90239-QZ	134	9,89
DT6743-QZ	115	71,90	DT70618T-QZ	192	13,78	DT7403-QZ	144	3,77	DT8477-QZ	173	43,99	DT90240-QZ	134	11,32
DT6744-QZ	115	73,97	DT70620-QZ	194	99,24	DT7404-QZ	144	3,77	DT8481-QZ	173	47,73	DT90241-QZ	134	14,29
DT6745-QZ	115	98,63	DT70702-QZ	196	23,96	DT7423-QZ	144	5,47	DT8482-QZ					

Referencia	Página	Tarifa	Referencia	Página	Tarifa	Referencia	Página	Tarifa	Referencia	Página	Tarifa	Referencia	Página	Tarifa
DT90420-QZ	137	44,37	DT9578-QZ	112	9,86	DT9816-QZ	112	155,79	DW292-QS	48	280,00	DWF4000350	251	31,94
DT90421-QZ	137	51,14	DT9579-QZ	112	10,45	DT9818-QZ	112	51,99	DW294-QS	48	298,00	DWF4000450	251	35,78
DT90422-QZ	137	52,10	DT9580-QZ	112	9,49	DT9827-QZ	112	37,80	DW331K-QS	58	209,00	DWF4000550	251	38,33
DT90423-QZ	137	64,80	DT9581-QZ	112	14,82	DT9830-QZ	112	51,36	DW4543AIA-AE	185	2,72	DWF4100350	251	26,83
DT90424-QZ	137	64,80	DT9582-QZ	112	18,93	DT9834-QZ	112	42,55	DW4549AIA-AE	185	6,23	DWF4100450	251	37,05
DT90425-QZ	137	66,18	DT9583-QZ	112	29,58	DT9837-QZ	112	55,51	DW680-QS	59	245,00	DWF4100550	251	38,33
DT90426-QZ	137	74,05	DT9587-QZ	112	13,07	DT9839-QZ	112	55,51	DW682K-QS	61	277,00	DWH050-XJ	52	154,00
DT90428-QZ	137	5,52	DT9588-QZ	112	11,92	DT9841-QZ	112	60,85	DW721KN-QS	66	3077,00	DWH051-XJ	52	134,00
DT90430-QZ	137	14,14	DT9589-QZ	112	16,56	DT99550-QZ	167	84,58	DW729KN-XS	66	4677,00	DWH161N-XJ	32	232,00
DT9500-QZ	112	7,28	DT9590-QZ	112	22,46	DT99551-QZ	167	62,61	DW733-QS	67	885,00	DWH201D-XJ	52	72,00
DT9501-QZ	112	8,55	DT9591-QZ	112	25,15	DT99552-QZ	167	42,87	DW738-QS	66	984,00	DWHT0-10249	87	15,66
DT9502-QZ	112	4,05	DT9597-QZ	112	15,39	DT99553-QZ	167	33,24	DW743M-QS	65	1128,00	DWHT0-11131	88	4,42
DT9503-QZ	112	6,23	DT9598-QZ	112	18,93	DT99554-QZ	167	27,37	DW872-QS	56	634,00	DWHT0-20123	88	20,13
DT9504-QZ	112	3,33	DT9599-QZ	112	27,15	DT99555-QZ	167	35,12	DW876-QS	67	1230,00	DWHT0-20547	88	33,55
DT9505-QZ	112	3,91	DT9600-QZ	112	28,37	DT99560-QZ	148	26,90	DWA4514IA-AE	185	2,43	DWHT0-20558	88	6,43
DT9506-QZ	112	6,54	DT9602-QZ	112	22,46	DT99561-QZ	148	33,83	DWA8011RIA-AE	185	7,57	DWHT0-34093	85	41,38
DT9507-QZ	112	10,75	DT9603-QZ	112	18,93	DT99562-QZ	148	27,72	DWC410-QS	49	225,00	DWHT0-43003	86	28,73
DT9508-QZ	112	3,33	DT9604-QZ	112	31,89	DT99563-QZ	148	35,24	DWD014S-QS	48	96,00	DWHT0-43172	86	87,22
DT9509-QZ	112	3,91	DT9605-QZ	112	35,85	DT99564-QZ	148	43,23	DWD024KS-QS	49	110,00	DWHT0-43224	86	48,08
DT9510-QZ	112	5,43	DT9609-QZ	112	25,46	DT99565-QZ	148	77,52	DWD024S-QS	49	104,00	DWHT0-43248	86	73,80
DT9511-QZ	112	8,76	DT9610-QZ	112	37,22	DT99567-QZ	148	98,07	DWD112S-QS	48	128,00	DWHT0-70275	91	19,01
DT9512-QZ	112	11,92	DT9611-QZ	112	27,78	DT99568-QZ	148	97,34	DWD241-QS	48	314,00	DWHT0-70276	91	22,37
DT9514-QZ	112	3,33	DT9612-QZ	112	28,68	DT99570-QZ	148	131,30	DWD522KS-QS	49	219,00	DWHT0-70277	91	19,01
DT9515-QZ	112	3,91	DT9613-QZ	112	40,12	DT99571-QZ	148	107,91	DWD524KS-QS	49	246,00	DWHT0-70485	91	53,68
DT9516-QZ	112	5,81	DT9615-QZ	112	31,89	DT99574-QZ	148	133,91	DWE1622K-QS	49	1316,00	DWHT0-74274	91	23,48
DT9517-QZ	112	7,75	DT9616-QZ	112	44,29	DT99576-QZ	148	171,22	DWE305PK-QS	58	196,00	DWHT0-74431	91	24,60
DT9518-QZ	112	19,02	DT9618-QZ	112	45,45	DT99591-QZ	172	123,33	DWE315KT-QS	57	192,00	DWHT0-74432	91	27,96
DT9519-QZ	112	3,58	DT9619-QZ	112	50,77	DT99593-QZ	172	55,09	DWE315-QS	57	149,00	DWHT0-83139	93	13,42
DT9520-QZ	112	4,22	DT9625-QZ	112	8,34	DTM3022-QZ	178	7,01	DWE349-QS	58	106,00	DWHT0-83140	93	16,77
DT9521-QZ	112	5,39	DT9630-QZ	114	2,03	DTM3023-QZ	178	7,01	DWE398-QS	58	553,00	DWHT0-83185	93	40,26
DT9522-QZ	112	9,28	DT9631-QZ	114	1,95	DTM3025-QZ	178	7,01	DWE4016-QS	53	72,00	DWHT0-83186	93	43,61
DT9524-QZ	112	3,75	DT9635-QZ	114	1,95	DTM3092-QZ	177	7,01	DWE4056-QS	53	86,00	DWHT0-83187	93	50,32
DT9525-QZ	112	4,22	DT9639-QZ	114	2,11	DTM3093-QZ	177	7,01	DWE4057-QS	53	92,00	DWHT0-83192	93	22,37
DT9526-QZ	112	5,81	DT9641-QZ	114	2,11	DTM3095-QZ	177	7,01	DWE4156KD-QS	53	121,00	DWHT0-83193	93	24,60
DT9527-QZ	112	8,13	DT9642-QZ	114	2,90	DTM3103-QZ	177	8,42	DWE4156-QS	53	92,00	DWHT0-83194	93	30,19
DT9528-QZ	112	3,91	DT9644-QZ	114	2,37	DTM3105-QZ	177	8,42	DWE4157-QS	53	98,00	DWHT0-83195	93	33,55
DT9529-QZ	112	4,22	DT9645-QZ	114	3,11	DTM3107-QZ	177	8,42	DWE4206-QS	53	129,00	DWHT0-TR510	94	43,61
DT9530-QZ	112	5,81	DT9647-QZ	114	2,98	DTM3123-QZ	177	11,24	DWE4207-QS	53	134,00	DWHT10046-0	87	15,66
DT9531-QZ	112	7,96	DT9648-QZ	114	3,49	DTM3125-QZ	177	11,24	DWE4217-QS	53	159,00	DWHT10054-0	87	19,50
DT9532-QZ	112	9,02	DT9650-QZ	114	4,08	DTM3127-QZ	177	11,24	DWE4227-QS	53	178,00	DWHT10261-0	87	19,01
DT9533-QZ	112	14,82	DT9651-QZ	114	4,27	DTM8551-QZ	178	21,06	DWE4233-QS	54	166,00	DWHT10916-0	87	13,42
DT9534-QZ	112	15,98	DT9653-QZ	114	5,22	DTM8552-QZ	178	21,06	DWE4237-QS	54	171,00	DWHT11004-2	88	3,63
DT9536-QZ	112	5,81	DT9654-QZ	114	7,37	DTM8556-QZ	177	11,24	DWE4238-QS	54	178,00	DWHT11004-7	88	21,25
DT9537-QZ	112	6,23	DT9655-QZ	114	6,54	DTM8558-QZ	177	11,24	DWE4257-QS	54	228,00	DWHT11719-0	88	1,55
DT9539-QZ	112	4,05	DT9656-QZ	114	11,24	DTM8560-QZ	177	8,42	DWE4277-QS	54	215,00	DWHT14673-0	92	23,48
DT9540-QZ	112	4,75	DT9657-QZ	114	7,71	DTM8562-QZ	177	8,42	DWE4357-QS	54	252,00	DWHT14674-0	92	23,48
DT9541-QZ	112	6,23	DT9658-QZ	114	13,58	DTM8621-QZ	177	11,24	DWE4369-QS	54	275,00	DWHT14675-0	92	23,48
DT9542-QZ	112	7,96	DT9659-QZ	114	15,95	DTM8622-QZ	177	11,24	DWE4557-QS	54	219,00	DWHT14676-0	92	62,62
DT9543-QZ	112	9,11	DT9660-QZ	114	18,62	DTM8624-QZ	177	11,24	DWE4579-QS	55	264,00	DWHT14694-0	92	24,60
DT9544-QZ	112	11,17	DT9661-QZ	114	20,07	DTM8655-QZ	177	11,24	DWE46150-XJ	55	85,00	DWHT25227-0	85	13,42
DT9545-QZ	112	14,18	DT9662-QZ	114	1,67	DTM8656-QZ	177	11,24	DWE46225-XJ	55	98,00	DWHT25228-0	85	21,25
DT9546-QZ	112	23,04	DT9663-QZ	114	1,67	DTM8659-QZ	178	21,06	DWE46229-XJ	55	128,00	DWHT34218-0	85	39,14
DT9548-QZ	112	5,27	DT9664-QZ	114	1,95	DTM8660-QZ	178	21,06	DWE4884-QS	56	121,00	DWHT36098-1	85	8,89
DT9549-QZ	112	6,86	DT9680-QZ	110	35,64	DTM8663-QZ	178	7,01	DWE490-QS	55	129,00	DWHT36917-0	85	38,56
DT9552-QZ	112	5,95	DT9681-QZ	110	44,71	DTM8664-QZ	178	7,01	DWE492-QS	55	134,00	DWHT36928-0	85	41,10
DT9553-QZ	112	6,96	DT9682-QZ	110	38,55	DTM8667-QZ	177	7,01	DWE492S-QS	55	149,00	DWHT38114-0	85	20,21
DT9554-QZ	112	9,02	DT9683-QZ	110	41,97	DTM8668-QZ	177	7,01	DWE494-QS	55	171,00	DWHT38128-0	85	22,85
DT9555-QZ	112	9,75	DT9684-QZ	110	44,71	DTM8671-QZ	177	8,42	DWE496-QS	55	215,00	DWHT42525-0	86	31,31
DT9556-QZ	112	10,49	DT9685-QZ	110	50,19	DTM8675-QZ	177	11,24	DWE4997-QS	56	318,00	DWHT47408-0	86	15,66
DT9557-QZ	112	14,82	DT9686-QZ	110	41,97	DTM8681-QZ	177	19,39	DWE550-QS	57	154,00	DWHT51002-0	90	26,84
DT9558-QZ	112	24,83	DT9687-QZ	110	49,04	DTM8682-QZ	177	19,39	DWE560-QS	57	171,00	DWHT51004-0	90	29,07
DT9560-QZ	112	7,38	DT9688-QZ	110	46,65	DTM8683-QZ	177	19,39	DWE576K-QS	57	245,00	DWHT51008-0	90	36,90
DT9561-QZ	112	7,75	DT9689-QZ	110	68,49	DW03050-XJ	72	139,00	DWE625-QS	60	491,00	DWHT51387-0	90	31,31
DT9566-QZ	112	8,17	DT9690-QZ	110	50,19	DW03101-XJ	72	214,00	DWE627KT-QS	60	615,00	DWHT51388-0	90	30,19
DT9567-QZ	112	8,55	DT9691-QZ	110	73,23	DW055PL-XJ	72	38,00	DWE6411-QS	59	106,00	DWHT55129-1	91	22,37
DT9568-QZ	112	10,66	DT9692-QZ	110	81,45	DW0887100-1	73	246,00	DWE6411Z-IT	59	142,00	DWHT55132-1	91	26,84
DT9569-QZ	112	10,75	DT9694-QZ	110	86,21	DW088CG-XJ	73	199,00	DWE6423-QS	59	106,00	DWHT55518-1	91	12,30
DT9570-QZ	112	17,19	DT9696-QZ	110	93,21	DW088K-XJ	72	149,00	DWE7485-QS	66	601,00	DWHT55528-1	91	14,54
DT9571-QZ	112	26,58	DT9700-QZ	112	16,57	DW089CG-XJ	73	354,00	DWE74911-XJ	66	241,00	DWHT56152-1	90	29,00
DT9573-QZ	112	9,28	DT9800-QZ	112	28,37	DW096PK-XJ	75	429,00	DWE74912-XJ	66	110,00	DWHT56157-1	90	31,00
DT9574-QZ	112	9,39	DT9803-QZ	112	34,27	DW099S-XJ	72	120,00	DWE7492-QS	66	784,00	DWHT56158-1	90	31,00
DT9575-QZ	112	9,39	DT9812-QZ	112	30,16	DW268K-QS	48	245,00	DWE7800-QS	59	692,00	DWHT62056-0	89	34,67
DT9576-QZ	112	13,61	DT9815-QZ	112	36,06	DW275KN-QS	48	196,00	DWF4000250	251	28,11	DWHT62057-0	89	22,37

Referencia	Página	Tarifa	Referencia	Página	Tarifa	Referencia	Página	Tarifa	Referencia	Página	Tarifa	Referencia	Página	Tarifa
DWHT65100-0	89	24,60	DWST40901-1	103	21,00	DWV905M-QS	67	698,00	DWST1-70706	95	66,00 €	DWT140010P	184	3,83 €
DWHT77100-XJ	72	63,00	DWST50112-1	103	71,00	DWV9110-XJ	68	12,00	DWST1-71196	95	161,00 €	DWT1400150	184	18,34 €
DWHT80276-0	94	50,32	DWST50113-1	103	130,00	DWV9120-XJ	68	12,00	DWST1-71228	95	33,00 €	DWT140015P	184	4,09 €
DWHT8-11131	88													

DEWALT

**3 AÑOS
DE GARANTÍA**
POWERSTACK™



EL FUTURO DE LAS HERRAMIENTAS SIN CABLE

Las baterías compactas XR 18V POWERSTACK de DEWALT™ son las primera en el mundo en aprovechar la tecnología de las celdas de bolsa apiladas en las herramientas eléctricas. Este diseño revolucionario ofrece mayor potencia para realizar las aplicaciones más difíciles.



Parque de Negocios "Mas Blau"
Edificio Muntadas
C/Berguedá 1, Of. A 6
08820 El Prat de Llobregat (Barcelona)
Teléfono: 932 201 805



**ME GUSTA
DEWALT**

Descubre nuestras últimas novedades, promociones y mucho más en:



Tu Distribuidor DEWALT:

www.DEWALT.com

REGÍSTRATE EN

MY DEWALT

Sé el primero en ver las Novedades y Promociones de DEWALT.

DeWALT Power Tools and Accessories utiliza la combinación de colores amarillo y negro como una marca comercial. DeWALT se reserva el derecho a cambiar cualquier oferta en cualquier momento sin previo aviso. Ofertas disponibles hasta fin de existencias. Precios válidos para Península y Baleares a partir del 1 de Febrero de 2024. Precios recomendados sin IVA.

MP98420-ES